

С. М. Железняк
О. В. Ламонова

М БРАЗОТВОРЧЕ ИСТЕЦТВО 7

клас



УДК 373.5:741+741(075.3)
ББК 85.15я721
Ж51

*Рекомендовано Міністерством освіти і науки України
(наказ МОН України від 20.07.2015 № 777)*

Видано за рахунок державних коштів. Продаж заборонено

Железняк С. М.

Ж51 Образотворче мистецтво : підруч. для 7-го кл. загальноосвіт. навч. закл. / С.М. Железняк, О.В. Ламонова. – Київ : Генеза, 2015. — 224 с.

ISBN 978-966-11-0621-4.

Підручник «Образотворче мистецтво» продовжує ознайомлювати учнів 7-го класу з видами візуального мистецтва, з архітектурою як об'ємно-просторовою формою, з культурним і предметним середовищем людини, а також з творчістю відомих українських і зарубіжних митців.

**УДК 373.5:741+741(075.3)
ББК 85.15я721**

ISBN 978-966-11-0621-4

© Железняк С.М.,
Ламонова О.В., 2015
© Видавництво «Генеза»,
оригінал-макет, 2015



Шановні семикласники!

Вітаємо вас із початком нового навчального року!

У курсі «Образотворче мистецтво» саме 7-й клас є певною мірою підсумковим і узагальнюючим. Розмова цього року піде про архітектуру, дизайн і синтез мистецтв. Це непрості, але надзвичайно цікаві теми, до того ж супроводжувати, пояснювати та ілюструвати їх будуть найвиразніші приклади з історії мистецтва, якими все людство пишається вже багато століть, а то й тисячоліть! Продовжимо ми також і розмови про українське народне мистецтво.

Наш підручник складається з двох великих розділів — «Мистецтво в нашому житті» і «Дизайн». Крім теоретичних відомостей, вони містять і численні практичні завдання. Ми ознайомимося з видами архітектури та її особливостями й можливостями, архітектурними пам'ятками рідного краю, а також найвідомішими світовими архітектурними шедеврами. А під час практичних занять будемо зображувати архітектурні споруди.



ди з пам'яті та за уявою, створювати ескізи архітектурних проєктів. Ознайомлення ж із видами народного мистецтва (а їх дуже багато — розпис, вишивка, писанкарство, витинанка, народна іграшка та ін.) доповнять витинанки, писанки та народні іграшки, які ви виготовите власноруч.

У другому розділі нашого підручника міститься розповідь про дизайн — мистецтво робити навколишні речі красивими та зручними. Ми поговоримо про види дизайну, особливості засобів виразності кожного з них, а потім навіть розробимо власні дизайнерські проєкти! Особливо цікавими та несподіваними є дизайнерські розробки на основі природних аналогів — ми також поекспериментуємо з ними.

А ще ми поговоримо про різні мистецькі професії. Їх багато, вони дуже різні, але всі без винятку — надзвичайно цікаві. Можливо, хтось із вас обере в майбутньому одну з них.

Автори

УМОВНІ ПОЗНАЧЕННЯ:



Запитання
для самоперевірки



Робота в групах



Практичне завдання



Зробіть разом
з батьками



ФАХ

Інформація про мистецькі професії



Ц

ІКАВО ЗНАТИ Додаткова інформація про мистецтво

МАЙСТЕР-КЛАС

Для тих, хто бажає підвищити свою майстерність

ПРИГАДАЙМО!

Інформація для повторення





ВСТУП.

ДИЗАЙН І АРХІТЕКТУРА — ВИДИ ВІЗУАЛЬНОГО МИСТЕЦТВА



Б. Литовченко. Кисво-Печерська лавра

1. ОБРАЗОТВОРЧЕ І ВІЗУАЛЬНЕ МИСТЕЦТВО

Ваше ознайомлення з мистецтвом триває. Ви вже знаєте, що таке образотворче мистецтво, і розрізняєте його види — живопис, графіку, скульптуру, а також художню фотографію. Ви знаєте, що живопис поділяють на монументальний, станковий і театральньо-декораційний. За жанром розрізняють живопис: пейзажний, портретний, сюжетно-тематичний (побутовий, релігійно-міфологічний, історичний, батальний), анімалістичний і натюрморт. Графіка може бути станковою, книжковою (саме її різновидом є мініатюра), ужитковою, промисловою. Окреме місце посідає комп'ютерна графіка. Жанри графіки такі самі, як і в живопису. Скульптура може бути монументальною, станковою та малих форм. Як і в живопису-графіці,

в скульптурі є жанр портрету, сюжетно-тематична композиція, але існує і суто скульптурний жанр — монумент. У 6-му класі ви також ознайомилися з найвідомішими у світі музеями й галереями.

Образотворче мистецтво — лише один з різновидів візуального мистецтва. А чи про всі види візуального мистецтва ми вже знаємо? Звісно, ні. Адже ми ще не говорили про *архітектуру*. Утім, упродовж століть саме архітектуру вважали провідним мистецтвом. Натомість живопис, скульптуру, декоративно-ужиткове мистецтво вважали лише її вірними помічниками, які увиразнювали будівлю, підкреслювали її найважливіші деталі.

Синтез мистецтв — поєднання різних видів мистецтва в гармонійний ансамбль.

Так, архітектура, скульптура, живопис, декоративно-ужиткове мистецтво, а разом з ними й інші види мистецтва (у тому числі музика і література)

створювали одне з найбільших див у історії людства — *синтез мистецтв*, з яким ми детально ознайомимось цього навчального року.

Архітектурна споруда займає певне місце у просторі — на вулиці чи площі міста, на пагорбі чи серед степу, на скелі чи березі моря. Гармонійне поєднання архітектури з навколишньою природою приємне для ока. Іноді такі поєднання є справжніми шедеврами — символами міст і цілих країн. І навпаки, якщо люди нехтували необхідністю узгоджувати свою діяльність із навколишнім середовищем, результат був непривабливий. Чи можна уникнути таких помилок? Спробуємо розібратися в цьому.

Навколо споруди можна закласти парк із квітниками і стежками,



С. Цемрюк. Осінній Львів

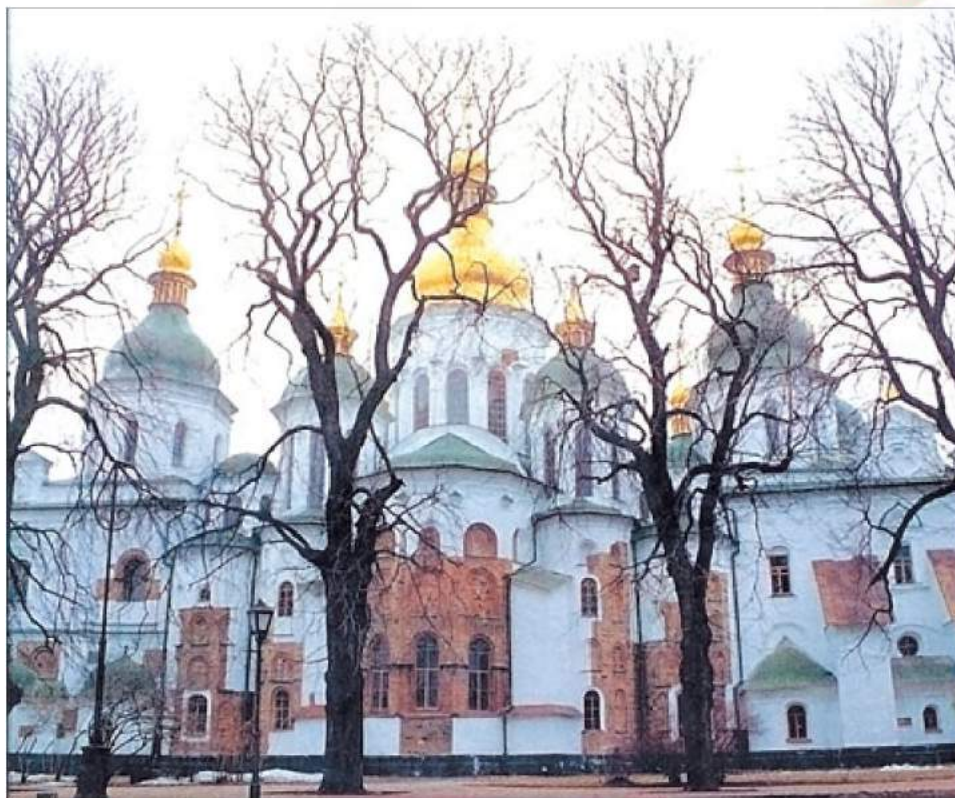

Софійський собор. XI ст. Київ

фонтанами й альтанками. *Садово-паркове мистецтво* — це також один з різновидів візуального мистецтва. Багато старовинних парків є художніми шедеврами світового значення.

Цього навчального року ми поговоримо і про *дизайн* — ще один різновид візуального мистецтва. Метою дизайну є створення красивих повсякденних речей, які не втрачають при цьому своєї практичності та зручності. Дизайн також тісно пов'язаний і з архітектурою, адже кожна споруда ззовні та зсередини має відповідати тим самим вимогам — бути красивою і зручною. Ще ми поговоримо про найвідоміші споруди різних часів і народів, будемо створювати мозаїки й вітражі, оформлювати інтер'єри й театральні вистави, планувати власні парки й цілі фантастичні міста... Крім того, проведемо урок-екскурсію.



1. Які різновиди візуального мистецтва ви можете назвати?
2. Які види і жанри живопису, графіки, скульптури ви знаєте?

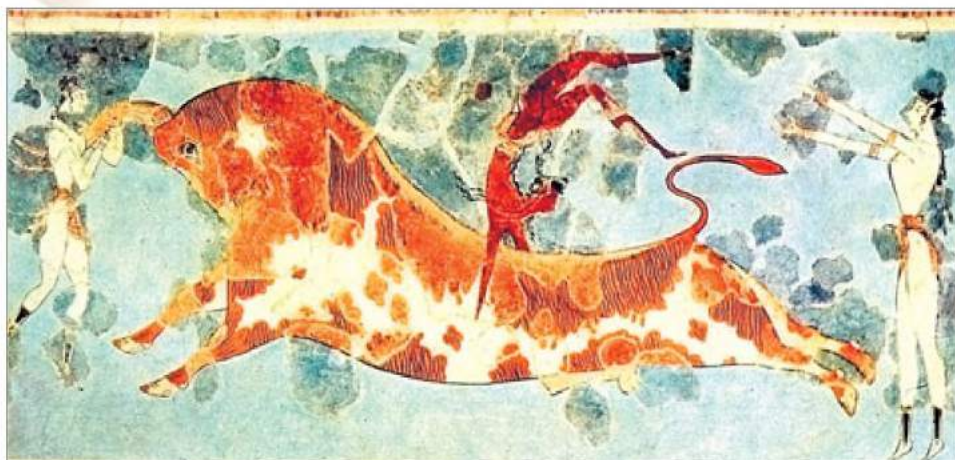

Ігри з биком.
Фреска палацу в Кноссі (о. Крит).
 Близько XV ст. до н. е.

2. ЗВ'ЯЗОК ОБРАЗОТВОРЧОГО І ВІЗУАЛЬНОГО МИСТЕЦТВА. СПОСОБИ ЗОБРАЖЕННЯ НА ПЛОЩИНІ

Монументальні твори — це ті, що є невід'ємними від частини стіни чи будівлі.

Ще в кам'яному віці первісні люди, які жили в печерах, створювали на стінах різноманітні зображення — малюнки, виконані кольоровими глинами (вохрами), прошкрябані силуети (їх називають первісною графікою) і скульптурні рельєфи, вибиті безпосередньо на стіні. Це були перші твори *монументального мистецтва*.

Єгипетські художники зображували людей за особливими обов'язковими правилами — *канонами*, яких дотримувалися тисячоліттями. Голову, тулуб, руки, ноги постаті зображували збоку, а очі (точніше, око) й плечі — прямо, фронтально. Отже, людська постать виглядала площинною, декоративною. Постаті богів, фараонів і вельмож зображували значно більшими, ніж постаті простих людей. Коло сюжетів, до яких зверталися давньоєгипетські художники, було величезним: сцени з міфів і легенд, зображення діянь фараонів, побутові сцени.

Канони давали змогу **зобразити** людину чи **предмет** так, щоб показати найхарактерніші їхні риси, ознаки.

Палац асирійського царя Ашшурбаніпала в столиці Ассирії Ніневії прикрашали нерозфарбовані рельєфи, що зображували полювання царя на левів. А мешканці Вавилону, одного з найпишніших міст давнини, цінували в архітектурі насамперед яскравість. Так,



Кінь. Печера Ласко. Франція.
Епоха палеоліту



Бізон. Печера Ню. Франція.
Епоха палеоліту

величезний храм у вигляді східчастої піраміди, побудований на честь бога Мардука — царя богів, покровителя Вавилону, мав сім поверхів, кожен з яких був іншого кольору. Передостанній поверх був срібний, останній — золотий. Храм Мардука став прототипом легендарної Вавилонської вежі. Окрасою Вавилону була брама Іштар, побудована на честь найшанованішої вавилонянами богині. Брату, а також стіни



Гарахте і Хатхор. Давньоєгипетський рельєф.
Гробниця Нефертарі у Фівах

Полювання на гіпопотамів.
Давньоєгипетський рельєф

Приклад площинного зображення. Пропорції тіл людей виконано з використанням канону. (Пригадайте, як ми вивчали пропорції тіла людини в 6-му класі). Зображені деталі є узагальненими, тобто відібрано лише ті, які щось розповідають про персонаж. Зайвих деталей немає.



Герой Гільгамеш з левом.
Ассирійський рельєф

застосовували *світлотінь*, вони прагли якнайточніше передати навколишню реальність. Тому їхні розписи створювали враження об'ємності простору. Тобто простір мав глибину, а постаті та предмети в ньому — об'єм.



Лев. Рельєф «Вулиці процесій»
у Вавилоні



Дракон Сірруш. Рельєф.
Брама богині Іштар у Вавилоні

вздовж дороги, що вела до неї, прикрашали зображення левів, биків і рогатих, довгошійх драконів, викладених яскравими білими, жовтими, зеленими кахлями на синьому тлі. Розглядаючи ці зображення, ми бачимо, що вони достатньо площинні.

Давньогрецькі храми також мали пишний і різноманітний скульптурний декор. Рельєфи Парфенона, головного храму афінського Акрополя, є неперевершеним шедевром. Давні автори із захопленням описують величезні статуї Афіни у храмі Парфенон і Зевса в Олімпії, що не збереглися до нашого часу. Їх створив скульптор Фідій. Обидві статуї мали дерев'яний каркас, а ззовні були оздоблені золотом і слоновою кісткою. Майстерно виконану статую Зевса Олімпійського вважали одним із семи чудес світу. На відміну від скульпторів Стародавнього Сходу, грецькі скульптори прагли створити ідеальне зображення прекрасної людини, яка здавалася б живою, такою, що зупинилася лише на мить.

Художники Давньої Греції, створюючи свої монументальні розписи, вже користувалися законами *перспективи* і



Процесія на свято Великих Панафіней. Рельєф Парфенона з афінського Акрополя. Приклад скульптурного зображення, на якому скульптор дуже велику увагу приділив об'ємності та схожості з реальним світом. Збережені пропорції тіл людей, уважно передані різні деталі.

Давньоримські художники і скульптори, хоч і були нащадками майстрів Давньої Греції, мали іншу мету — насамперед вони намагалися передати велич і непереможність своєї імперії. Статуї імператорів могли мати велетенські розміри. Триумфальні арки і триумфальні колони, побудовані на честь перемог римської зброї, прикрашали зображеннями битв і облог — своєрідним літописом у камені.

Прекрасні зразки римського живопису збереглися в Помпеях. Настінні розписи в помпейському Будинку містерій зображують сцени з релігійних вистав. Деякі мешканці Помпеїв прикрашали стіни осель копіями з уславлених картин грецьких майстрів. Усі ці зображення виконано з використанням світлотіні та перспективи. Отже, твори мистецтва Греції і Риму передавали об'єм.

І надалі в монументальному мистецтві наступних століть зберігалися ці особливості. Монументальне мистецтво західноєвропейського Середньовіччя і Візантії, а також



Юнак з рибою. Фреска з острова Тіра. Приклад живопису егейської культури, який зберігся краще, ніж давньогрецький.



Фреска у «Віллі містерій». Помпеї.

Приклад зображення, на якому об'ємність і схожість з реальним світом дуже важливі для митця. Збережено пропорції тіл людей, уважно передано різні деталі.



Даніель Гран. Розпис склепіння бібліотеки Хофбурга. Відень.

Приклад живописного зображення, на якому художник створив ілюзію уявного простору на стелі кімнати.

Київської Русі було площинним, а от художники періоду Відродження зображували простір дуже схожим на реальність, об'ємним.

Отже, у мистецтві існують два способи зображення: площинний (декоративний) та об'ємно-просторовий (перспективний). Нині художники і скульптори використовують різні мистецькі прийоми, але завжди вважають, що монументальне мистецтво передовсім має бути тісно пов'язане з архітектурою, яку воно прикрашає.



1. Наведіть приклади зразків монументального мистецтва різних часів.
2. Чи відрізнялися методи зображення простору в художників Давнього Єгипту та Давнього Риму?

1. Прочитайте на с. 16 розповідь про фах художника-реставратора. Уявіть себе реставратором стародавнього живопису й доповніть втрачені фрагменти за уявою. Для полегшення роботи перенесіть по квадратах запропоновану фреску, зберігаючи пропорції оригіналу. Як би ви відновили втрачені ділянки фрески? Відтворюючи колірну гаму, зверніть увагу на відтінки і нюанси кольорних співвідношень.
2. Виконайте творчу роботу за мотивами єгипетських стінних розписів, використовуючи єгипетські канони. У цьому вам допоможе учнівська робота.

Інструменти та матеріали: аркуш паперу, гуашеві або акварельні фарби, олівець, гумка, пензлі, фломастери, гелеві ручки.

План роботи:

- Створіть ескіз для майбутньої композиції. Для цього на окремому аркуші в невеличкому розмірі (не більше ніж 10 см) спробуйте намалювати свій задум.
- На цьому етапі варто обрати для майбутньої роботи формат — прямокутний, квадратний, колоподібний, видовжений тощо, а також вирішити, який композиційний прийом можна застосувати.
- На ескізі можна пошукати відповідь на питання: де ви створите найбільший контраст, де змістовий центр композиції?



Учнівська робота.
Єгипетські мотиви.
(Учитель Л. Рябчук)

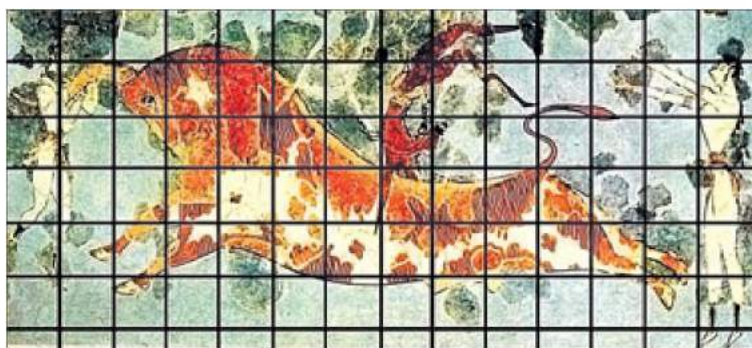

Допоміжний малюнок до завдання 1

Альтаміра — печера в Іспанії, у провінції Сантандер. У 1876 р. іспанський археолог Марселіно де Саутуола відкрив тут багатоколірні зображення доби палеоліту. Малюнки на стінах і стелі печери, розмір яких сягає іноді 2-х метрів, зображували тварин — зубрів, ланей, кабанів та ін. Унікальна пам'ятка викликала тривалі суперечки дослідників. Археологи відмовлялися повірити в те, що ці прекрасні малюнки — насправді витвір первісної людини. Альтамірські зображення оголосили навіть підробкою. Але тепер ніяких сумнівів щодо Альтаміри немає. Іспанську печеру називають «Сикстинською капелою первісного мистецтва».



Бізон.
Малюнок з печери Альтаміра

Рельєфи, що прикрашали палац царя Ашшурбаніпала в Ніневії, датуються VII ст. до н. е. Вони відтворюють полювання царя на левів. Володаря Ассирії зображено людиною надзвичайної сили й відваги, з міцними м'язами й пишним волоссям. Звичайно, полювання на левів для нього було гідним заняттям. Збереглися написи, у яких Ашшурбаніпал та інші ассирійські царі перелічують, скільки «лютих левів» вони вбили.

Царя та його почет на ніневійських рельєфах зображено поважними і спокійними. Проте поранені звірі, які вмирають, уособлюють справжню трагедію.



Цар, який убиває лева.
Палац Ашшурбаніпала. Ніневія



Фах: ХУДОЖНИК-РЕСТАВРАТОР

Час невпинно минає. Усе рукотворне старіє, руйнується. Будь-який твір мистецтва, як і людина, може «захворіти». Тоді на допомогу приходять реставратори. Вони, мов лікарі, копіткою працею повертають до життя безцінні творіння минулого. Іноді відновлення окремих експонатів триває роками.

Професія реставратора вимагає великого терпіння, обізнаності й відповідних навичок. Вона потребує від майстра-виконавця високої культури, художньої підготовки, широких знань у галузі історії мистецтва, досконалого володіння технікою обробки різноманітних матеріалів, що використовуються для реставрації, знань з хімії, технологій виготовлення і застосування матеріалів.

Існують два напрямки реставрації: художній і технічний.

Сутність художньої реставрації полягає в тому, що твір, який зазнав пошкоджень, поновлюють, залишаючи незайманими оригінальні місця, які збереглися. Це найдавніший напрямок роботи, адже здавна люди намагалися відновити, підремонтувати ті речі, які постаріли.

Проте під час «лагодження» іноді втрачається первинний вигляд, і вже наприкінці XVIII ст. окреслився інший напрямок — технічний. Більшу увагу почали приділяти консервації пам'яток культури, подовженню терміну їхнього існування. Згодом почали робити всебічний фізико-хімічний аналіз пам'яток, рентген, фотографування на різних етапах роботи.

Робота реставратора більше нагадує роботу наукового експерта. Відтворення ведеться такими методами, щоб у будь-який час можна було повернутися до початку роботи, не пошкодивши при цьому оригінал. Предметом реставрації стають будь-які пам'ятки старовини — будинки, картини, скульптури, книги, ювелірні вироби, посуд, меблі та ін. Також часто на реставраторові лежить велика відповідальність з визначення оригінальності твору. Він мусить точно датувати вік твору, можливо, визначити автора, вивчити техніку виконання, за рентгеном виявити шари попередніх поновлень і наприкінці підтвердити справжність.

Професія художника-реставратора надзвичайно шляхетна і важлива. Завдяки реставраторам ми з вами можемо і тепер милуватися скарбами минулого.



Битва Александра Македонського з Дарієм.
Фрагмент мозаїки з Помпеїв.



РОЗДІЛ 1. МИСТЕЦТВО В НАШОМУ ЖИТТІ

ТЕМА 1. ГАРМОНІЯ, ПРОСТІР ТА ОБ'ЄМ У МИСТЕЦТВІ

3. ПОНЯТТЯ ГАРМОНІЇ. ЗОЛОТИЙ ПЕРЕРІЗ

Людина завжди намагалася оточити себе речами, які, на її думку, були досконалими. З давніх-давен предмети вжитку, які, здавалося б, мали суто практичне призначення — зберігали воду і їжу, зігрівали, захищали, були зброєю, — демонстрували ще й потяг людини до краси. Але чому той чи інший предмет здається красивим?

В усі часи велися пошуки ідеалу краси. У Давній Греції виникло уявлення про те, що основою прекрасного є гармонія. Краса і гармонія стали важливими поняттями для сприйняття світу. Краса скульптури, картини, храму, мелодії, вірша — що між ними спільного? Що об'єднує уявлення про прекрасне для найрізноманітніших речей — від квітки до краси людського тіла? Якщо розглядати квітку зблизька, слухати музику, споглядати природний краєвид, можна



Гармонія в будові сніжинок. Приклади золоті пропорції в природі



відчуті єдність і злагодженість, притаманні їм. Це і є гармонія.

Отже, можна сказати, що *гармонія* — це співмірність частин і цілого, злиття різних частин в єдине органічне ціле.

З багатьох пропорцій, якими здавна користувалася людина, створюючи гармонійні твори, існує одна-єдина — *золота пропорція*, або ще одна її назва — *золотий переріз*. *Золотий переріз* — це такий пропорційний поділ відрізка на нерівні частини, за якого довжина всього відрізка відноситься до більшої частини так, як більша частина до меншої. Графічно це виглядає так, як показано на рисунку вгорі.

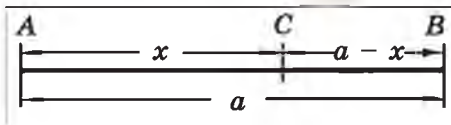

Золота пропорція: $a / x = x / (a - x)$

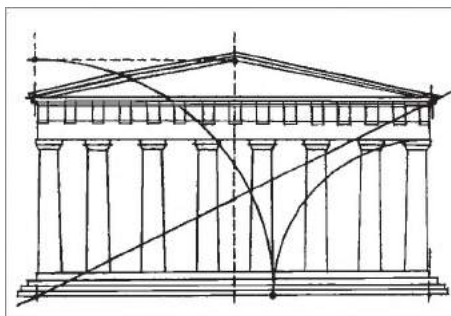

Пропорції Парфенона.
Фасад (уписується в обрисі золотого чотирикутника)

Вважають, що поняття золотої пропорції ввів у вжиток Піфагор, давньогрецький філософ і математик. Припускають, що Піфагор свої знання золотого перерізу запозичив у давніх єгиптян і вавилонян. Так, пропорції піраміди Хеопса, храмів, декору, прикрас свідчать про те, що єгиптяни користувалися співвідношенням золотого перерізу.



Гвідобальдо ла Монтефельтро. Портрет ченця Луки Пачолі з учнем

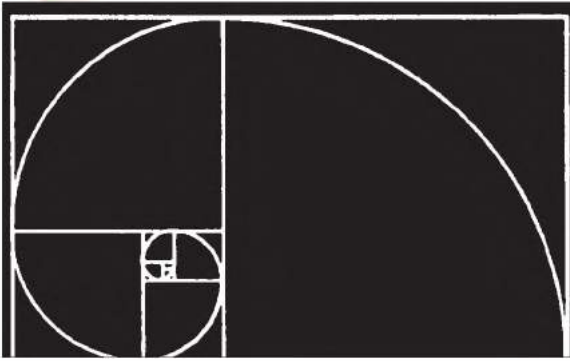

Спіраль, уписана в прямокутник, що має золоті пропорції і ділить його на квадрат і менший чотирикутник, теж із золотими пропорціями

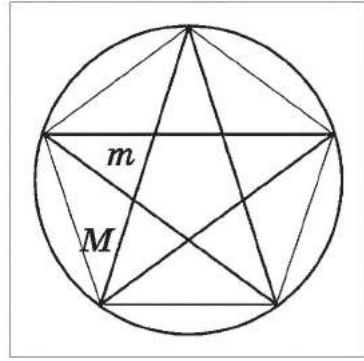

Принципи золотого перерізу в будові п'ятикутної зірки — відношення загальної довжини променя M до відрізка m

Знали про нього і давні греки. У фасаді давньогрецького храму Парфенон наявні пропорції золотого перерізу. Під час його розкопок знайдено циркулі — вимірювальні прилади, що теж мають ті самі пропорції, якими користувалися античні архітектори і скульптори.

Цікавість до золотого перерізу знову виникла в епоху Відродження. Італійський ченець-математик Лука Пачолі навіть написав книгу «Божественна пропорція», ілюстрації до якої виконав, імовірно, Леонардо да Вінчі.

Людство знає багато прикладів золотої пропорції в природі: пропорції між довжиною гілок і висотою дерева, пропорції пташиного яйця, листка дерева. Спіраль мушлі також має цю пропорцію. Навіть розташування планет у Сонячній системі підпорядковане тому самому принципу.

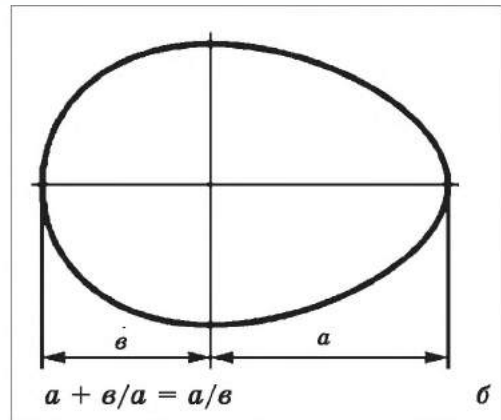

Приклади золотого перерізу:

a — у будові наутилуса (довжина завитків спіралі); b — у пропорціях пташиного яйця

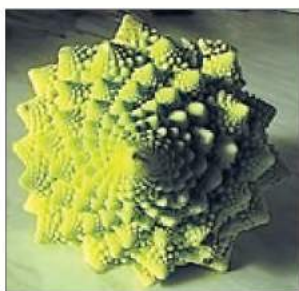

Приклади золоті пропорції в природі

Кленовий листок.
Гіпсовий рельєф

Золотий переріз — одна із загадок будови Всесвіту. Підтвердження його повсюдної дії ми бачимо в живій природі, архітектурі, живопису, скульптурі, геометрії, алгебрі. Люди інтуїтивно віддають перевагу речам пропорційним, ніби вони допомагають їм гармонійно почуватися в навколишньому середовищі, відчувати себе частиною Всесвіту.



1. Які приклади золоті пропорції в навколишньому світі ви помітили?
2. Що таке гармонія? Де ви її відчуваєте в повсякденному житті?
3. Спостерігаючи в музеї або на відкритому просторі твори скульптури, архітектури, чи помітили ви в них золоту пропорцію?



1. Намалюйте з натури квітку. Які в неї пропорції?
2. Намалюйте з натури кленовий листок і порівняйте його пропорції з фотографією гіпсового рельєфу. Чи простежуються пропорції золотого перерізу в пропорціях листка?

Інструменти та матеріали: аркуш паперу, гуашеві або акварельні фарби, олівець, гумка, пензлі, фломастери, гелеві ручки.

План роботи:

Варто обрати для майбутньої роботи формат — прямокутний, квадратний, колоподібний, видовжений тощо, скомпонуйте зображення.



Учніські роботи

МАЙСТЕР-КЛАС



Модель



Малюнок олівцем

Перше
прописуванняЕТАПИ РОБОТИ
НАД ЖИВОПИСОМ КВІТКИ

1. Для роботи з акварельними фарбами треба підготувати папір. Можна скористатися альбомом із цупкими аркушами паперу. Щоб папір не деформувався від води під час роботи, аркуш краще наклеїти по периметру (якщо є така можливість) на дощечку-планшет або використати спеціальну склейку з акварельного паперу, яку можна придбати в магазині.

2. На аркуш спробуйте нанести лінійне зображення натури. Це робиться з урахуванням вимог композиції. Порівняйте пропорції пелюсток квітки. Як при порівнянні ширини та довжини пелюсток помітна золота пропорція? Рисунок під живописну роботу має бути лінійним, без штрихування і зайвих ліній, чистим, легким.

3. Починайте писати фарбами по всій площині аркуша, широко, без зайвої деталізації, залишаючи недоторканими тільки місця полисків. Під час першого прописування не зловживайте «складними» кольорами, бо в подальшій роботі може виникнути відчуття «забрудненості» кольору.

4. Подальша робота полягає в безперервному порівнянні тональних і колірних співвідношень. Ви мусите визначити, яка частина роботи має найтепліше забарвлення, яка — найхолодніше, де в натурі найтемніше місце, а де — найсвітліше. Ці місця будуть орієнтирами у вашій подальшій роботі.

Колірні відтінки

5. Поступово просуваючись до завершення роботи, ви можете помітити якусь помилку в кольорі. Тоді на палітрі знайдіть такий відтінок, який можна додати до зображення, щоб воно стало більш подібним до природи. Наприклад, помітивши, що тло в роботі холодніше, ніж у природі, достатньо перекрити його тонким шаром фарби теплого кольору. Доповнивши один одного, верхній і нижній шари фарби дадуть потрібний відтінок. Таке прозоре перекриття одного кольору іншим називають лесуванням.

6. Наприкінці уважно все порівняйте і визначте найсвітліші місця, «пригасивши» те, що заважає, поглибте найтемніші плями, якщо вони недостатньо темні, порівняйте колірні співвідношення.



Порівняння кольорів



Проробка тональних
колірних співвідношень

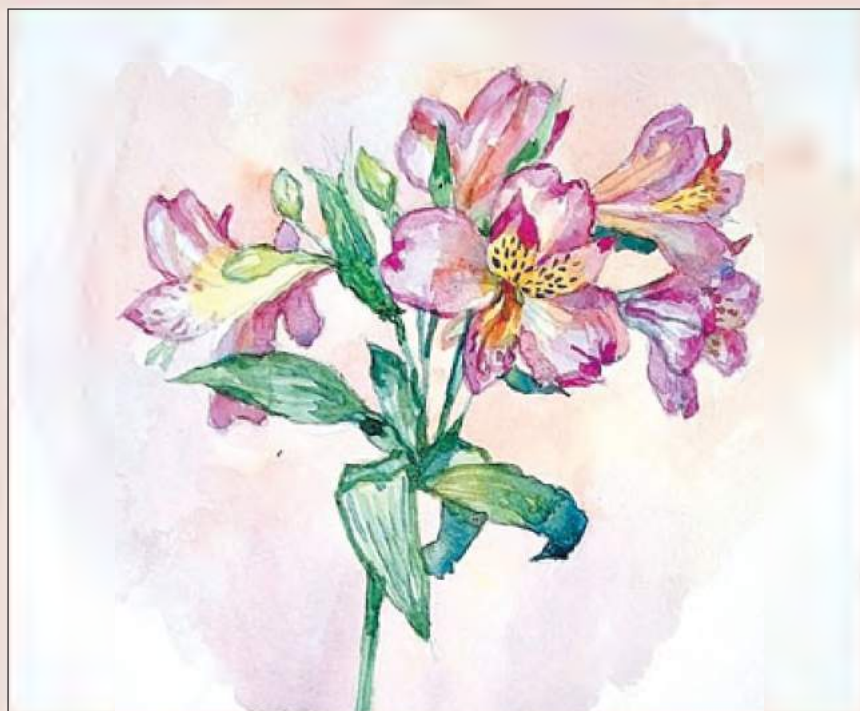

Закінчена робота

4. СЦЕНОГРАФІЯ — СТВОРЕННЯ ІЛЮЗІЇ УЯВНОГО ПРОСТОРУ

Мистецтво оформлення театральної вистави називають *сценографією*. Це вид художньої творчості, завданням якої є оформлення вистави створення образу у сценічному часі й просторі. Сценографія охоплює всі складові оформлення: декорації, меблі, посуд, костюми, маски, освітлення. Місце дії впродовж сценічної оповіді може кілька разів змінюватися. Тому художникам доводиться створювати кілька різноманітних уявних предметних «світів». Після чергового підняття завіси декорації можуть змінюватися — інтер'єр будинку або палацу може замінити лісова галявина або гірське урвище. Ці уявні місця дії ніби переносять глядача через час і простір, створюють враження іншого простору, змушують глядача на якийсь час забути, де він перебуває, і перенестися уявно, наприклад, в часи Тараса Бульби чи Айвенго.

Художник-декоратор продумає, якими засобами створити таку ілюзію. Можливо, він поєднає реалістично-перспективне панно на задньому плані з об'ємними предметами чи архітектурними деталями на передньому (власне на сцені). А можливо, це будуть декорації, які рухатимуться під час вистави, створюючи враження прискороного перебігу часу і подій.



Комедія дель арте — старовинна італійська комедія масок



У часи античності сценографія звертала увагу лише на костюми, грим, маски. Предмети й атрибути персонажів у виставі перетворювали актора на сценічний образ.

У середні віки поступово зростала увага до місця дії. У період Відродження створювали декораційні картини-перспективи, що відтворювали навколишній світ людини — площі й вулиці якогось уявного ідеального міста або ідеальний сільський пейзаж.

Пізніше в театрі сцену почали декорувати зусібіч. На сцені відбувалися різноманітні перетворення: одні картини змінювалися іншими за допомогою рухомих театральних механізмів. Було винайдено куліси й театральні машини.

Наприкінці XVIII ст. театральна декорація знову повернулася до перспектив, які протягом вистави не змінювалися. Місце дії дедалі частіше ставало інтер'єрним. З плином часу гармонійність і співмірність декорацій з людиною доповнювалися дедалі більшою динамічністю.



Персонажі комедії дель арте

Декорація — це оформлення сцени, що відтворює матеріальне середовище, у якому діє актор.

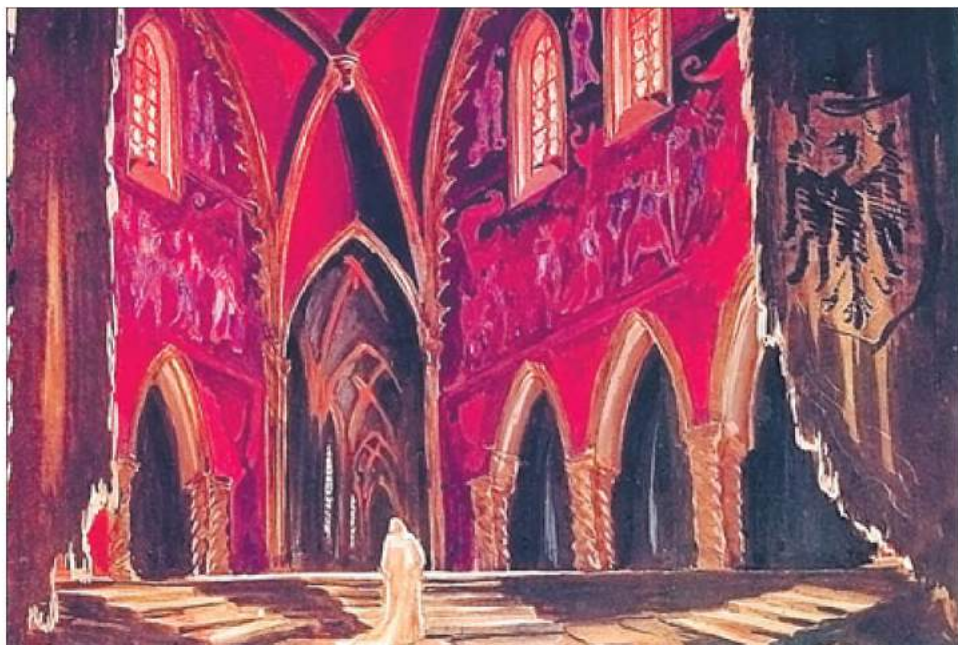

Ф. Нірод. Ескіз декорації до опери Б. Сметани «Далібор». 1950 р.



В. Дмитрієв. Ескіз декорації до п'єси А. Чехова «Три сестри»



Літній театр у Маріїнському парку в Києві



І. Нівінський. Ескіз декорації до казки К. Гоцці «Принцеса Турандот»

Реалістичні вистави Театру корифеїв в Україні, чеховського театру в Росії та інших театрів змусили театральних художників ретельно відтворювати в усіх деталях місце дії, наближувати його до реального життя.

Наприкінці ХІХ — на початку ХХ ст. декораційне мистецтво розвивається. Художники почали експериментувати з кольорами, сценічними конструкціями, освітленням, костюмами. Оформлення на сцені кімнат, вулиць, пейзажів стало гротескне, гіперболізоване або, навпаки, спрощене іноді до символічного знака. Зазнав спотворення навіть реальний вигляд, і це ніби підкреслювало драматичний або трагічний душевний стан героїв.

Нині у сценографії застосовують майже всі театральні винаходи і відкриття, що сталися протягом усієї історії театру. До оформлення почали залучати і спільний для акторів і глядачів простір: вистави відбуваються в реальних приміщеннях, у цирку, на природі.

Отже, *сценографія потребує знань з перспективи (для створення ілюзії простору), об'ємного моделювання (для створення об'ємних тривимірних декорацій), уміння узагальнити і спростити.*



1. Що таке сценографія?
2. Коли почали застосовувати декорації для оформлення місця дії вистави?

Створимо декорацію для твору, вивченого на уроках літератури. Для цього зробимо макет сцени за допомогою паперової розгортки, на якій зобразимо місце дії з трьох боків. За бажання можна створити і складніший макет. Пригадайте, як подібне завдання виконували минулого року, коли створювали декорації для вертепу.

Гуртом у класі обміркуйте і виберіть літературний твір, сценографію якого ви хочете втілити в життя.

Поділіться на групи за вподобаннями і вирішіть, хто буде малювати картину-задник. Для цієї роботи потрібно розробити ескізи. Найкращий з них можна взяти за основу. На великий формат ескіз можна перенести за допомогою методу «по квадратах», за яким ви вже працювали, виконуючи завдання параграфа 2 (с. 13). А можливо, ви використаєте для цього створений раніше з натури пейзаж чи інтер'єрну замальовку.

Хтось може оформити і створити куліси, використовуючи клаптики тканини, підбраної за кольором. Інший продумає і створить завіси. Хтось із вас, можливо, захоче змоделювати і створити об'ємні декорації для сцени. Це можуть бути фасади уявних будинків з відчиненими чи зачиненими вікнами і дверима, меблі, дерева тощо. Для тривимірних прямокутних моделей можна

як основу використати готові коробочки від зубної пасти, соків або чаю. Їх можна підрізати до потрібного розміру, обклеїти чистим папером і розмалювати, імітуючи декорації. Деревця можна зімітувати за допомогою засушених рослин або гілочок дерев. За бажання сцену можна оздобити освітленням за допомогою ліхтариків або маленьких лампочок, під'єднаних до батарейки.

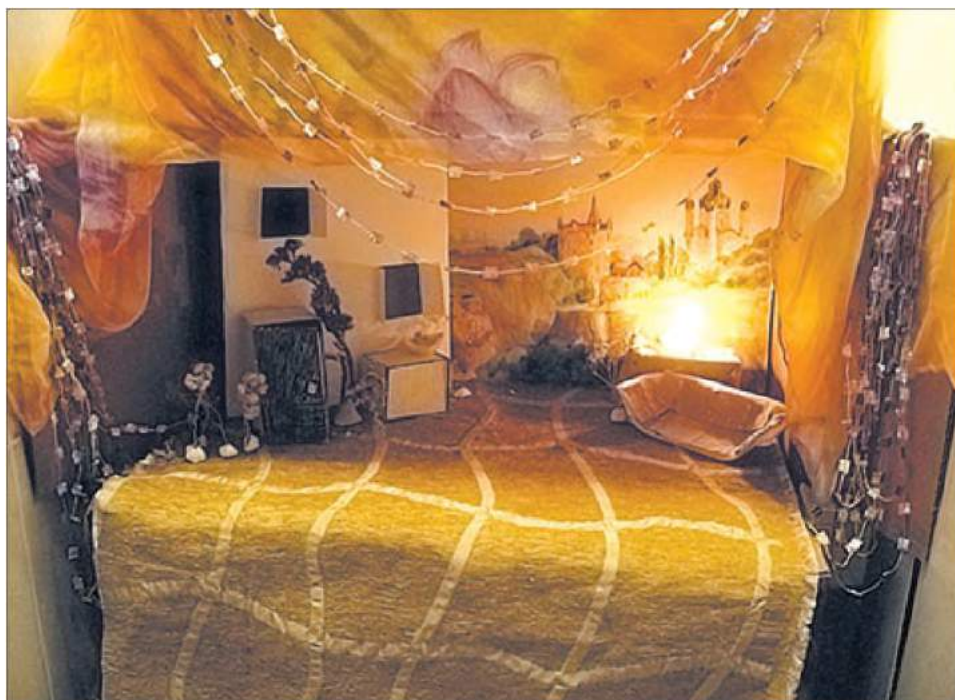

Створення театральної декорації



Фах: ХУДОЖНИК ТЕАТРУ

Колись під час вистав на сцені горіли свічки, грали живі оркестри, за сценою чергували люди, які супроводжували дію потрібними звуками. Тепер завдяки комп'ютерам і новітнім розробкам багато в чому людей замінили машини, але творча робота для людей все одно залишилась.

Справжній поціновувач театру обов'язково зверне увагу на те, як розписані декорації в глибині сцени, із захопленням споглядатиме сяючі обладунки лицарів та сукні чарівних дам, оцінить майстерно виконаний грим.

Художніх професій у театрі кілька: сценограф, бутафор, художники з освітлення, костюмів, гриму. Свою роботу ці фахівці виконують за кулісами театру. Художники є авторами «зовнішнього вигляду» вистави. Вони разом з режисером і акторами — творці театральної дії.

Художник-сценограф має вміння рисувати не гірше за живописця. Його обов'язок — створення величезної картини-декорації в глибині. Він має продумувати оформлення інтер'єру, розташування меблів на сцені так, щоб вони не заважали пересуванню по ній акторів. У насиченні сценічними деталями театрального простору йому допомагає бутафор. Він створює макети посуду, зброї, навіть тварин. Художник костюмів відповідає за той образ, якого театральною костюмом надасть актору, за відповідність його змісту вистави й історичному часу. Костюмери мають оволодіти технологією виготовлення історичного і театрального костюмів, прикрашання тканин, головних уборів, взуття, знати історію костюма, історію театру.

Художники з освітлення вже давно забули про свічки. В їхньому розпорядженні прожектори з різноколірними фільтрами, керовані комп'ютерами, світломузичні ефекти. Попри все художник-освітлювач незамінний під час вистави. Адже головною командою для зміни освітлення є репліка актора, а він не машина, може спізнитися, збитися. Невдало чи невчасно ввімкнене або вимкнене світло може навіть зірвати дію. Для того щоб стати хорошим художником з освітлення, треба добре знати електротехніку, фізику, фотографію, історію сценографії, розумітися на режисурі.

Керує всіма процесами оформлення вистави саме художник-сценограф. Тому на афішах ми часто бачимо напис: «художник-постановник», який прирівнює значення його роботи до роботи режисера-постановника.

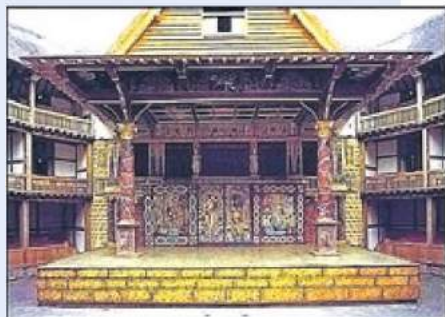

Шекспірівський театр «Глобус». Реконструкція

ПРИГАДАЙМО!

Інтер'єр — це своєрідний «портрет» приміщення. Інтер'єр вимагає точної перспективної побудови. У композиції малюнка кімнати велику роль відіграє вибір точки спостереження.

Інтер'єр можна представити у двох найбільш типових виглядах: фронтальному і кутовому. У фронтальному вигляді одна зі стін кімнати паралельна картинній площині, і тоді можна зобразити в перспективі три стіни кімнати. У кутовому вигляді кімната розташована під кутом до картинної площини. Це положення може виникнути тоді, коли той, хто малює, розміститься в одному з кутів кімнати і в його поле спостереження потраплять дві стіни, розгорнуті під кутом одна до одної.

Якщо потрібно малювати інтер'єр у кутовому положенні, то проводять вертикальну лінію, яка показує стик двох стін. Вона перетинається лінією горизонту, що розділяє її на два відрізки.

Потім будують перспективу бічних стін, підлоги і стелі, користуючись двома точками сходу, які розташовуються по обидва боки від головної точки спостереження. Ці точки не завжди можна знайти на площині аркуша, але їх положення на лінії горизонту необхідно подумки уявляти під час рисування.

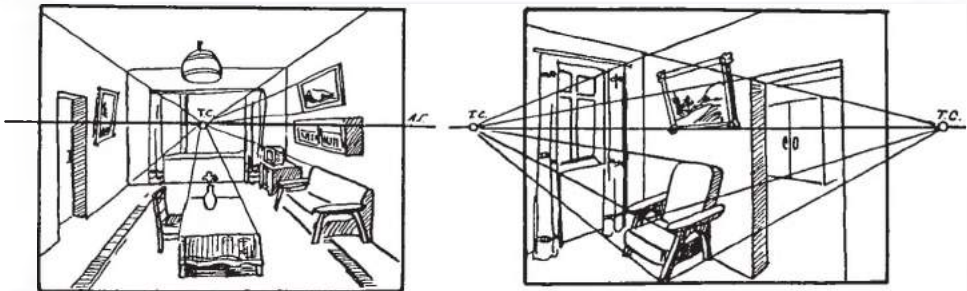

Побудова інтер'єру в перспективі



ЦІКАВО ЗНАТИ

Зображення, які містять розміри, тобто прототипи креслень, застосовувалися ще в країнах Стародавнього Сходу.

Першою відомою роботою з перспективи була праця давньогрецького геометра Евкліда, написана за 300 р. до н. е., що містила 61 теорему і 12 аксіом. Вона стала головною школою, через яку пройшли всі геометри світу аж дотепер.

Із трактату давньоримського архітектора Вітрувія ми довідуємось, що й римляни користувалися перспективою для складання



Невідомий художник. Христос і грішниця. XVII ст.

архітектурно-будівельних креслень. За часів епохи Відродження перспективу почали використовувати у створенні декорацій — і тоді назвали її сценографією. Першим це зробив італійський архітектор і художник Ренесансу Філіппо Брунеллескі. Тоді у зв'язку з бурхливим розвитком інженерного мистецтва, архітектури, живопису, скульптури виникла потреба в подальшому вивченні перспективи, їй надавали величезного значення. Нею захоплювались і посилено вивчали багато художників.

Геніальний італійський митець Леонардо да Вінчі в одному зі своїх творів писав: «Практика завжди має бути побудована на добрій теорії, для якої перспектива — керівництво і вхід, і без неї нічого не може бути зроблено добре в живопису». У своєму трактаті про живопис він називав живопис «матір'ю» перспективи. Леонардо да Вінчі виокремив у особливий розділ свої спостереження щодо впливу шару повітря на колір зображуваних предметів. Він вивчав закономірності зміни кольору залежно від віддалення предметів у глиб простору, назвавши такі явища повітряною перспективою, і вперше створив учення про світлотінь. Питаннями побудови перспективних зображень займалися видатні митці Відродження — Мікеланджело Буонаротті й Рафаель Санті. Німецький митець Альбрехт Дюрер розширив теоретичні основи рисування і запропонував простий прийом побудови перспективи за двома проєкціями, на якому ґрунтується найпоширеніший у роботі проєктувальників «метод архітектора». Сучасні вчені й дослідники продовжують вивчати закономірності перспективних скорочень предметів у просторі.



Персонажі лялькового театру:

а — Карагез (ліворуч) — турецького (пласка лялька); *б* — Кашпарек — чеського (маріонетка); *в* — французького: Гуньйоль (ліворуч) і Гнафрон (праворуч) (тростяна лялька); *г* — англійсько-го — Панч (ліворуч) (тростяна лялька); *д* — італійського — лицар Орlando

5. ЛЯЛЬКОВИЙ ТЕАТР. НАРОДНА ІГРАШКА

Ляльковий театр — особливий вид театральної вистави, у якій замість акторів чи поруч з ними діють ляльки.

Сцена лялькового театру — зменшена модель сцени справжнього театру або ж ширма, за якою ховаються актори-ляльководи. І ширма, і задня частина декорацій оформлюються згідно зі змістом твору, який розігрується перед глядачами. Це можуть бути казкові міста, інтер'єри чи пейзажі уявні, справжні й навіть іншопланетні.

Сценографія в ляльковому театрі поєднує різні способи зображення навколишнього світу: живопис, об'ємне моделювання і скульптуру — адже театральна лялька є частково скульптурою.

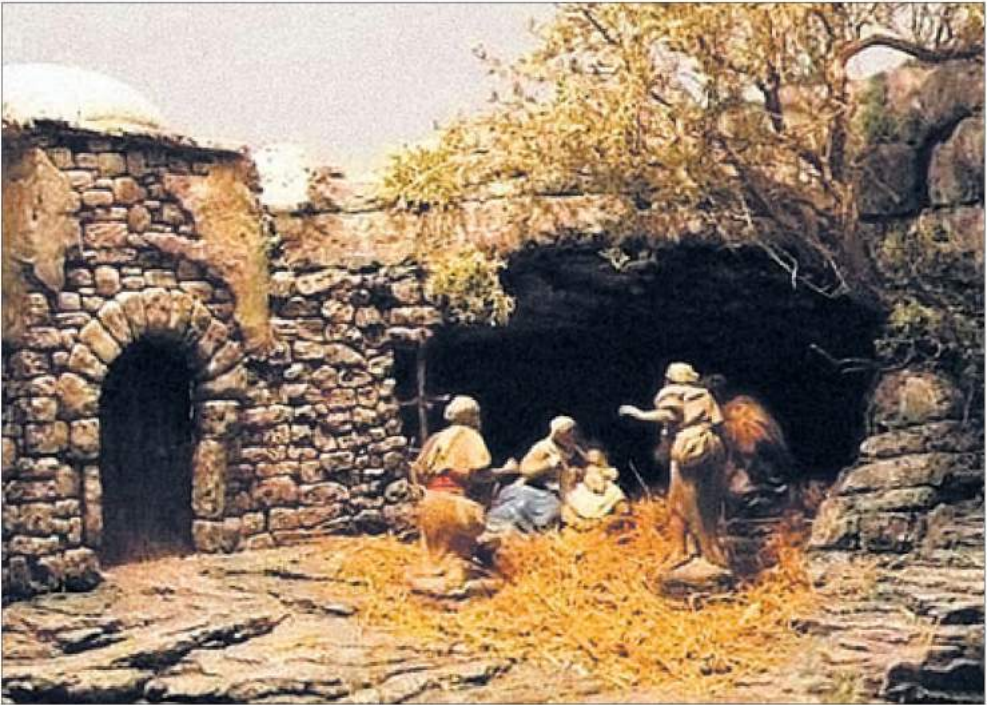

Вертепна дія

Витоки його — в язичницьких обрядах, ігрищах з тотемами — символами духів природи. Майже в усіх країнах світу була характерна народна лялькова вистава. Ще в XVI ст. до н. е. в Єгипті існували лялькові містерії про Осіріса та Ізиду. Згадки про ігрових ляльок зустрічаються в античних авторів. У різних країнах світу були свої улюблені герої народних вистав: в індійському театрі це Відушака, в турецькому — Карагез, в середньоазійському — Палван Качал (плюгавий богатир), в італійському — Пульчінелла, у французькому — Полішинель і т. д.

Термін «маріонетка» — різновид ігрових ляльок — виник від назви фігурок, що зображували Діву Марію. До нашого часу збереглися різдвяні вистави в різних країнах. Це сценки з різдвяної історії про народження Ісуса Христа, доповнені сценками з народного життя. Театриків існувало кілька типів. Перший — традиційний двоповерховий або одноповерховий будиночок. Про аналогічний український ми розповідали у 6 класі. Другий — функціонував за принципом тіньового театру. Фігурки відкидали на прозору передню стінку будиночка тіні від свічки, яка стояла за ними.



Ляльки з клаптиків тканини



Тіньові напівпрозорі розфарбовані ляльки індонезійського лялькового театру ваянг-кулит

У ляльковому театрі, як і у справжньому, все підпорядковується основному задуму. Місце дії (ширма чи сцена), зовнішній вигляд персонажів, музика — все повинно розкривати ідею сценарію і створювати синтез мистецтв. Театральна лялька в ляльковому театрі — головний художній інструмент, за допомогою якого вистава демонструється глядачеві.

Ляльки бувають різних типів. Тростяні — актор тримає ляльку над собою і грає нею, перебуваючи за ширмою. Головний стрижень іде від голови через усе тіло, а два інших — від рук. Тіньові ляльки вирізають зі щільного матеріалу або прозорої шкіри й підфарбовують — тінь виходить різнокольорова. Плaskі ляльки виплюють по частинах із фанери. Тулуб, руки, ноги і голову розфарбовують. Окремі частини з'єднують одну з одною дротом або мотузками, щоб вони могли рухатися. Лялькою-маріонеткою керують згори на нитках. Актор тримає в руках вагу — дошку, до якої чіпляються мотузки від голови, рук, ніг. Повертаючи вагу, актор водить ляльку. Рукавична лялька — найпростіша. Її основа — рукавичка. Голову роблять із різних матеріалів: пап'є-маше, поролону, пінопласту, пластиліну, паперових циліндрів. Руки роблять із того самого матеріалу, що й голову, і потім їх прикріплюють до рукавички. Ляльки мають не лише голову й руки, а й свій власний костюм.

Від чого залежить виразність художнього образу створеної ляльки? Звичайно, від її обличчя. Так відразу можна відрізнити позитивного героя від лиходія. Вираз обличчя допомагає повніше розкрити характер. Зачіска й одяг також важливі елементи



Вертеп-витинанка, тіньовий вертеп

образу. За їх допомогою можна охарактеризувати певні особливості: вік персонажа, багатий він чи бідний, який має фах, чоловік це чи жінка. Отже, художникові тут є над чим попрацювати. Крім того, усі ми бачили вистави, де актор, який керує лялькою, ховається за ширмою. Отож ширму теж можна прикрасити. Ну, а про задник — задню частину сцени — нема що й говорити! Звичайно, на ній має бути зображено місце дії, а то й кілька, якщо різні епізоди вистави описуватимуть дію в різних місцях.

Отже, ляльковий театр — це важлива частина театрального мистецтва. У ляльковому театрі працюють справжні актори, режисери, художники. А лялька — це уособлення живої істоти (людини або тварини). Крім того, лялька частково є скульптурою. Процес її «оживлення» здається глядачеві дивом! Лялька може бути веселою, ніжною, саркастичною, злою. У ляльковому театрі можна створювати вистави, які неможливо було б здійснити в іншому театрі.



1. Які типи ляльок ви знаєте?
2. Чи застосовується в ляльковому театрі закон повітряної перспективи?



Продовжуючи створення макета сцени (с. 26), наповни її дійовими особами — ляльками і розіграй уривок літературного твору, нещодавно вивченого в школі. Голову для майбутньої рукавичної ляльки зліпи із пластиліну, глини або солоного тіста. Рецепт солоного тіста такий: на дві чашки борошна візьми одну чашку дрібно помеленої солі. Ці інгредієнти розведи невеликою кількістю води — приблизно півчашки. Суміш повинна бути еластичною і не прилипати до рук. Щоб тісто не кришилося і було достатньо міцним, до нього додай 1–2 чайні ложки шпалерного клею. Висушуй вироби в сухому приміщенні чи в духовці при невеликій температурі. З ниток або сухої трави чи соломи зроби волосся для ляльки. Розфарбуй обличчя. Можливо, образ, створений тобою, потребуватиме додатково якогось головного убору. Продумай вбрання для свого персонажа.



З картону зроби пласку ляльку, руки і ноги якої рухалися б. Для цього на картоні намалюй її образ і визнач місця, де окремі деталі перекриватимуть одна одну. Після цього зроби викрійку, розфарбуй її і виріж. Місця стику частин ляльки з'єднай тонким дротом або зший нитками.

ПРИГАДАЙМО!

ЯК ЗРОБИТИ РУКАВИЧНУ ЛЯЛКУ

1. Для виготовлення ляльки її голову ліпимо із солоного тіста або глини.
2. Обличчя робимо так само: стекою формуємо ніс, усмішку, очі та зморшки біля очей. Очі й ніс можна зробити також із додаткових маленьких шматочків тіста та приклеїти їх до обличчя. Стекою виріжемо зіниці. Потім у нижній частині голови зробимо отвір для пальця.



Ляльки із солоного тіста.
Їхні голівки можна використати
і для рукавичної ляльки



Саморобна рукавична лялька

ЯК ЗРОБИТИ ПАНЧІШНУ ЛЯЛКУ

З картону виріжте овал (1), як показано на схемі, зігніть його навпіл (2). Цю заготовку розмістіть усередині носка панчохи (3), сформуєте рот і закріпіть нитками (4). Ззовні у рот, на згині картону, можна пришити язичок. На голові приладняйте очі, ніс, зачіску (або вуха, якщо це тварина) (5). Усередині панчохи для об'ємності заповніть ватою чи іншим наповнювачем.



Готові ляльки з панчіх та етапи їх виконання

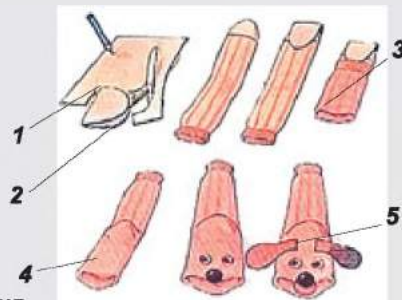



ЯК ЗРОБИТИ ЛЯЛЬКУ-СТОВБУШКУ



Для ляльки вам знадобиться клаптик білої тканини (бязь, ситець) розміром 15×15 см — це буде голова ляльки, клаптики кольорової тканини 9×9 см для ручок та інші для одягу, невеликий шматочок синтепону чи вати, нитки для змотування ляльки (акрил, вовна, льон, бавовна — на ваш розсуд), моток ниток муліне, якщо ви забажаєте зробити вашу ляльку з волоссям.

Для основи ляльки можна використати готовий картонний стовбчик (від кулінарної фольги чи плівки), на який знизу приклеїти підставку зі щільного картону.

Голову й ручки робимо так, як зображено на малюнку. Усередину ручок можна помістити дротик, для того щоб можна було моделювати рухи. Збираємо в складку спідничку чи інший одяг і примотуємо до стовбчика.

Можна зробити ляльці коси, наприклад, волосся з муліне. Перев'язуємо ниткою місце, де буде проділ, і розрізаємо моток з протилежного боку. Формуємо перуку. Накладаємо перуку на голову ляльки, розправляючи нитки. Схожим чином із ниток робиться борода для ляльок, які зображують чоловіків.

Одяг для кожного героя потрібно продумати, зробити ескізи, замальовки.



ФАХ: ХУДОЖНИК КІНО, АНІМАТОР



Ляльки для анімації

Кіно — мистецтво колективне. Як і в театральній виставі, режисура, гра акторів, цікавий сценарій — це дуже важливо. Але звернімо увагу на те, що кадр — це картинка, хоч і рухома. І далеко не остання роль у створенні картинок, що рухаються, належить художнику. Прямим втіленням роботи художника над ними є робота художника-мультиплікатора (аніматора). Адже він безпосередньо, іноді вручну, створює кожен кадр фільму. Хоча таких авторських фільмів тепер майже не знімають. Мультифільми нині

створюють на комп'ютерах, засобами комп'ютерної графіки. Кожна дитина знає, що мультиплікаційний герой — це не переодягнений актор і не дресировані тварини, а намальовані художником образи або ляльки. Робота художника-аніматора — щось середнє між професією художника й актора. Адже він має добре уявляти вираз обличчя персонажа, відтворити його рухи, емоції.

«Мульти» означає «множинність». Виробництво 10-хвилинного мультику потребує виготовлення близько 15 000 малюнків, які відтворюють послідовні рухи. І на екрані оживає (сміється, сумує чи мріє) герой мультфільму. Звідси й інша назва — *анімація*, тобто оживлення, натхнення. Оточення подій — пейзажі, інтер'єри, фантастичні чи казкові краєвиди — малює також художник. Тому знання з повітряної перспективи, освітленості предметів, законів живопису дуже важливі. Те саме можна сказати і про лялькові фільми.

У великому ігровому кіно роль художника не менш значуща. Кінематографічний кадр можна порівняти з добре скомпонованою сюжетною картиною, пейзажем, натюрмортом або з графічним твором, якщо мова йде про чорно-біле кіно. Справді, художник кіно має добре малювати з природи. Хто знає, може йому доведеться домальовувати відсутні частини пейзажу, які потрапляють у кадр. Та й усе оточення вибудовує художник. Хоч що б це було: зала палацу, маленька кімната, пейзаж чи міський куточок — усе це спочатку народжується в ескізах. Мало хто знає, що хороший фільм спочатку малюють олівцем від кадру до кадру, закінчуючи декораціями, костюмами. І коли все вже пошито, збудовано, поставлено освітлення, роботу розпочинають оператор, актори, режисер. Без цієї величезної підготовчої роботи їм не було б чого знімати.



ЦІКАВО ЗНАТИ

Японський ляльковий театр — *бунраку* — одна з найважливіших форм драматичного мистецтва старої Японії. Сюжети історій бунраку беруть свій початок від самурайських легенд і реальних подій, які відбувалися з простими людьми. Ляльки одягнені в пишні костюми, і кожна театральна сцена нагадує прекрасну картину. Кожну ляльку ведуть три актори: перший відповідає за рухи голови і правої руки, другий — за рухи лівої руки, третій — за рухи ніг. У Японії також існує ляльковий театр *аяцурі*. Його вистави супроводжуються розповіддю і акомпанементом музичного інструмента.



Японський ляльковий театр бунраку

У В'єтнамі понад вісімсот років поспіль селяни на свята влаштовують яскраві лялькові вистави. Їх особливість у тому, що ляльководи працюють, стоячи по пояс у воді. Дія розгортається на плотах, а ляльками керують за допомогою схованих під водою пристосувань.

Традиційний ляльковий театр Іспанії схожий на всі європейські народні театри. Його особливість полягає в тому, що іноді сюжетом вистави є сценки з кориди, де двоє матадорів намагаються розврушити лінивого бика.

У Чехії була традиція родин лялькарів, які подорожували містечками зі своїми виставами. Ця професія переходила від батька до сина у спадок. Вони водили маріонеток, вирізаних народними різьбярями. Одна людина водила всіх ляльок і за всіх них розмовляла.

Обрядово-культурний індонезійський театр *ваянг* існує в кількох різних варіантах: *ваянг-кулит* — це тіньовий театр, де рухаються тіні від плоских шкіряних ляльок, *ваянг-голек* — театр об'ємних ляльок, *ваянг-кетелік* — театр плоских тростяних ляльок.



Вистава в'єтнамського лялькового театру на воді

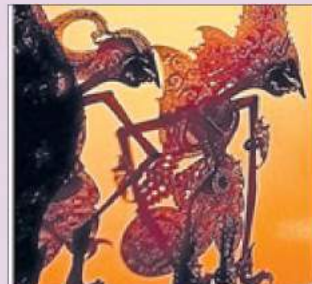

Тіньові ляльки індонезійського театру ваянг-кулит



ТЕМА 2. АРХІТЕКТУРА ЯК ОБ'ЄМНО-ПРОСТОРОВА ФОРМА. СИНТЕЗ МИСТЕЦТВ

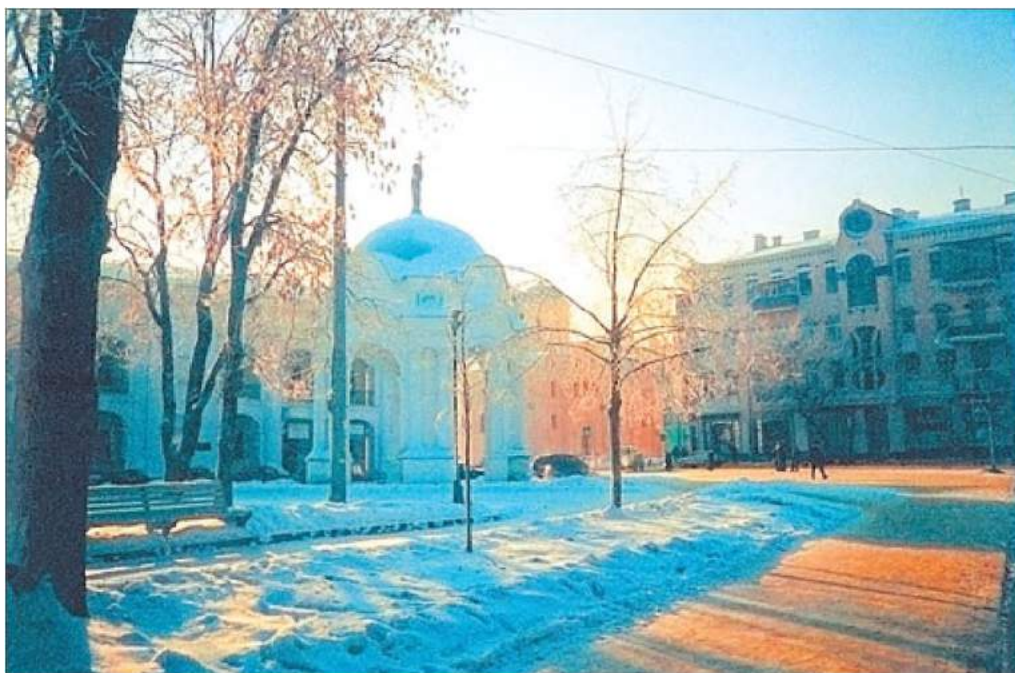

Контрактова площа. Київ

6. ЩО ТАКЕ АРХІТЕКТУРА

Архітектура, мабуть, найпопулярніший вид мистецтва. Кожен із нас стикається з ним постійно. Сьогоднішній урок відбудеться на вулиці. Ми побачимо велику кількість прикладів архітектури, які можна віднести до багатьох її різновидів (адже архітектура, як і інші види мистецтва, також має свої різновиди. Детальніше ми розглянемо їх далі).

Отже, ми на вулиці. Уздовж неї — будинки. Напевно, вони трохи або помітно відрізняються один від одного. І кожен з них

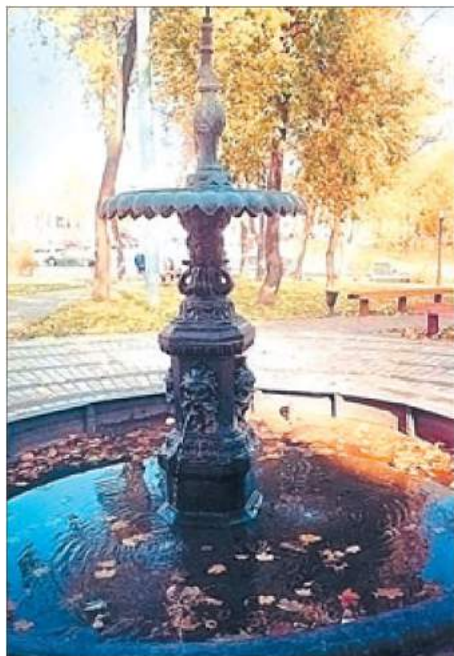

Фонтан на Михайлівській площі. Київ



Парк. Меллас. Крим

є прикладом архітектури. Спробуйте пригадати той шлях, яким ви щодня йдете до школи. Будинок кожного з вас також є прикладом архітектури. Що є навколо нього? Дитячий чи спортивний майданчик? І це є прикладами архітектурних споруд. Якщо ви мешкаєте у старовинному місті, то можете побачити в ньому будинки, яким кілька століть!



Приклади архітектури київських вулиць:
а — Ярославового валу; б — Володимирської





**Архітектурна пам'ятка. Фортеця.
Хотин. XII—XVIII ст.**

А може, поряд з вашою вулицею розташований парк? Парки також належать до одного з різновидів архітектури. У парку можуть бути містки, альтанки чи фонтани — усе це так звана архітектура малих форм, так само, як і кіоск, у якому ви купуєте журнали або цукерки, і зупинка, на якій чекаєте на автобус. Вулиця приводить вас на площу. Планування площі — одне із завдань, які вирішують архітектори.

Відкриємо вам невелику таємницю: через певний час ви також випробуватимете свої сили в проектуванні парків і майданчиків.

Якщо ви живете не в місті, а в селі, прикладів архітектурних споруд навколо вас буде не менше — хати і господарські споруди, школа, магазин. Можливо, недалеко від вашого села зберігся старовинний маєток з парком, який «пам'ятає» чимало гостей — відомих поетів, письменників, художників. А церква — яка вона урочиста й опатна! Адже впродовж століть саме до будівництва церков ставилися з особливою серйозністю й відповідальністю, і сучасна архітектура шанобливо зберігає ці традиції.

А ще пригадайте, що ви бачили під час екскурсій на літніх канікулах — старовинні собори, могутні фортеці, урочисті палаци



Архітектурна пам'ятка. Ханський палац. Бахчисарай. XVI—XVIII ст.

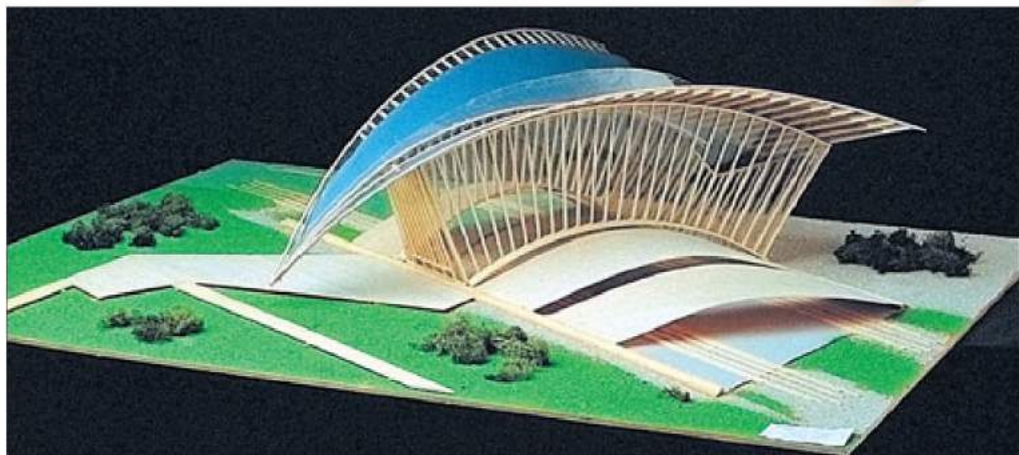

Макет залізничної станції

(фото деяких з них ви можете побачити в нашому підручнику). І вокзал, на який приїхали після канікул, — це також приклад архітектури. І, нарешті, усе ваше село чи місто — це твір архітектури!

Отже, латинським словом «архітектура» називають *мистецтво проектування і будівництва*. *Архітектура* — це будівлі та споруди, що формують середовище для життя і діяльності людей.

Фахівця з архітектури називають *архітектором* (з давньогрецької означає «головний будівничий»).

Спочатку архітектор створює *проект*, тобто умовне зображення, та описує майбутню споруду. На проекті зображують її *план* (вигляд згори), *фасад* (вигляд спереду) і вигляд збоку.

Чіткіше уявлення про майбутню споруду можна отримати, розглядаючи її макет — зменшену копію. При цьому архітектурний макет відтворює не лише саму споруду, а й місцевість, на якій вона має бути побудована, наприклад схили, пагорби.

Тепер справжнім помічником архітектора є комп'ютер. Адже за допомогою комп'ютерної графіки можна не лише створити креслення, а й з'являється можливість розглядати проект з усіх боків під різними кутами, «перерізати» його в будь-яких напрямках, навіть здійснити подорож інтер'єрами ще не збудованої споруди.

Призначення архітектурних творів насамперед практичне. Проте, крім користі та надійності, архітектор дбає про гармонійне співвідношення складових споруди, її красу. Саме тому архітектура вважається не тільки наукою, а й мистецтвом.

Будівлі різних епох не схожі одна на одну, і тому зовсім неважко відрізнити давньоєгипетський храм від давньогрецького чи римського, а західноєвропейський середньовічний собор — від візантійського чи українського. Проте кожна з архітектурних епох характеризується *єдністю стилю*, притаманного саме цій епосі.



Московський міст через Дніпро. Київ

Кращі твори архітектури стають символами міста, країни або навіть цілої епохи. Увесь світ знає давньоєгипетські піраміди, афінський Акрополь, римський Колізей, паризький собор Нотр-Дам (Богоматері), Версальський палац або Ейфелеву вежу. Софійська площа є символом Києва, за характерними силуетами барокових шпилів неможливо не впізнати Львів, а урочисті Потьомкінські сходи уособлюють собою Одесу.

Отже, *архітектура* — це мистецтво проектування і будування. Спеціаліста з архітектури називають *архітектором*. У його розпорядженні є численні художні засоби, за допомогою яких він втілює свій задум.



1. Що таке архітектура? Наведіть кілька прикладів архітектурних споруд.
2. Як називають фахівця з архітектури? Із чого він розпочинає свою роботу?
3. Чи може будинок стати символом міста?



Усім класом здійсніть екскурсію містом або селом, у якому ви живете. Які архітектурні об'єкти ви побачили по дорозі? Що нового ви помітили для себе, на що раніше не звертали уваги?



Намалюйте архітектурну деталь — вікно, двері, баню церкви, ганок тощо з натури. З яких простих геометричних форм вони складаються? Які геометричні форми неможливо використати? Обґрунтуйте.

Інструменти та матеріали: аркуш паперу, гуашеві або акварельні фарби, олівець, гумка, пензлі, фломастери, гелеві ручки.

План роботи: Оберіть прості геометричні форми (квадрат, прямокутник, півколо та ін.) і спробуйте поєднати їх в оформленні вікна або входу до будинку.

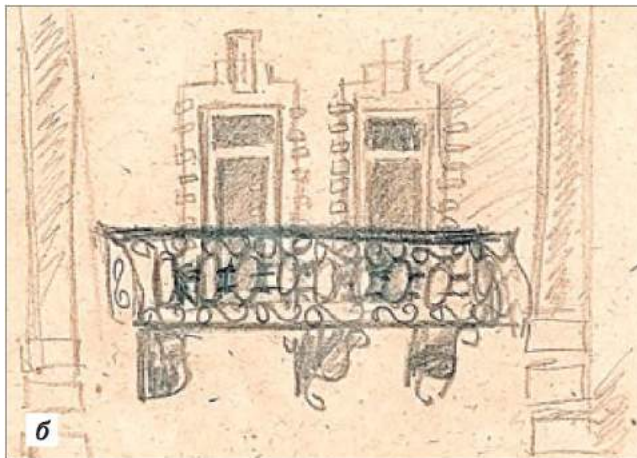

Архітектурні замальовки: а — вікна; б — архітектурних деталей



ЦІКАВО ЗНАТИ

Архітектурний макет (фр. *maquette*, від італ. *macchiotta* — начерк) — об'ємно-просторове зображення проєктованої або існуючої споруди, архітектурного ансамблю, міста. Архітектурний макет або досить точно відтворює оригінал у деталях, у такому випадку він називається моделлю, або узагальнено. Макети створюються, щоб перевірити композицію, узгодженість частин споруди і т. д. Щоб оцінити ці якості, у дизайні інтер'єру використовують інтер'єрні макети.



Макет-реконструкція Софії Київської

Макети допомагають архітекторам, дизайнерам і забудовникам швидко й наочно ознайомити глядачів з існуючим або перспективним архітектурним проєктом.

Архітектурні макети бувають виконані в різних масштабах. Для створення використовуються найрізноманітніші матеріали. Найпоширеніші гіпс, дерево, папір, картон, пластик, пінокартон, пап'є-маше.

Макети бувають без підсвічування, із внутрішнім підсвічуванням, із зовнішнім підсвічуванням, без елементів, що рухаються, з елементами, що рухаються.

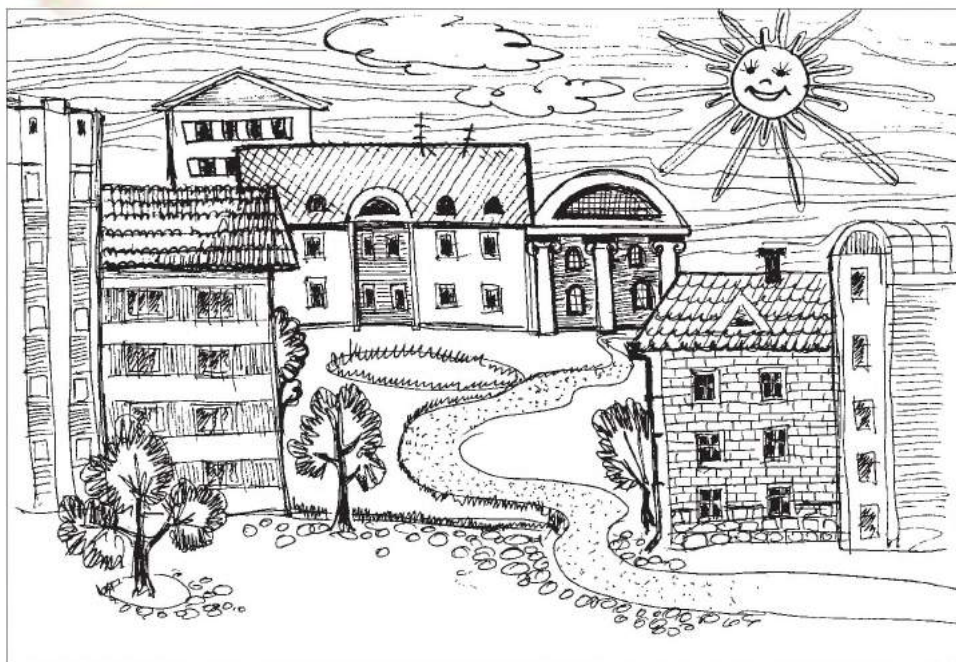

Учнівська робота. Фасади будинків

7. АРХІТЕКТУРНА КОМПОЗИЦІЯ. ЗВ'ЯЗОК ІНТЕР'ЄРУ І ЕКСТЕР'ЄРУ

Живописці та графіки виконують свої шедеври на площині аркуша або полотна, скульптори створюють об'ємну скульптуру. А із чим доводиться працювати архітекторів? З площиною, об'ємом і простором.

І тепер, і в минулі часи людство, розміщуючи будівельні споруди, поступово виробляло принципи архітектурної композиції, за якою будівлі мали б привабливий вигляд і були б зручно розташовані. *Архітектурна композиція* складається з об'ємних форм і площин, об'єднаних задумом архітектора в єдине ціле. Вона враховує призначення споруд чи інших архітектурних форм і матеріал, з якого вони виконані.

Розрізняють три види *архітектурної композиції*: фронтальну (площинну), об'ємну та глибинно-просторову.

Фронтальна (площинна) композиція поширюється у двох напрямках — у висоту і в ширину. Прикладом такої композиції може бути фасад будинку, який ми можемо бачити лише з одного боку вулиці, затисненим з обох боків іншими будинками, або ж вхід до будинку. Якщо на площину подивитися згори, то в плані це буде просто лінія.

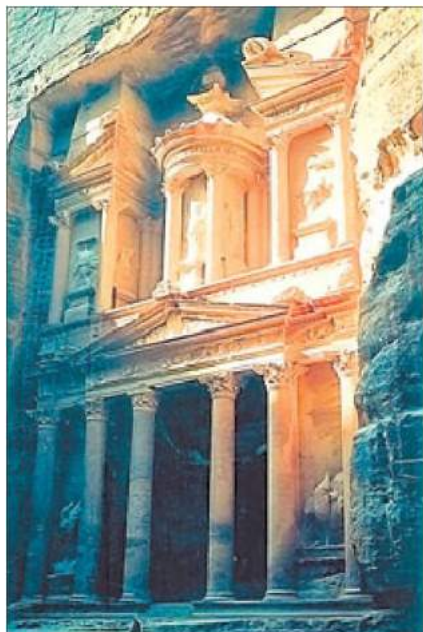

Храм Парфенон. План і тривимірне зображення. Приклад об'ємної композиції

Фасад будівлі, вирубаної в скелі. Йорданія, м. Петра. Фронтальна композиція

Об'ємна композиція являє собою форму, яка складається з кількох площин, розвивається у трьох вимірах: у висоту, в ширину і вглиб. Така композиція сприймається з усіх боків. Прикладом такої композиції можуть бути майже всі будівлі, які можна обійти навколо. На те, як людина сприйматиме такий об'єм, впливають різні чинники. По-перше, важливе положення і ракурс будівлі відносно глядача. Ну яке враження у вас залишиться від пам'ятки архітектури, якщо вам доведеться розглядати її ззаду, з тильного боку? По-друге, висота горизонту. Одна й та сама будівля справляє різне враження залежно від того, як дивитися на неї — згори чи знизу. По-третє, важливою є зручність для огляду відстань. Зрозуміло, що, підійшовши впритул до будинку, ніякого враження про нього не складеш. Завдання

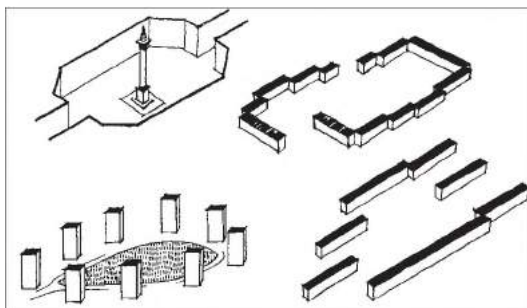

Приклади глибинно-просторової композиції



Український дім у Києві. Приклад глибинно-просторової композиції

ж архітектора — розмістити композиційний центр споруди так, щоб вона сприймалася з головних точок огляду.

Глибинно-просторова композиція будується на розвитку архітектурного простору вглиб. На ділянці простору тут компонується і взаємно узгоджуються між собою кілька об'ємів (будинки, магазини, фонтани, скульптури). Відчуття глибинності посилюється, коли композицію поділяють на кілька послідовних планів (перший, другий, третій...). Так будують майдани, парки, тераси. Прикладом такої композиції може бути композиція Українського дому в Києві.

Майже кожна споруда має не лише зовнішній об'єм — екстер'єр, а й внутрішній — інтер'єр.

Розглянемо види архітектурних композицій на прикладах архітектури неоліту і Стародавнього Єгипту.

Найдавніші споруди, створені людством, — *менгіри, дольмени і кромлехи* — мають загальну назву — *мегаліти* (у перекладі це слово означає «величезні камені»). Щоправда, деякі з них важко назвати архітектурними спорудами. *Менгіри* — це просто величезні кам'яні брили, поставлені вертикально, які іноді утворюють цілі «алеї» завдовжки кілька кілометрів, досить загадкові за своїм призначенням. Інший різновид — *дольмен* — складена з кількох величезних брил «коробка» з трьома або чотирма «стінами» й «дахом». Ще один різновид стародавньої архітектури — *кромлех* — кам'яні брили, виставлені у велике коло і з'єднані зверху кам'яними «перекладами».

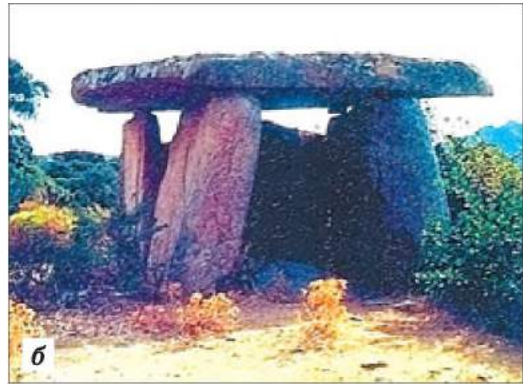
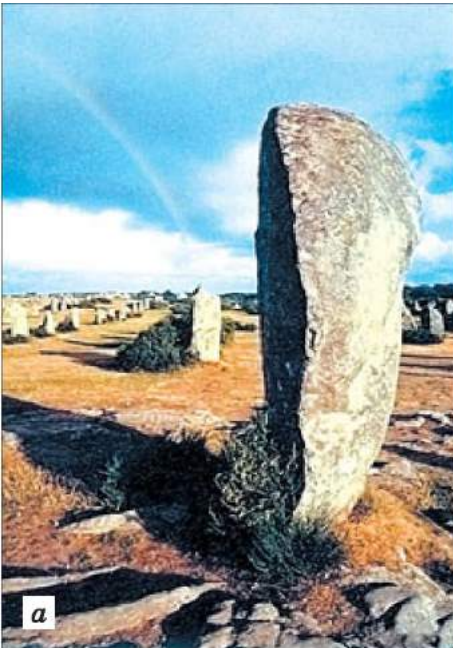

Мегаліти:

а — менгір; *б* — дольмен

(приклади об'ємної композиції).

Найдавніші споруди, створені людством, демонструють блискуче володіння принципами архітектурної композиції, вік яких сягає близько 6 тисяч років.

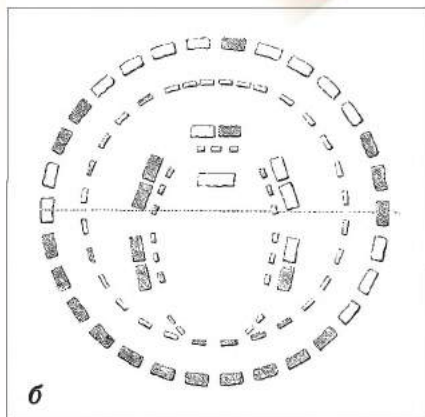
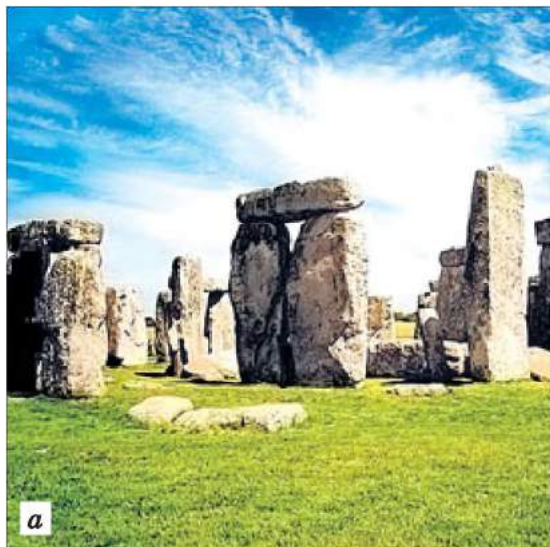

Велика Британія. Стоунхендж
(приклад глибинно-просторової композиції):
а — сучасний вигляд; б — план.

Стоунхендж у Великій Британії є кромлеком. Його величезні розміри справляють неповторне враження навіть на сучасних людей. План мегалітичної споруди підпорядкований чіткому ритму, так само як і розміри брил, що утворюють кожне з кіл Стоунхенджу. Це блискучий приклад об'ємно-просторової композиції. При цьому Стоунхендж — споруда, частини якої мають лише зовнішній об'єм і позбавлені внутрішнього простору (інтер'єру).

Так само майже позбавлений внутрішнього простору ще один архітектурний ансамбль минулого — давньоєгипетські піраміди в Гізі. Виразність ансамблю в Гізі зумовлена не лише розмірами

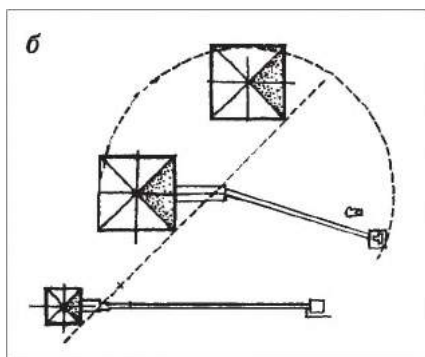
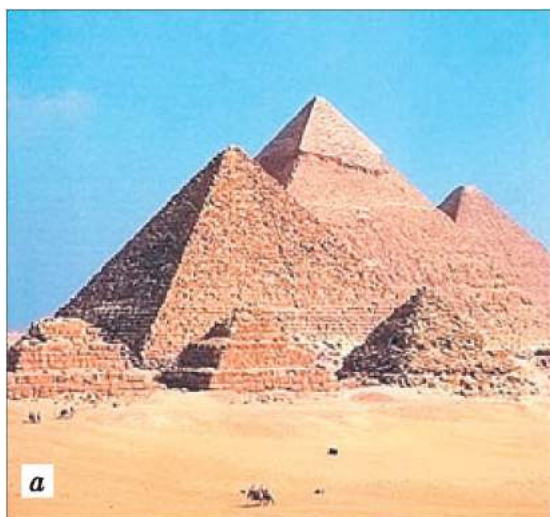

Найбільші й найвідоміші піраміди фараонів Хеопса, Хефрена, Мікеріна в Гізі, Єгипет (приклад глибинно-просторової композиції):
а — сучасний вигляд; б — план.

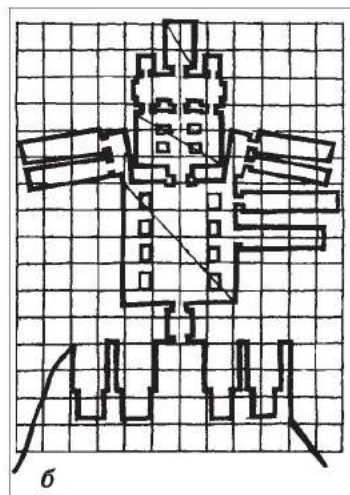
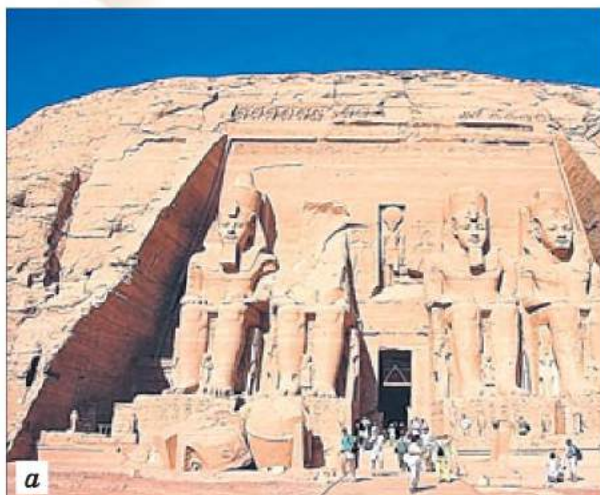

Храм Рамсеса II в Абу-Сімбелі:

а — сучасний вигляд (фасад — приклад фронтальної композиції); б — план.

споруд, а й майстерністю загальної композиції, яка об'єднує дві найбільші піраміди, третю — меншу і ще кілька — зовсім невеликих (звичайно, у порівнянні з її «сусідками»). На наведеному плані видно, що розміщення пірамід дуже добре продумане. Довершені пропорції пірамід також підсилюють монументальність архітектурного образу.

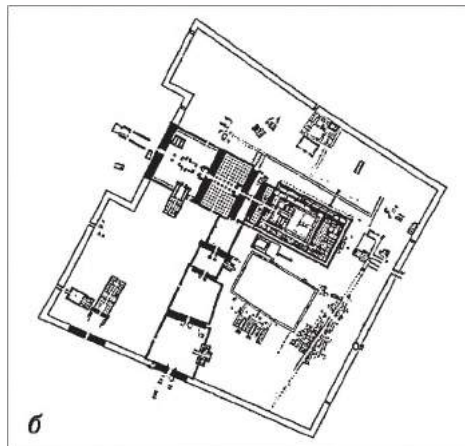
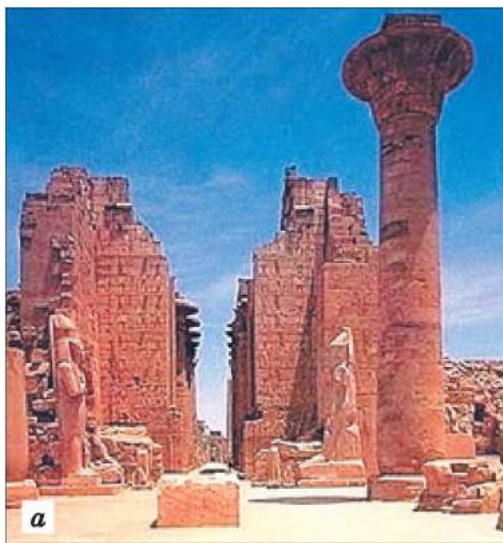

Карнацький комплекс (приклад глибоко-просторової композиції):
а — сучасний вигляд; б — план.

У давньоєгипетській архітектурі є чимало прикладів глибоко-просторових композицій. Це грандіозні храмові ансамблі, побудовані фараоном Рамсесом II у Карнаці та Луксорі.

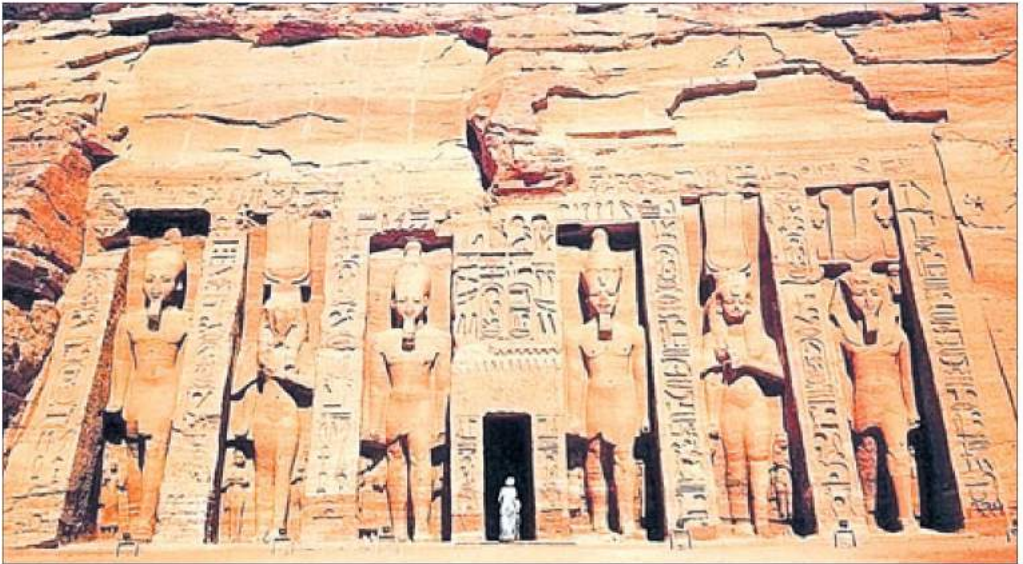

Храм Нефертарі в Абу-Сімбелі. Сучасний вигляд (приклад фронтальної композиції). Так само спроектовано менший за розмірами храм дружини Рамсеса II — Нефертарі, який стоїть поряд.

Якщо піраміди можна вважати «спорудою без внутрішнього об'єму», то інша давньоєгипетська споруда — храм фараона Рамсеса II в Абу-Сімбелі — має лише грандіозний фасад (його оформлюють чотири статуї фараона, кожна заввишки 20 м) і внутрішній об'єм — чотири зали, прикрашені рельєфами та статуями. Абу-Сімбельський храм цілком вирубано в скелі, зовнішнього об'єму він не має. Таким чином у цій споруді поєднано композиційні принципи будови фронтального екстер'єру й анфіладного інтер'єру.

Давньоєгипетські храми згори в плані мали вигляд прямокутника. Міцні стіни оточували кілька залів, розміщених один за одним. Останню, найважливішу, залу-святилище прикрашав цілий «ліс» колон, що мали вигляд жмутків лотосів або папірусу. Величезні за розміром, вони підсилювали загальне враження надлюдської урочистості. Колони і стіни храмів прикрашав пишний декор.

Отже, *принципи архітектурної композиції людство використовувало із часів неоліту, прикладом цього може бути Стоунхендж. У Давньому Єгипті використовували різні типи архітектурних композицій.*



1. Що таке архітектурна композиція? Які види архітектурної композиції ви знаєте?
2. Що таке інтер'єр?
3. Чим інтер'єр відрізняється від екстер'єру?

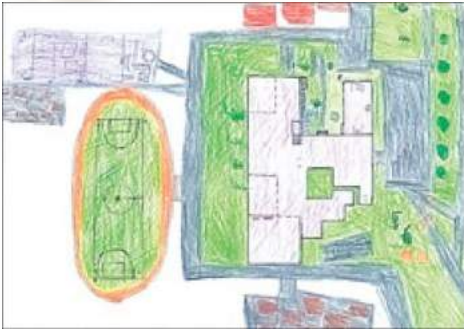

Учнівська робота. План школи



Учнівська робота. Макет основних шкільних «блоків» і довілля:

1. Нарисуйте план своєї школи, виділивши на ньому головні блоки приміщень: навчальні класи, актову та спортивну зали, їдальню і т. ін. Потім пригадайте і відтворіть навколишню територію: газони, тротуари, проїзди, спортивні майданчики, побутові приміщення, дерева, кущі. Отриманий план можна розфарбувати — газони зелені, доріжки сірі, будівлі вохристі й т. ін.
2. За отриманим планом створіть макет шкільної території. Для цього стіни будинків можна зімітувати наклеєними паралелепіпедами зі смужок паперу або картону, дерева зробити із засушеного рослинного матеріалу, газони, стадіон — із зеленого оксамитового паперу, огорожі — з наклеєних на ребро сірників. У створенні макета можна користуватися й іншими матеріалами: пінопластом, нитками, ватою, крупами тощо (як підкаже ваша фантазія). Що ви хотіли б поліпшити навколо школи? Спробуйте відтворити це у своєму макеті.



ЦІКАВО ЗНАТИ

Існують різні типи композиції інтер'єрів: *коридорна* — приміщення розміщені з одного або двох боків коридора (школи, лікарні); *центрична* — менші приміщення оточують головне (виставкові зали, цирк, театр); *анфіладна* — приміщення розміщені одне за одним (музеї, універмаги); *загальна* — допоміжні приміщення не відділені від головного (наприклад, критий ринок) і *змішана* — має ознаки кількох попередніх типів композицій інтер'єрів.

Типи композицій інтер'єрів:

1, 2 — коридорна; 3 — центрична; 4 — анфіладна;
5 — загальна

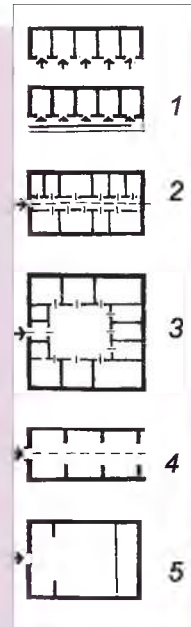



ЕТАПИ СТВОРЕННЯ МАКЕТА БУДИНКУ

Нам знадобляться: картонна коробка або картон, тканина різних кольорів, гострий ніж, клей, ножиці, шаблон.

Іграшковий будиночок

1. Виріжте по готовому шаблону деталі будиночка.
2. Покладіть деталі на тканину та обведіть по контуру. Стіни покладіть на тканину одного кольору, а деталі даху — на тканину іншого кольору.
3. Виріжте шматочки тканини із запасом для приклеювання.
4. Приклейте кожний шматок тканини до деталі.
5. Зробіть отвори для віконць і заклейте їх шматком світлої тканини (штори).
6. Склейте деталі одну з одною.
У підсумку вийшов такий будиночок.

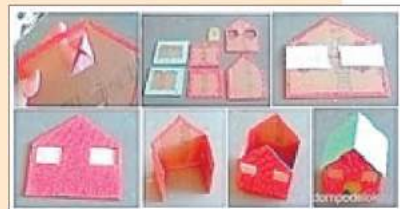
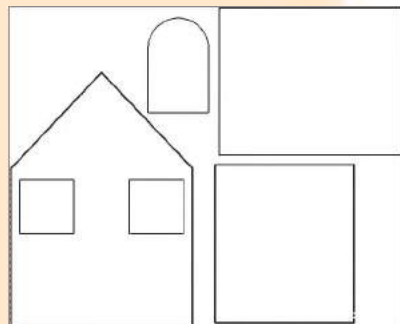

Варіант практичного використання макета будинку



Піраміди будували лише в період Давнього царства. Першою будівлею такого типу була усипальниця фараона Джосера (III тис. до н. е.). Три піраміди, які було оголошено першим дивом світу, розмішені в Гізі. Найвеличніша з них — піраміда фараона Хуфу, або Хеопса (III тис. до н. е.). Розміри її колосальні. Її будували впродовж 20 років. Дві інші піраміди належать фараонам Хефрену та Мікеріну. Однією з найвідоміших пам'яток у Гізі є також сфінкс — кам'яна фігура лежачого лева з головою людини, що уособлювала владу фараона. Обличчя сфінкса є, можливо, портретом фараона Хефрена.



Піраміди в Гізі. Єгипет

Стоунхендж — загадкова мегалітична споруда, кромлех у Великій Британії, неподалік від м. Солсбері. Назва «Стоунхендж» означає «камені, що висять у повітрі». Дослідження свідчать, що Стоунхендж почали будувати понад 5000 років тому й упродовж наступних 1500 років кілька разів перебудовували. Тепер Стоунхендж — це коло, утворене величезними кам'яними брилами, усередині якого розмішена підковоподібна конструкція із брил ще більшого розміру (заввишки до 7 м). Для створення частини з них використовувався зелено-блакитний камінь долерит, який видобувають в іншому кінці Англії (більше ніж за 200 км). Будівельники Стоунхенджу повинні були мати неабиякі знання з математики і техніки. У середні віки створення Стоунхенджу приписували чаклу Мерліну, сучасникові легендарного короля Артура. Призначення цього мегаліту залишається незрозумілим. Найчастіше його вважають стародавньою обсерваторією.



Стоунхендж. Реконструкція



Архітектура споруд.
Житловий будинок.
Замок Річарда Левове Серце. Київ



Архітектура споруд. Культова споруда.
Богоявленська церква. Острог,
Рівненська область



Архітектура споруд. Громадська споруда. Палац «Україна». Київ

Архітектура споруд. Громадська споруда.
Бібліотека ім. Л. М. Толстого. Севастополь



8. ВИДИ АРХІТЕКТУРИ. АРХІТЕКТУРА І МІСТО

Існують три види архітектури. Перший вид — *архітектура споруд*. Вона охоплює житлові, культові, громадські та промислові споруди.

Житлові споруди — це ті, у яких ми мешкаємо. До них належать багатоквартирні будинки, сільські хати, гуртожитки, котеджі.

Культові споруди — це церкви і собори, а також мечеті, синагоги, кенаси тощо.



Архітектура споруд. Перон вокзалу



Архітектура споруд. Промислова споруда

Громадськими називають споруди для суспільного використання — театри, стадіони, магазини, школи, лікарні тощо.

Промислові споруди — це заводи, фабрики, електростанції.

Ще в Давньому Римі знали закон, за яким потрібно створювати кожну архітектурну споруду, — «користь, міцність, краса». Отже, по-перше, будівля має бути корисною, тобто зручною в застосуванні. Уявіть, наприклад, квартиру, у яку світло потрапляє лише через вузькі щілини, або кінозал з великими вікнами. Жити в такій квартирі було б дуже неприємно, а дивитися фільм у такому кінозалі взагалі неможливо. По-друге, споруда має надійно слугувати людині довгі роки. І по-третє, будівля має бути красивою — приємною для очей і такою, що гармонійно вписується у простір — вулицю чи площу.

Другий вид архітектури — *ландшафтна архітектура*, або *садово-паркове мистецтво*. (Тепер це називають ландшафтним дизайном). Це парки, сквери, бульвари, які є окрасою міста й одночасно необхідною умовою його існування. Мабуть, вам доводилося бачити

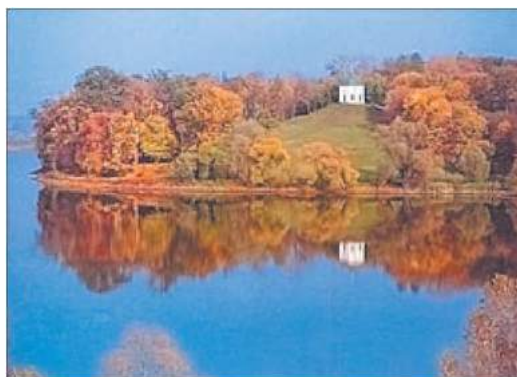
Ландшафтна архітектура.
Парк ім. Т. Г. Шевченка в КиєвіЛандшафтна архітектура.
Парк у Качанівці. Чернігівська область



Містобудування.
Центр давньої частини Львова.
Сучасний вигляд



Містобудування.
Площа перед собором Св. Петра в Римі.
Архітектор Джованні Лоренцо Берніні

райони, зовсім позбавлені зелених насаджень. Пригадайте, якими сірими й незатишними вони були! І щоб оживити їх, було б досить маленького скверу!

Іноді парки прикрашають творами «малої архітектури» — альтанками, фонтанами, сходами, містками. Зазвичай їх розміщують так, щоб з них відкривався дивовижний краєвид на парк: вони нібито зазначають, де саме треба зупинитися під час прогулянки, щоб помилуватися красою природи. Водночас самі твори «малої архітектури» прикрашають і оживляють галявини і гаї.

Славені українські парки «Софіївка» (м. Умань), «Олександрія» (м. Біла Церква), парк Воронцовського палацу (м. Алушка) є шедеврами садово-паркового мистецтва.

Третій вид архітектури — *містобудування*. Це планування нових районів у містах і селах або цілих сіл і міст. Крім того, містобудування охоплює реконструкцію старих міських районів.

Нові міста виникають і в наш час. І тоді архітектор має спланувати абсолютно все від самого початку. Але найчастіше планується лише окремий новий район великого міста або забудова якоїсь частини старого центру. Це завдання особливо складне і відповідальне, адже в центрі міста зазвичай розміщені видатні історичні пам'ятки, які обов'язково потрібно не лише зберегти, а й не позбавити архітектурного оточення. Уявіть, наприклад, невелику чудову церкву серед



Учнівська робота. Місто.
Різнi за призначенням будинки

старовинних маленьких будинків і серед сучасних хмарочосів! У першому випадку вона буде сприйматися величною, а в другому — просто загубиться і ніби зникне. Усе це архітектор має враховувати під час своєї роботи.

Отже, розрізняють три різновиди архітектури: архітектуру споруд (житлові, культові, громадські та промислові споруди), ландшафтну архітектуру, або садово-паркове мистецтво, і містобудування.



1. Поміркуйте разом: яка архітектурна споруда є символом вашого міста, села?
2. Наведіть приклади різних видів архітектури у своєму місті.



Намалюйте куточок вашого міста (села), у якому поряд є різні види архітектури (наприклад, сад біля будинку, театр і сквер). Без яких споруд ваш мікрорайон не зміг би існувати? Які установи, організації тощо потрібні для нормальної, комфортної життєдіяльності? До якого виду архітектури належать ці об'єкти?



а



б

Учнівські роботи:
а — подвір'я (графічна замальовка);
б — вечірнє місто (туш, акварель)



Усім класом намалюйте і виріжте з кольорового паперу силуети будинків, різні за призначенням. Потім на великому аркуші паперу з'єднайте їх у «силует міста». Як ви поєднаєте різні споруди, щоб вони не заважали одна одній і мали виразний вигляд?

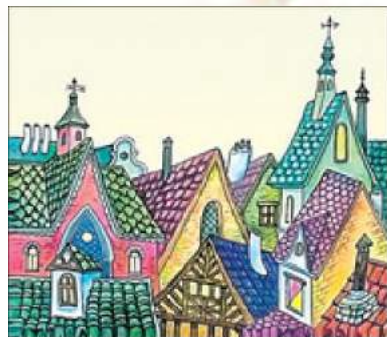

Учнівські роботи. Силуети будинків



Одеський театр опери та балету належить до найкрасивіших театрів світу. Перший Одеський театр було збудовано в 1809 р. Саме його згадає О. С. Пушкін у своєму романі у віршах «Євгеній Онегін». Будівля театру повністю згоріла в 1873 р. Проект будівництва нового театру обирали з 43 запропонованих варіантів. Переможцями стали віденські архітектори Ф. Фельнер і Г. Гельмер. Будівництво велося під керівництвом головного архітектора Одеси А. Бернардацці, а також архітекторів Ю. Дмитренка і Ф. Гонсіоровського впродовж 1884–1887 рр. Спочатку театр призначався не лише для музичних, а й для драматичних вистав. Саме тому його портал — парадний вхід — прикрашають скульптурні алегорії трагедії і комедії, а плафон глядацького залу розписаний сценами з п'єс Шекспіра.

З 1926 р. мав назву Одеський державний академічний театр опери та балету. А з серпня 2007 р. йому надано статус «національний».



Одеський національний академічний театр опери та балету



ЕТАПИ РОБОТИ НАД МІСЬКИМ ПЕЙЗАЖЕМ

1. Спочатку скомпонуйте зображення олівцем на аркуші.
2. Восковими крейдами на папері по намічених обрисах обведіть у тих місцях, де будуть будинки, дерева, бані церкви, квіти бузку.
3. Губкою чи ганчіркою зволожите папір по всій площі.
4. По-мокрому напишіть холодними відтінками задній план.
5. Передній план (згідно із правилами повітряної перспективи) зробіть більш контрастним, виразним.



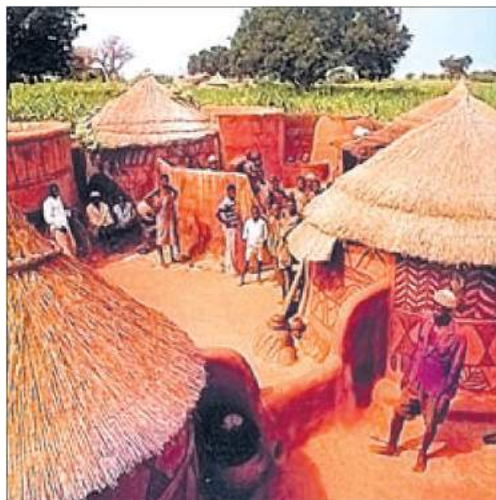

Традиційне житло ашанті.
Поселення «Анокієкром».
Будинки з глини, криті тростиною



Вігвам з кори дерева.
Житло північноамериканських індіанців

9. ЯКИМ БУВАЄ ЖИТЛО

Найпростіший будинок (якщо, звісно, його можна так назвати) складається лише з однієї стіни. Це, власне, навіть не стіна, а просто заслін, який захищає від вітру того, хто за ним ховається. Такою



Вігвам з кори дерева

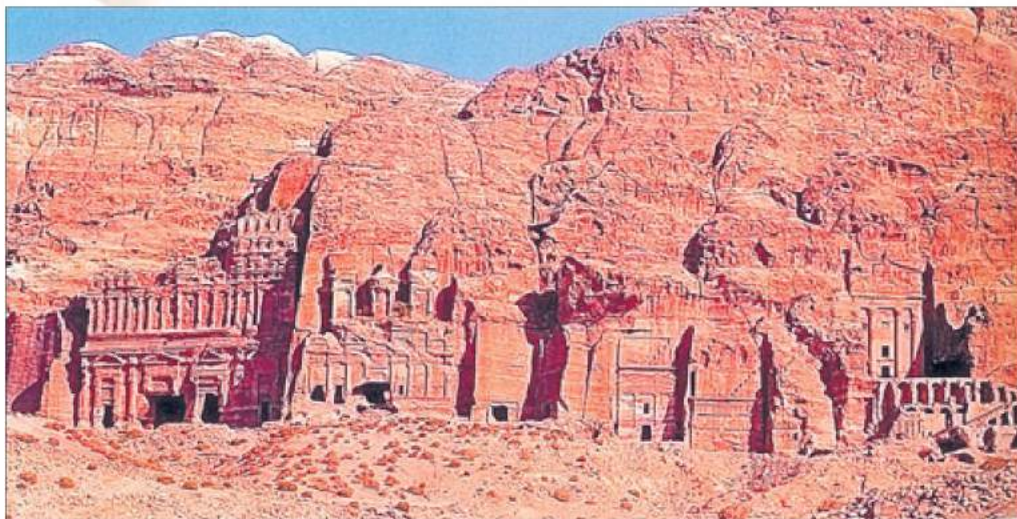

Місто Петра, вирубане в скелі. Йорданія

є архітектура аборигенів Андаманських островів. Та це, мабуть, єдиний виняток.

Архітектура інших народів, навіть у первісні часи, була значно соліднішою. У різних частинах світу люди вміли будувати халабуди з жердин, критих шкурами тварин або корою дерев. Американські індіанці називали таку споруду *вігвам*, мешканці азіатської півночі — *чум*. Якщо ж халабуда виконувала роль даху, а під нею викопували велику яму власне для житла, то виникала *землянка*. У первісні часи в єдиній спільній землянці мешкало все плем'я, тому її робили дуже великою. При цьому в стінах землянки викопували ще й ніші — для окремих сімей.



Фахверкова архітектура (глиняні простінки в дерев'яному каркасі). XVI ст.

Крім даху і стін, такі споруди ще мали тільки двері — отвір, який виконував також роль димаря та вікна, оскільки світло в будівлю потрапляло лише через нього. Цей отвір закривали шкурою тварини або сплетеною із жердин «кришкою». Цікаво, що одразу після винайдення дверей люди винайшли дверний дзвінок. Утім, у давні часи це був, швидше за все, «дверний молоток».



Іглу — будинок з льоду



Глинобитна архітектура Тимбукту.
Вулиця й окрема архітектурна споруда

Вікна набагато молодші за двері — вони виникли приблизно 8 тисяч років тому. Зручність вікон була незаперечною, але в країнах з холодним кліматом разом зі світлом у них потрапляло (особливо взимку) холодне повітря. Тому вікна стали закривати чимось, що одночасно могло хоч би трохи пропускати світло, наприклад роговою пластиною, бо скла тоді ще не було.

Уже в первісні часи будинки могли мати два поверхи. Пізніше з'явилися ще вищі споруди. «Хмарочосами» стародавнього світу є римські *інсули*, що мали аж сім поверхів. Це були багатоквартирні будинки, кімнати в яких здавалися за дуже невелику плату.

На вигляд і конструкцію житла впливає багато чинників, у тому числі й спосіб життя. У суворі часи Середньовіччя в різних регіонах Європи мешкали в *будинках-фортецях*. Вони були вузькими і порівняно високими, мали товсті (більше ніж 1 м) стіни, маленькі вікна і чотири поверхи. Між поверхами не було навіть постійних сходів — лише драбини, які можна було підіймати нагору й таким чином ізолювати поверх, уже захоплений ворогами. Кочові народи розробили зовсім інші типи житла — *юрту*, *шатро*, які можна було швидко розкласти і знову збирати, а також легко перевозити з місця на місце.

Та чи не головним чинником у створенні житла був клімат. Ескімоси Канади будували свої помешкання з крижаних брил — *іглу*, а на півдні люди споконвіку живуть у *глинобитних будинках*, які зберігають прохолоду навіть у нестерпну спеку. Всюди, де є загроза повені (від злив або весняного розливу річок), люди будували своє житло на палях. Іноді ж будинки на палях спеціально

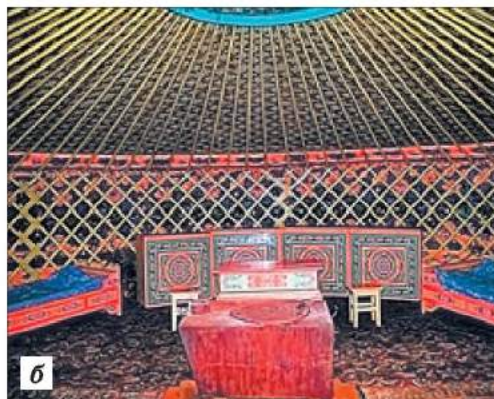

Юрта монгольська («стіни» — шкури тварин, натягнуті на дерев'яний каркас):
 а — зовнішній вигляд; б — інтер'єр

розміщували на водоймах, досить далеко від берега, тоді вода ставала додатковим захистом від ворогів.

У Японії часто бувають землетруси, отож житло має бути легким, щоб під час руйнування не спричиняти великої біди, а потім швидко відбудовуватися. Тому японський будинок каркасний. Він має лише дві справжні (дощані, обмазані глиною) стіни, а дві інші — це просто рами з планок, затягнуті рисовим папером, їх можна рухати, як двері в купе. Стіни всередині будинку також рухомі. За їхньою допомогою можна «перепланувати» будинок — розділяти єдину велику кімнату на кілька менших або навпаки. Щоправда, узимку в японських будинках дуже холодно. Поряд з будинком — маленький сад, призначений не для прогулянок, а для споглядання, оскільки спілкування з природою вважалося постійною потребою.



Традиційний японський будинок. Екстер'єр (а) та інтер'єр (б)
 (матеріал — папір та бамбук для перегородок між двома дощаними стінами)

Сучасні будинки зручніші, ніж старовинні будівлі, але щось у них, безумовно, втрачається, тому сучасні архітектори дедалі частіше звертаються до національних традицій. Адже традиційне житло — це частина культурної спадщини, і забувати про це не можна.

Отже, свого сучасного вигляду житло набувало поступово, упродовж тисячоліть. Людське житло різних куточків світу яскраво ілюструє їхні кліматичні, економічні, історичні та інші відмінності. Екстер'єр будинку часто залежав від матеріалу, з якого він виконаний. Традиційне житло є частиною культурної спадщини людини.



Будиночок ельфів



1. Які відмінності має житло різних регіонів? Чим можна їх пояснити?
2. Уявіть країни з екстремальними кліматичними умовами — дуже холодними, дуже спекотними, з постійними дощами тощо. Яке житло ви спроектували б для їхніх мешканців? Чому?



1. Намалюйте спроектоване вами житло. При цьому вам потрібно врахувати і матеріал, з якого його буде зроблено. Адже на Далекій Півночі або в пустелі деревина — це рідкість. Не всюди можна знайти камінь у достатній кількості (будинки у степових районах робили із землі та сіна, очерегу), а в гірській місцевості навпаки — земля рідкість. Отже, пригадавши уроки географії, спробуйте запропонувати власний проект житлового будинку для певної місцевості з доступного, характерного для неї матеріалу. Як властивості матеріалу (твердість, пластичність, колірні характеристики і т. ін.) впливають на вигляд будинку?
2. Пофантазуйте, яким міг би бути будиночок гнома і які кімнати йому знадобилися б. Чим би він відрізнявся від будинку ельфів чи фей? З яких матеріалів він був би зроблений?



а



б



Учнівські роботи:

- а — будиночок гнома (комп'ютерна графіка);
б — будиночок гнома (скульптура)

ЕТАПИ СТВОРЕННЯ БУДИНКУ ДЛЯ ГНОМА

1. Спочатку підготуйте пластилін, стеку та дощечку для ліплення.
2. Розімніть пластилін у пласку форму. Трохи розкатайте його качалочкою.
3. Згорніть пластинку в циліндр, з'єднавши краї. За допомогою стеки виріжте дверний отвір. Так само і вікно.
4. У дверному і віконному отворах зробіть відповідно двері й віконну раму.
5. Над ганком зробіть дашок. Накрийте все це червоним дахом. Це буде вітальня гнома.
6. Збоку виріжте отвір і приєднайте до вітальні спальню.
7. З іншого боку таким самим чином приєднайте комору.
8. Дім навколо оточіть травою і квіточками, так би мовити, додайте ландшафтного дизайну. Дах будинку прикрасьте цяточками, як у мухомора.
9. Для повного завершення композиції поряд можна поставити і фігурку господаря. А на питання, чому гном живе в мухоморі, є логічна відповідь: цей гриб отруйний і відлякує ворогів.





10. ІЗ ЧОГО СКЛАДАЮТЬСЯ НАШІ БУДИНКИ

На минулому уроці ми розглядали на історичних прикладах деякі особливості конструкцій житла залежно від кліматичних умов і національних традицій будівництва. Життя рухається вперед. Створюються нові матеріали, способи будівництва, розвиваються нові технології. Але головні елементи будинків незмінні вже протягом тисячі років. Подивімося на будинок, у якому ми мешкаємо. З яких елементів він складається? Так, у ньому є центральний вхід і двері між різними приміщеннями. Центральний вхід забезпечує наш дім: захищає від небажаних «гостей», від негоди. Двері в стінах внутрішніх приміщень закривають вхід і вихід до кімнат, захищають від протягів.

Звичайно ж, кожний житловий будинок має вікна. Великі чи маленькі, прямокутні чи круглі або ж такі, що завершуються арками, вікна дають можливість потрапити до приміщення денному світлу, свіжому повітрю.

Але насправді, із чого ж починається будинок?

На ділянці землі, яку відвели під будівництво багатоповерхового будинку, починають копати котлован. У землі встановлюють палі, будують фундамент. Фундамент — невидима, але надзвичайно важлива частина будинку, бо без нього споруди хиталися б і падали від натиску вітру. Далі зводяться стіни і перегородки підвальних приміщень.

Фундамент — це підземна частина будівлі, на яку припадає все навантаження.



Баня церкви. Замальовка



Фасад. Замальовка

Дахи бувають різні за формою: плоскі, двоскатні, чотирискатні, куполоподібні та ін.



Будівництво багатоповерхового будинку:
 а — каркас будинку, спорудження опорних стін;
 б — наступний етап — закладання цеглою зовнішніх стін



Схема будинку:
 1 — фундамент; 2 — підвальні приміщення; 3 — вхідні двері;
 4 — вікна; 5 — перекриття;
 6 — дах; 7 — горище; 8 — сходи

У підвалі зазвичай розміщують господарські кімнати, обладнання для опалення будинку. Останнім часом у підвальних приміщеннях обладнують гаражі та стоянки для приватного транспорту.

Перший поверх спеціалісти радять використовувати для громадських потреб. Тут доцільно розміщувати крамниці, перукарні, громадські приймальні. Поверхи розділяють перекриттями. Стеля і підлога — «лицьовий» і «зворотний» боки перекриття. Ані стеля, ані підлога не можуть «висіти» в повітрі — вони спираються на стіни.

Часто оселя в багатоповерховому будинку має балкон. Він ніби присадибна ділянка квартири, вихід до свіжого повітря.

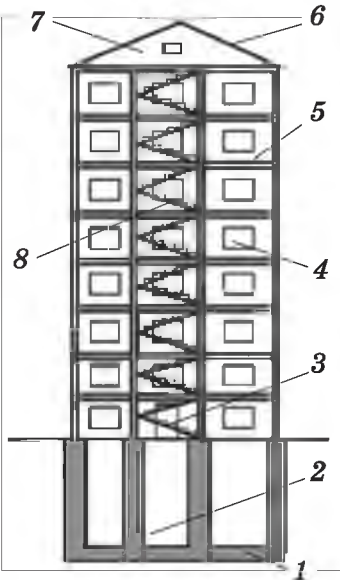
Дах захищає приміщення від палючого сонця і негоди, увінчує будівлю. Дахи бувають різні за формою. У містах, де людям не вистачає спілкування із живою природою, на плоских дахах іноді облаштовують озеленені тераси або зимові сади. Між останнім поверхом і дахом зазвичай міститься горище, яке мешканці також використовують як господарське приміщення.

Інтер'єр залежить від призначення (функції) будівлі та її конструкції. Приміщення можна поділити на три групи: *головні, допоміжні та комунікаційні* (ті, що поєднують різні приміщення одне з одним). Зрозуміло, що кухня має бути спланована зовсім інакше, ніж вітальня або спальня, тобто з урахуванням призначення.

Між поверхами є сходи. Адже людина не птах і не може на крилах злетіти, скажімо, на третій поверх!

У будинках велику увагу приділяють головному входу. Біля нього часто споруджується ганок, адже вхід має бути трохи піднятим від поверхні землі, щоб його не заливав дощ. Ганок роблять такого розміру, щоб на ньому могли розминутися щонайменше дві людини. Над ганком здебільшого роблять навіс на випадок дощу, щоб люди мали місце і змогу розкрити парасольку.



Будинок з уяви

Розріз будинку

Озирніться навколо й поспостерігайте, які ще елементи будинків використовують архітектори у своїх проектах.

Отже, *будинок складається з конструктивних елементів: фундаменту, опорних стін, перекриттів, даху, різних комунікацій тощо.*



1. З яких конструктивних елементів складається ваш будинок?
2. Які приміщення є в будинку, у якому ви мешкаєте? До якої з трьох груп можна віднести кожне з них?

Розділившись на групи по 7–8 осіб, спробуйте гуртом виконати проект житлового будинку. Для цього треба обрати якийсь модуль, тобто стандартні розміри кімнат, з яких складатиметься будинок. Скажімо, висота стіни 10 см, а ширина — 15 см. Потім кожен з вас проектує кімнати і визначає їхнє функціональне призначення: кухня, їдальня, спальня, вітальня, майстерня, кабінет, дитяча кімната тощо. На наступному етапі складіть ваші кімнати в будинок і спробуйте визначити, де найзручніше було б облаштувати сходи, який буде дах, скільки поверхів буде у вашому будинку, чи будуть у ньому балкони, як розмістити санвузол, що буде в підвалі. Зверніть увагу на те, щоб у будинку була вода й електроенергія (тобто як до будинку підведено воду й електричний струм).



1. За таким самим принципом можна створити макет будинку. Тільки кожен має зробити розгортку кімнати на тонкому картоні. Потім ці розгортки треба скласти в коробочки з трьох стін, як показано на малюнку, різні кімнати склеїти між собою сусідніми стінами. Розділити поверхи можна за допомогою аркуша картону. Дах зробити також із картону, зігнутого навпіл. Внутрішні стіни кімнат-розгортки за бажання можна пофарбувати в різні кольори.
2. Пригадайте розміщення кімнат та інших приміщень у своїй оселі. Створіть план свого житла, позначивши на ньому меблі та побутову техніку.



Фах: АРХІТЕКТОР

Як велично звучить: головний будівничий! Це дуже точно визначення для цього фаху. Адже архітектор не лише художник. Коли архітектор І. Г. Григорович-Барський продумав, як закласти фундамент Покровської церкви на Подолі в Києві, він мислив як інженер. Коли Ейфель обмірковував спорудження своєї вежі, він був математиком і механіком.

Сучасні архітектори, вибираючи технологію будівництва і матеріали для своїх проєктів, стають трохи економістами і технологами.

Робота над проєктом починається з клаузури — першого малюнка-фантазії на тему майбутньої споруди. Слово «клаузура» походить від латинського *clausere* — зачиняти. У старій академічній школі студентів зачиняли окремо, щоб не дати їм можливості підглядати один в одного.

Мета клаузури — виробити власне ставлення до теми, мобілізувати творчі пошуки. У ній архітектор дає волю своїй фантазії, уяві, найсміливішим вигадкам.

На наступних етапах роботи потрібно створити ескіз споруди, наблизений до вимог реального оточення, намалювати її перспективу, спробувати прорисувати фасади, зробити на папері перші начерки планів. Може з'ясуватися, що якісь деталі початкової ідеї нездійсненні з певних причин: недостатньо місця, неможливо раціонально розмістити системи водо- і газопостачання, незручно розміщений вхід тощо.

Працюючи над проєктом далі, архітектор залучає до праці й інших фахівців. Геодезисти надають дані про рельєф, ґрунтові води, склад ґрунту.

Конструктори допомагають розрахувати міцність конструкцій. Спеціалісти з комунікацій, механіки, електрики простежують правильне розміщення труб, системи опалення, безпечно підведення проводів, улаштування ліфтів. Якщо споруда якогось особливого призначення, користуються порадами різних спеціалістів. Адже твір архітектури — це спільна праця людей багатьох професій.



Макет торговельного центру.
Архітектор Френк Герн

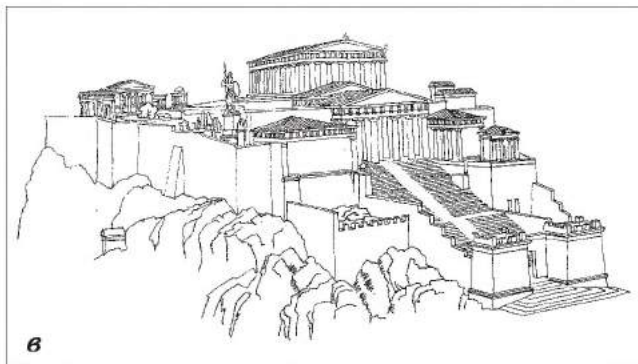
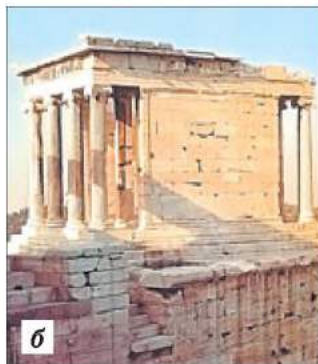

Ансамбль афінського Акрополя:

а — сучасний вигляд; б — храм Ніке Аптерос в Акрополі; в — реконструкція

11. ПОНЯТТЯ ПРО АРХІТЕКТУРНИЙ ОРДЕР

Мабуть, жодна епоха аж до сучасності не мала на мистецтво такого впливу, як античність. Слово «античність» у перекладі з латинської мови означає «давнина». Античним називають мистецтво Давньої Греції та Давнього Риму.

Мистецькі досягнення давніх греків і досі є неперевершеними. Давньогрецька архітектура була зразком упродовж майже двох тисячоліть. Греки присвячували храми богам, у яких вони вірили. Ці будівлі мали прямокутну форму, ззовні їх декорували колони. Давньогрецькі храми є яскравим втіленням одного з головних принципів архітектури — *архітектоніки*. Кожен елемент споруди одночасно був прикрасою і

виконував якусь свою функцію, наприклад, на колони спирався дах і в той самий час вони були прикрасою храму.

У будівництві храмів грецькі майстри використовували *традиційне співвідношення архітектурних елементів, яке називають ордером* (у перекладі це слово означає «порядок»). Розрізняли три ордери: *доричний, іонічний та коринфський* — що дістали назву за місцем їх походження.

Найміцніший вигляд мали колони доричного ордеру. Їхня верхня частина — *капітель* — ніяк не прикрашалася, а основна оздоблювалася неглибокими вертикальними жолобками — *канелюрами*. На думку греків, доричний ордер втілював чоловічу суворість і силу.

Іонічні колони були вищі за доричні й мали капітель у вигляді двох завитків. Греки уподібнювали їх стрункій дівчині з викладеними по боках обличчя косами.

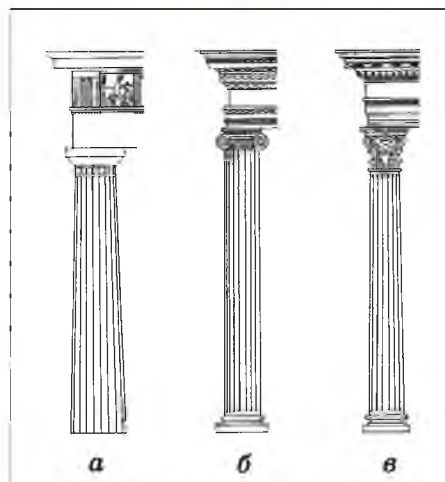

Схеми грецьких архітектурних ордерів: а — доричний; б — іонічний; в — коринфський

Архітектурний ордер — одночасно і конструктивна, і художня система, яка чітко встановлює склад і форму елементів, а також їх взаєморозташування

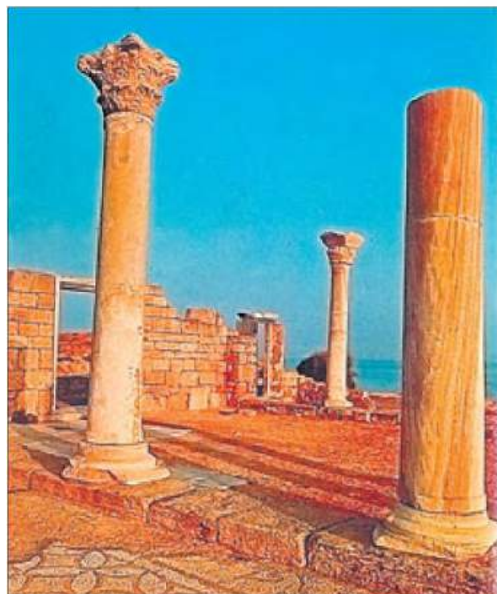

Агора (центральна площа) Херсонеса. Сучасний вигляд



Храм Ерехтейон в афінському Акрополі

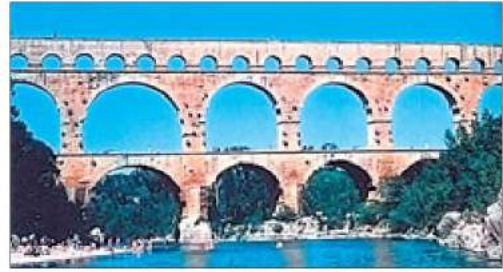

**Римський акведук, зараз міст у м. Гар.
Сучасна Франція**

Арка Костянтина. Рим

Коринфські колони були ще вищими за іонічні. Їхня капітель за формою нагадувала кошик з листям. Ордер визначав не лише вигляд колон, а й усю структуру храму, його пропорції та деталі.

Грецькі храми будували на підвищенні — на горі або штучній платформі. Інколи кілька храмів об'єднували в архітектурний ансамбль. Взірцем такого ансамблю є розміщений на горі центр громадського та релігійного життя давніх Афін — Акрополь. Він об'єднував кілька храмів доричного та іонічного ордерів — Парфенон, Ерехтейон, храм богині перемоги Ніке. Гармонійний ансамбль Акрополя — один з найвидатніших шедеврів світової архітектури.

У II ст. до н. е. територія Давньої Греції була підкорена Римом. Римляни були в захваті від грецької культури. Але одночасно вони були дуже практичними людьми. Тому, крім храмів, присвячених богам, вони будували акведуки-водогони, терми-лазні. Слави Риму додали численні дороги, що вели в різні землі величезної імперії.

Римські архітектори винайшли арку — перекриття вікна чи дверей, що має форму дуги, та новий скріплювальний розчин — бетон.



Колізей. Рим. Сучасний вигляд



Пантеон. Рим

Це дало їм можливість збудувати грандіозні споруди, у тому числі Колізей і храм усіх богів Пантеон. Римляни використовували три грецьких архітектурних ордери, а також додали до них ще два — *тосканський* (він нагадував доричний, але його колони були більш «кремезними») і *комполитний* (поєднував риси іонічного й коринфського ордерів).

Ордерна система виявилася надзвичайно зручною. Архітектори користувалися нею протягом століть. Звертаються до неї і тепер.

Отже, *характерною ознакою античної архітектури є застосування ордерної системи. У Давній Греції існувало три ордери — доричний, іонічний та коринфський, у Давньому Римі до них додали ще два — тосканський і комполитний.*



Комполитний ордер.
Поєднував риси іонічного і коринфського ордерів



1. Що таке ордер?
2. Скільки ордерів існувало в античні часи і які вони мають назви?



1. Придумайте свою капітель. Рослинним чи геометричним орнаментом вона буде прикрашена?
2. Пофантазуйте на тему античної архітектури за допомогою паперопластики. Виконайте роботу, користуючись порадами на наступній сторінці.

Кносський палац — одна з пам'яток загадкової егейської цивілізації, що існувала на Криті майже 4 тис. років тому і стала джерелом давньогрецької античної культури. Палац було побудовано в XVII—XV ст. до н. е. Його архітектура є вельми оригінальною. Кносський палац складається з багатьох різноповерхових споруд, досить вільно згрупованих між собою. Спогади про цю споруду греки зберегли впродовж століть у легенді про критський лабіринт. Зали палацу прикрашені розкішними розписами. Зображено квіти, тварин, сцени з життя критян — святкові процесії, відвідування святилищ, спортивні ігри.



Кносський палац. Інтер'єр



ЕТАПИ РОБОТИ НАД ПАПЕРОПЛАСТИЧНОЮ КОМПОЗИЦІЄЮ

- Складіть папір «гармошкою», імітуючи канелюри на колоні (як показано на фото).
- Капітель можна зробити за допомогою тонкої смужки паперу, закрученої з обох боків, яка нагадувала б іонічну капітель.
- Папір для надання капітелі цієї форми можна накрутити на олівець і потім звільнити.
- З кількох таких колон можна створити колонату, накриту дахом.
- Папір наклеюється на «ребро» на фоновий аркуш паперу.
- Якщо цю композицію накласти на пейзажне тло, вийде об'ємний пейзаж.
- Пейзаж для цієї роботи потрібно зробити заздалегідь.



Етапи роботи

Парфенон — афінський храм, присвячений покровительці міста — богині Афіні Парфенос (Діві). Його було побудовано на пагорбі Акрополя в середині V ст. до н. е. під керівництвом архітекторів Іктіна і Каллікрата. Храм прикрашали рельєфи та статуї, які створили скульптор Фідій та його учні. На рельєфах зображено святкову процесію, яка йде вшановувати Афіню. Її статуя розміщувалася в храмі. Автором був також Фідій. Для Парфенона було обрано доричний ордер. Пропорції храму й досі вражають своєю гармонією і красою.



Парфенон. Сучасний вигляд

Херсонес — місто, яке заснували в V ст. до н. е. давні греки на кримському узбережжі Чорного моря, поблизу сучасного Севастополя. Давні греки були відважними мореходцями й заснували в Криму чимало міст, у тому числі Феодосію та Пантикапей (Керч). Херсонес оточували міцні стіни з баштами й кількома брамами. Від головної брами йшла найширша (6,5 м) у місті вулиця, уздовж якої розміщувалися заможні садиби. Вулиці міста перетиналися під прямими кутами, утворюючи прямокутні квартали.

Центром суспільного життя Херсонеса були агора (центральна площа) й акрополь. Тут були розміщені храми та різні адміністративні будинки. Херсонес проіснував до початку XV ст.



Мозаїки Херсонеса

Колізей. У I ст. в Римі було побудовано новий амфітеатр (цирк) для боїв гладіаторів. Він дістав назву «Колізей», що означає «грандіозний», «величезний». Місця навколо арени було облаштовано чотирма ярусами. Вони підіймалися на висоту 48,5 м. Під ареною містилися підвали, у яких тримали диких тварин. Численні видовища, які влаштовували в новому цирку, могли дивитися одночасно 50 000 глядачів.



Макет Колізею

12. ПОЄДНАННЯ РІЗНИХ ВИДІВ МИСТЕЦТВ, АБО СИНТЕЗ МИСТЕЦТВ

Ще наприкінці 5-го класу ми з вами розмовляли про поєднання різних видів мистецтв. Таке явище називається *синтез мистецтв*, тобто коли архітектура, скульптура, живопис разом утворюють єдиний образ.

Синтез мистецтв має бути в кожній споруді. Проте, наприклад, у храмах Візантії він став свідомою метою архітекторів та інших майстрів. Мистецтво Візантії вражало Західну Європу своєю розкішшю і художньою досконалістю. Візантійські архітектори й художники зберігали у своїй творчості античні традиції. Крім того, вони вміло використовували досягнення східного мистецтва — іранського, сирійського, єгипетського.

У візантійських церквах і соборах не було скульптур. Стіни прикрашали коштовним різнокольоровим мармуром, а також мозаїками і фресками. Для зображення Ісуса Христа, Богородиці, апостолів і святих, а також ангелів були створені особливі закони — *канони*. Як і в Єгипті, канони були незмінними. Постаті ангелів і людей мали трохи видовжені пропорції, але чарували своєю гармонійністю. Обличчя ніби випромінювали душевний спокій, великі очі споглядали Божественну нескінченність. Зображення розміщувалися на золотому тлі, яке символізувало вічне світло. Символічними були й інші кольори. Наприклад, червоний означав жертвність, білий — чистоту, зелений — надію.

Одна з найкращих пам'яток візантійського мистецтва — храм Святої Софії в столиці імперії Константинополі. Особливе захоплення

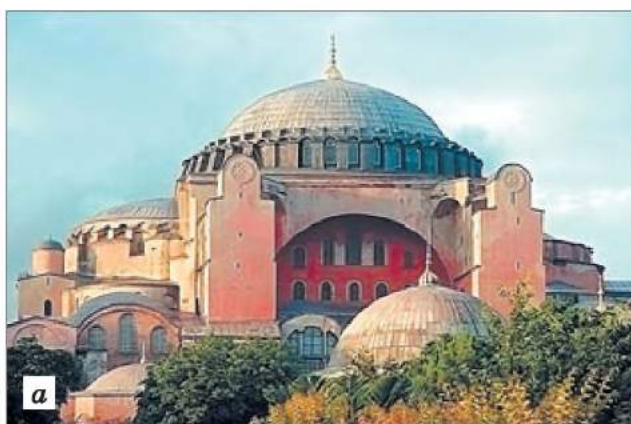

Храм Святої Софії в Константинополі
(тепер це місто Стамбул):
а — екстер'єр; б — інтер'єр



Імператор Юстиніан з почтом. Мозаїка. Равенна



Богоматір Нікопєя.
Візантійська ікона

викликала величезна баня (купол) собору. Завдяки численным вікнам на основі (барабані) бані створювалося враження, що вона вільно ширяє в повітрі. Під час богослужіння візантійський храм і справді здавався ближчим до неба, ніж до землі.

До архітектури і монументального живопису додавалися й інші види мистецтва — станковий живопис (ікони), книжкова графіка (мініатюри в рукописних книгах, за якими велося богослужіння), ювелірне мистецтво (коштовний церковний посуд, підсвічники), декоративно-ужиткове мистецтво (гаптований святковий одяг священиків), а також музика (церковний спів), тобто виникав *синтез (поєднання) різних видів мистецтва*.



Святі жінки і ангел біля гробу Господнього. Фрагмент фрески.
Церква монастиря в Милешевому. Сербія



Імператор Костянтин ІХ Мономах та імператриця Зоя перед Христом. Фрагмент мозаїки храму Святої Софії. Стамбул



Золотий образ, прикрашений перлами і коштовними каменями. Фрагмент іконостасу. Венеція

Поєднання різних видів мистецтва ми можемо побачити в спорудах часів Київської Русі, як-от: собор Михайлівського Золотоверхого монастиря, Успенський собор Києво-Печерської лаври, Кирилівська церква в Києві, а також Борисоглібський собор і П'ятницька церква в Чернігові. Проте найвидатніша споруда того часу — Софійський собор у Києві.

Ми вже зрозуміли, що приховано в назві *синтез мистецтв*. Чи є місце поєднанню мистецтв у сучасному житті? Звісно, є. Ви, мабуть, допомагали батькам прикрашати стіни кімнат картинами і фотографіями, вибирати килими для підлоги і стін, підбирати колір шпалер до кольору штор і покривал, доповнювати оздоблення інтер'єру предметами декоративно-ужиткового мистецтва — вазами, світильниками,



Візантійська тканина



Капітель храму Святої Софії. Стамбул

годинниками, підбирали різні речі, поєднані різними стилями: екологічним — природного походження, морським — речі, поєднані морською темою, селянським — характерним для селянського побуту. Наш дім віддзеркалює наші естетичні смаки, розкриває наш світогляд. От і виходить, що всі елементи інтер'єру — прикраси, колір, освітлення, розташування меблів — певним синтезом, створюють художню єдність і стиль — наш стиль, працюють на одну мету — розкривають наш духовний образ.

Отже, *синтез мистецтв* — це гармонійне поєднання архітектури, скульптури, живопису та інших видів мистецтва, у результаті чого виникає цілісний художній образ. Синтез мистецтв наявний в архітектурі Стародавнього Сходу й античній архітектурі, але свідоме тяжіння до нього вперше з'явилося у Візантії. Синтез мистецтв є також метою сучасних архітекторів.



1. Як ви розумієте поняття «синтез мистецтв»?
2. За якими складовими створюється синтез мистецтв сучасними митцями?
 1. Розгляньте запропоновані зразки мозаїк, а потім намалюйте свій ескіз і виконайте за ним композицію з маленьких клаптиків (квадратиків, трикутничків тощо) кольорового паперу.
 2. Зробіть штамп із розрізаної картоплі, як показано нижче на малюнку. Таких штампів може бути кілька, і вони можуть мати різну форму. Вмочуючи штамп у фарби різних кольорів і відтінків, створіть імітацію мозаїчного панно.
 3. Створіть ескіз (у будь-якій техніці — графіка, живопис) декоративного тареля. Які елементи його оформлення можуть повторитися в інших деталях декорування інтер'єру?

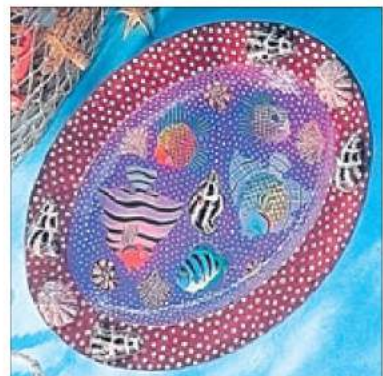

Мозаїки

Розпис тареля



ЕТАПИ РОБОТИ НАД ЕСКІЗОМ МОЗАЇКИ

1. На папері позначте контури ескізу мозаїки. Її частини мають бути достатньо великі.
2. Крейдочкою пастелі почніть заповнювати зображення квадратиками, імітуючи мозаїку. Між крапочками залишайте білі проміжки.
3. Підберіть кольори так, щоб утворився певний колорит — теплий чи холодний. Тло можна залишити білим, а можна теж заповнити крапочками.
4. Наприкінці роботу треба закріпити лаком для волосся.

Також для такої роботи можна обрати як засіб мазки фарбою плоским пензликом або відбитки фарбою від картопляного штампа.



ПРИГАДАЙМО!

Декоративно-ужиткове мистецтво — це вид образотворчого мистецтва, твори якого поєднують художні та практичні якості. Слово «ужиткове» означає, що речі мають практичне використання. Слово «декоративний» походить від латинського *dekorare* — прикрашати.

Види декоративно-ужиткового мистецтва: ткацтво і килимарство, художній костюм і гаптування, народний костюм і вишивка, кераміка, різьблення по дереву, карбування (отримання рельєфного зображення на тонких металевих листах шляхом калатання за допомогою спеціальних інструментів), лозоплетіння, художнє скло, писанкарство і декоративний розпис, золотарство, ковальство та інші.





**Добрий Пастир.
Мозаїка з Равенни**

Мозаїки Равенни. В італійському місті Равенна збереглися прекрасні мозаїки, виконані візантійськими майстрами в V—VII ст. У них відчуваються відлуння античних уявлень про красу й гідність людини. Равеннські мозаїки дуже красиві за колоритом: глибокий темно-синій у поєднанні з білим і золотом створює настрій урочистості, піднесеності. Найвідоміші мозаїчні зображення містяться в церкві Сан Вітале. Тут зображе-

но імператора Юстиніана, який збудував собор Святої Софії в Константинополі, та його дружину Феодору. Мозаїкою «Добрий пастир» прикрашено мавзолей Галли Плацидії.



**Родина Ярослава Мудрого.
Фреска**

Собор Святої Софії в Києві було названо за аналогією до Софії Константинопольської. Його було побудовано в XI ст. за наказом князя Ярослава Мудрого. У будівництві та декоруванні собору брали участь руські та візантійські майстри. Його прикрашають фрески і мозаїки. Особливо вражає величезне мозаїчне зображення Богоматері. Серед фрескових розписів дуже цікавим є груповий портрет родини Ярослава Мудрого. Збереглися також фрески зі сценами з придворного життя, полювання й розваг.

13. ОБЕРЕГОВА СИМВОЛІКА В ОФОРМЛЕННІ ІНТЕР'ЄРУ

Чудовий привід надати святкового вигляду нашій оселі — наближення новорічних свят. Це не потребує ремонту в домі, але щось змінити можна. У певному сенсі нам потрібно буде об'єднати стильовою єдністю (синтезувати) різноманітні прикраси в інтер'єрі. Адже до оселі, найімовірніше, потрапить новий змістовий і декораційний акцент — новорічна ялинка.

Новорічна ялинка є символом Нового року. Прикрашання її — цікаве творче завдання. Звичайно, можна почепити на неї всі прикраси, які назбирали в родині за багато років. Проте стильний вигляд вона матиме лише в тому разі, якщо її дизайн спланувати. Єдність художнього образу можна створити за допомогою кольору. Для цього треба обрати головний і додаткові кольори. Ліпше, щоб їх було не більше ніж три. Вони можуть бути контрастні за тоном, наприклад темно-синій, блакитний і білий, або ж за кольором — червоний, зелений, чорний. Можна об'єднати композицію за фактурою: усі прикраси на ялинці, різні за формою, обрати золотаво-блискучі. Доцільно застосувати так званий екологічний стиль, наприклад, обрати прикраси лише природного походження: горішки, прикраси із соломки, дерев'яні іграшки, справжні яблука. Усі ці елементи можна поєднати бантиками з тканини однакового кольору.

Традицію ставити ялинку на свята запозичено в Західній Європі. В Україні традиційно святковим символом-оберегом був дідух. Його виготовляли із соломи. Кільканадцять жмутів, кожен окремо обплетений соломинками, зв'язували пишним снопом. Верхівка новорічного вінка нагадувала сніп з колосся. Гілки дідуха — жмути соломи, що відгалужувалися зверху, прикрашали кольоровими стрічками, паперовими чи засушеними квітами — як кому до вподоби. Ставили дідуха на почесному, видному місці, де він залишався протягом усіх новорічних свят. Дідух символізував спільного предка.

Українці робили й інші хатні прикраси. Напередодні Різдва виготовляли голубків — стилізованих птахів. Для цього брали порожню шкаралупу яйця і з двох боків в отвори у шкаралупі

Оберіг — предмет, що забезпечує від бід та нечистої сили



Стильове оформлення ялинки



Дідухи

просовували папір, який формою нагадував крильця. Пташок підвішували під стелею.

Із соломи робили павучків. Просовуючи крізь порожнину соломинки нитку, дівчата (а це було дівоче заняття) формували з них кубики і квадратики. За основу брали більшу фігурку й доповнювали її меншими. Іноді всередині центральної фігурки розміщували менші: мініатюрні квадратики або ромбики. Бокові стебла обмотували різнокольоровим папером або нитками.

Напередодні Різдва павучків підвішували в центрі кімнати на нитці або волосині з кінського хвоста. Завдяки циркуляції повітря в кімнаті павук з павучками весь час крутилися в різні боки, створюючи враження живих істот.

Робили також їжаків. Спочатку з тіста або глини виліплювали тільце тваринки, а потім втикали в нього колосочки. Після цього фігурку висушували. Такі найжачені іграшки справді дуже нагадували цих симпатичних звірят. Їх також підвішували на нитках.

Напередодні Водохреща із соломи робили хрестики. Ними прикрашали вікна й двері. Робили також інші іграшки з тіста, глини, дерева. Стіни й вікна прикрашали витинанками.

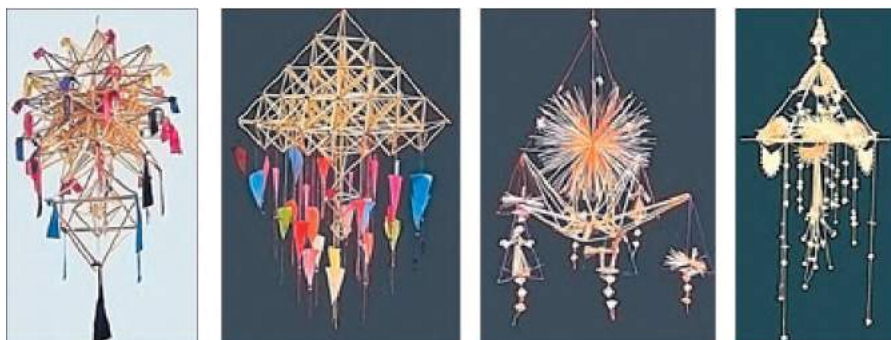

Павучки. Композиції із соломинок

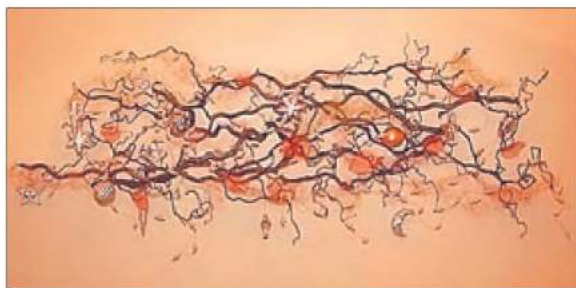

Новорічна прикраса з природних матеріалів
Новорічна гірлянда. Оздоблення інтер'єру

Отже, незабаром Новий рік. У який спосіб вам цікавіше прикрасити оселю, вибирайте самі!



1. За допомогою яких композиційних засобів можна створити єдність художнього образу новорічної ялинки?
2. Які традиційні українські хатні прикраси можна виготовити до зимових свят?



Зробіть власноруч іграшки на новорічну ялинку. Їх можна виконати із солоного тіста. Рецепт його приготування ми вже знаємо. З нього можна ліпити різні вироби. Висушене тісто розфарбуйте акварельними фарбами, покрийте лаком чи воском. Із солоного тіста можна ліпити так само, як і з пластиліну чи з глини.

Соломою для павучків треба заздалегідь заготовити восени. Розрізають солому добре загостреним ножом. Потім в отвори просувають нитки або тоненькі дротинки.



Гуртом розробіть проект святкового оформлення класної кімнати. Потім розподіліть обов'язки між собою і зробіть власноруч святкові прикраси, оформіть вікна й двері, прикрасьте стіни і ялинку або ж виготовте дідуха. Потурбуйтеся, щоб оформлення мало колірну або стильову єдність.



Новорічні прикраси:

а — із природних матеріалів; **б** — із солоного тіста



ЦІКАВО ЗНАТИ

Збереглося чимало свідчень про урочисте святкування циклу новорічних свят в Україні. Особливо пишним було воно в давнину в Києві. Сучасний український етнограф Василь Скуратівський так пише про святкування: «До центру свята — майдану на Подолі — заздалегідь привозили кронисті дерева і прикрашали їх виробами ремісників і дідухами — солом'яними снопиками. Із настанням сутінок доквіл спалахували тисячі свічок. Опівночі на площу сходилися майже всі городяни. Кожен ремісничий цех (а їх було кілька десятків) мав своє парадне вбрання, корогви і знаки, навіть свій іменний гімн. Співаючи, цеховики виходили на майдан. Усю ніч лунали пісні, влаштовувалися новорічні вистави, вертепні дійства. Свято завершувалося удосвіта, і веселі юрми розходилися містом...»

Обрядове різдвяне прикрашання дерева всіма плодами землі є даниною магії родючості — побажання, щоб усі рослини давали плоди. В українців, словаків і поляків (у деяких регіонах, сусідніх з Україною) функції обрядового дерева на Різдво виконує дідух — житній сніп, який у Святвечір з урочистостями заносять у хату. Подекуди українці перед Різдвом заносили в хату деревце вишні (у вазоні чи діжці із землею) або ставили у воду її гілочки, які могли навіть розквітнути.

Традиційна різдвяна вишня, яку прикрасили майстрині Ольга Мальцева та Світлана Ходячих



Виявляється, наші предки прикрашали новорічне дерево різдвяними писанками і вірили, що вони оберігають сім'ю від усіх негараздів. Черкаська загальноосвітня школа Дерагівської районної ради, Гурток декоративно-прикладного мистецтва.



МАЙСТЕР-КЛАС ЕТАПИ СТВОРЕННЯ ДІДУХА

1. Солому й колоски потрібно замочити на 15 хвилин у гарячій воді, щоб вони стали м'якими й еластичними.
2. Розібрати колосся за розміром. В одному пучку має бути 7 штук (символ днів тижня і семи поколінь). Кожну сімку перев'язати ниткою. Потім зібрати пучки до купи «східцями», щоб вийшла пишна «голова». Зав'язувати сніп потрібно під самими колосками максимально туго, бо солома висихатиме і вузол ослабиться.
3. Приблизно посередині снопа перев'язати його ще раз. Розділити дідуха на три «ноги» (якщо колосків багато, то на п'ять «ніг»). Кожну перев'язати у двох місцях: біля основи і внизу. Щоб сніп був стійкішим, можна засунути в основу кілька міцних соломинок.
4. «Ноги» дідуха акуратно обрізати паралельно столу.
5. Прикрасити різдвяне дерево можна на свій смак: кольоровими стрічками, калиною, ляльками-мотанками, сухоцвіттям. Головне — дотримуватися українського колориту й натуральних матеріалів. У жодному разі не прикрашайте сніп чужорідними китайськими ялинковими іграшками чи гірляндами.

Ставити дідуха потрібно в найкращому кутку оселі. У наших бабусь він стояв одразу під іконами. Заносили оберіг у дім увечері 6 січня зі словами «Дідух — до хати, біда — з хати». Наші предки справді вірили, що зі снопом до оселі приходять затишок, святковий настрій, добробут, мир і злагода.





Голуби. Майстриня Наталія Пілявська



Писанки

ПРИГАДАЙМО

Символіка орнаментів, зображених на освячених яйцях, має не лише декоративний, а й інформативний, цілительний характер. Першим з них є зображення сонця. У християнстві сонце стало символом Бога, оскільки Бог — це світло. Один з найпоширеніших знаків хрест — символ Усесвіту, чотирьох сторін світу, чотирьох вітрів, чотирьох пір року. У християнстві хрест — символ страждання, смерті й воскресіння, яким церква все починає, благословляє і освячує. Знаком святого вогню, сонця, вічного руху й оновлення є сварга, або ламаний хрест. Різновиди сварги, або свастики, широко використовують не лише в писанкарстві, а й у вишивці, кераміці, різьбленні по дереву. Символ рожа є незмінним знаком любові. Писанку з рожею дарували людині, щоб освідчитися в коханні. Кривулька, або безкінечник, символізує знамениту ниточку життя, вічність сонячного руху, є символом початку і кінця. На писанках у натуральному вигляді зображали предмети, рослини, тварин та птахів, що оточували людину. За народною уявою посеред раю стоїть велике дерево — Дерево Життя. Воно покриває собою весь рай, має листя і плоди всіх дерев. Стовбур цього дерева — це вісь Усесвіту, яка з'єднує в собі три світи — підземний, земний і небесний. Дерево Життя — це символ природи, що вічно оновлюється. Воно символізує також розвиток роду — матір, батька і дитину, тобто трієдність, що в основі християнства відома нам в образі Отця, Сина і Святого Духа.



ТЕМА 3. КУЛЬТУРНЕ СЕРЕДОВИЩЕ ЛЮДИНИ



Церква Сан Сеполькро. Інтер'єр. Італія

14. ВЕЛИКІ СТИЛІ В АРХІТЕКТУРІ Й ОБРАЗОТВОРЧОМУ МИСТЕЦТВІ. РОМАНІКА. ГОТИКА

Ви, мабуть, не раз чули висловлювання про твори мистецтва, що вони виконані в тому чи іншому стилі. Ми з вами раніше вивчали різні напрямки, жанри, види мистецтва. Та, окрім того, у європейському мистецтві існували й так звані *великі стилі*. Вони вплинули на всі види мистецтва — архітектуру, скульптуру, живопис, графіку, а також на літературу, музику. Виокремлюють сім великих стилів: *романський (романіка), готику, відродження (ренесанс), бароко,*



рококо, класицизм і модерн. Епоха великих стилів починається в середні віки й завершується на початку ХХ ст.

Для середньовічних майстрів архітектура була провідним мистецтвом. Найважливішими і, отже, найкращими середньовічними будівлями були собори. У них і для них працювали найталановитіші митці: архітектори, скульптори, живописці, ювеліри, ілюстратори рукописів. Будівництво собору часто тривало кілька століть, і поступово він ставав справжньою скарбницею, наповненою художніми шедеврами.

Перший з великих стилів європейського мистецтва називається **романським**. Назва стилю походить від латинського слова *Рома* — Рим, оскільки було в його будівлях багато спільних рис із римською архітектурою.

Романські собори будували з каменю. Вони мали товсті стіни та маленькі вікна. Романську архітектуру називають «важким мовчанням».

Величезні інтер'єри романських храмів освітлювали численними свічками і смолоскипами, але в них усе одно зберігався присмерк. Стелю й стіни прикрашали яскравими фресками. Часто ці фрески називали «Біблією для бідних», бо писемних у ті часи було мало, і малюнки наглядно зображували біблійні сюжети. Дуже багато було в романських храмах і скульптури — рельєфів і статуй. Рухи та емоції в романській скульптурі передавали дуже стримано.



Орнамент і стілець у романському стилі

Романіка — стиль мистецтва Західної Європи XI — першої половини XII ст.



Інтер'єр у романському стилі



Замок Ельц Мозель. Німеччина

Романські пам'ятки визначаються суворістю і простотою форм, виразністю й символічністю образів.

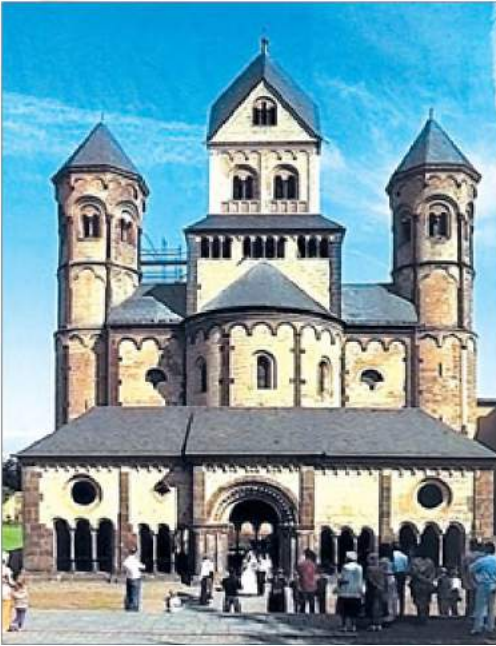

Церква монастиря Св. Марії. Німеччина

Романські храми були схожі, швидше за все, на фортеці, аніж на храми. Утім у ті неспокійні часи собори досить часто насправді виконували роль фортець.



Романська дерев'яна скульптура. XII ст. Італія

За формою скульптурні постаті нагадували колони. Таке враження справляв одяг, у якому їх зображували, — довгі сорочки та плащі.

Поряд з персонажами Святого Письма виникали побутові сценки, колони прикрашали зображеннями фантастичних тварин. Романські художники не намагалися відтворити людей і природу реалістично. Загалом живописні й скульптурні зображення були



Ноїв ковчег. Фреска. XII ст. Франція

Розпис у романському стилі

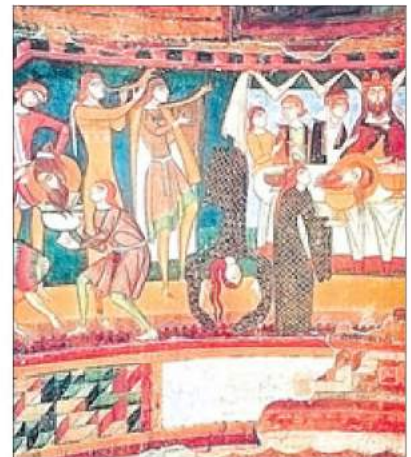

умовні, декоративні, але монументальні й дуже виразні.

Із часом на зміну романському прийшло **готичне** мистецтво.

Назва мистецтва походить від італійських слів *манієра готика* — готська манера. Готичним, тобто варварським, принизливо називали все середньовічне мистецтво діячі італійського Відродження.

Характерною ознакою готичних пам'яток є використання загостреної арки, і тому її називали *стрілчастою*. Головне місце в архітектурі того часу посідають міські собори. Собори почали будувати досить високими й підкреслювали цю висоту стрілчастими баштами.

Готичну архітектуру поетично називають «застиглою музикою».

У готичних соборах робили великі вікна, які пропускали багато світла. На вікнах створювали *вітражі* — композиції з кольорового скла — червоного, синього, жовтогарячого. Пізніше малюнки на склі виконували прозорими кольоровими фарбами. У 5-му класі ми вже ознайомилися з ним. У готичному соборі вітраж замінив фрески і мозаїки. Вітраж над головним входом називався *розою*. Іноді один розкішний вітраж коштував більше, ніж невеликий храм.

Готичні собори пишно декорували статуями і скульптурними групами. Це могли бути сцени зі Святого Письма, з повсякденного життя або зображення фантастичних тварин («химер»). Готичні скульптури відрізняються від романських складним силуетом. Складки їхнього одягу лягають вибагливо. Жести персонажів відтворюють сильні й різноманітні почуття, обличчя мають жвавий вираз.

Церква Сан-Шапель. Париж. Франція

Майстри почали застосовувати так звану каркасну систему. Завдяки їй у соборах уже не потрібно було зводити міцні стіни. Уся маса стін розподілялася по каркасній системі, основною складовою якої була стрілчаста арка.



Орнамент і стілець у готичному стилі

Готика — мистецтво, що існувало в Західній Європі з другої половини XII до XV ст. (у деяких країнах — до XVI ст.).





Іоан Пінзель.
Жертвоприношення Авраама.
Костел у селі Годовиці на Львівщині

На відміну від умовної романської скульптури, готичні зображення людей часто є динамічними і портретними.

Готичний собор сприймався як єдиний твір мистецтва. Архітектура, вітражі, скульптурний декор, органна музика, яка супроводжувала богослужіння, — усе це відіграло свою роль у створенні цілісного образу — не тільки художнього, а й духовного. Високий і світлий, собор мав викликати в людини відчуття очищення й піднесення, радість і надію.

В Україні впродовж століть зберігалися традиції давньоруської архітектури, водночас її культура не була закритою для нових ідей. Прикладом готичного мистецтва в Україні є собор Св. Варфоломія в Дрогобичі. У добу готики почали будувати також Латинський Кафедральний собор у Львові.

Отже, *готичне мистецтво прийшло на зміну романському. Характерною ознакою готичних пам'яток є використання стріластої арки. Готичний собор сприймався як єдиний твір*

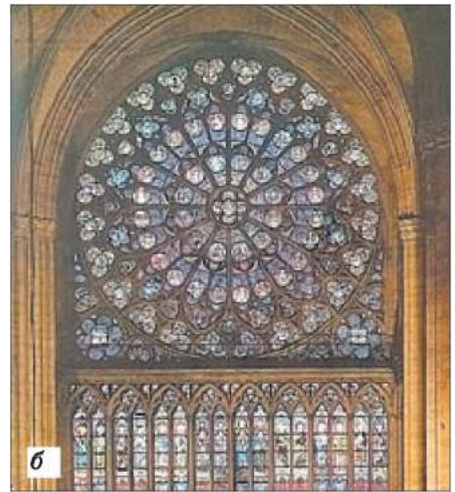
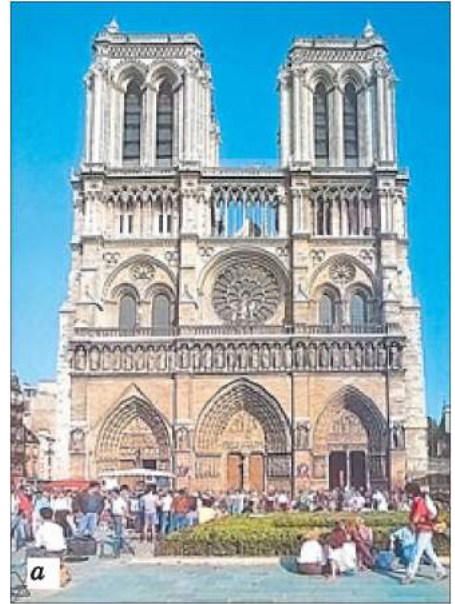

Собор Нотр-Дам (Богоматері) у Парижі. XII—XIII ст.:

а — фасад; *б* — роза

Мабуть, найвідомішою готичною спорудою є собор Нотр-Дам (Нашої Господині, тобто Богоматері) у Парижі, якому французький письменник Віктор Гюго присвятив свій роман «Собор Паризької Богоматері».



Капела Генріха VII у Вестмінстерському абатстві. Лондон. Велика Британія. Інтер'єр собору Св. Варфоломія в Дрогобичі. Інші видатні готичні храми: собори в Реймсі, в Ам'єні (Франція), собор у Кельні (Німеччина), Вестмінстерське абатство в Лондоні (Велика Британія), собор Св. Вітта в Празі (Чехія).

мистецтва — архітектура, вітражі, скульптурний декор, органна музика створювали цілісний образ.



1. Уважно розгляньте репродукції романських і готичних споруд, наведені в підручнику. Що різного й спільного між ними ви помітили?
2. Назвіть головну архітектурну ознаку готичного собору.



Виконайте ескіз вітражу.

Зімітувати вітраж можна за допомогою витинанки. Виріжте витинанку так, щоб її контури були достатньо тоненькі. Потім підкладіть у вирізані отвори папір різного кольору.

Інструменти та матеріали: аркуш паперу, гуашеві або акварельні фарби, олівець, гумка, пензлі, фломастери, гелеві ручки.



Учнівські роботи:
а — ескіз вітражу;
б — імітація вітражу

ЕТАПИ РОБОТИ НАД ЕСКІЗОМ ВІТРАЖУ

1. Оберіть формат: прямокутник, коло, стрілчаста або циркулярна арка над прямокутником.
2. Для цього створіть нескладну композицію, яку потім поділіть на частини. Бажано, щоб кожен колір мав власний контур.
3. На аркуші паперу олівцем скомпонуйте зображення.
4. Оберіть техніку виконання.
5. Вирішіть, який колорит матиме ваша робота. Який настрій передасте? Як зобразите задній план?
6. На палітрі заздалегідь випробуйте колірні співвідношення й оберіть ті, які найліпше відповідають вашому задуму.
7. Наприкінці роботи подивіться загалом на свою роботу, виправте помилки, зробіть уточнення. Визначте акценти.

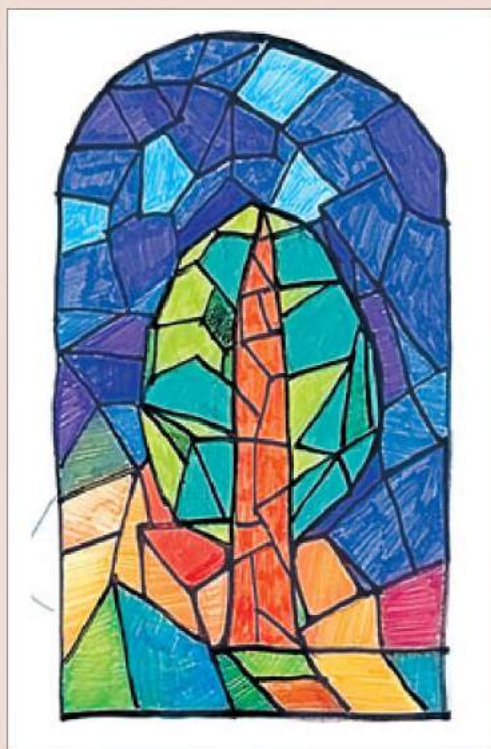
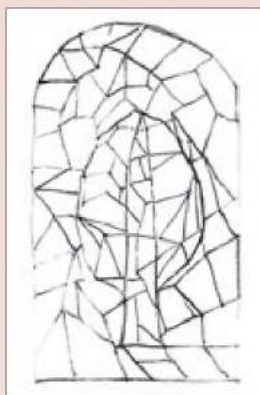



ЕТАПИ РОБОТИ НАД ЕСКІЗОМ ВІТРАЖУ «РОЗА»

1. Зробіть колоподібну витинанку за принципом «сніжинки».
2. Для цього паперовий квадрат темного кольору зігніть у кілька разів (папір краше брати тонкий).
3. На аркуші паперу олівцем скомпонуйте зображення.
4. Закругліть його та зробіть з різних сторін розрізи.
5. Розгорніть витинанку й розрівняйте її.
6. Для того щоб зімітувати вітраж, зі зворотного боку підклейте кольоровий папір різних кольорів.
7. Замість паперу можна нанести кольори фарбами на папір-основу і приклеїти витинанку зверху.

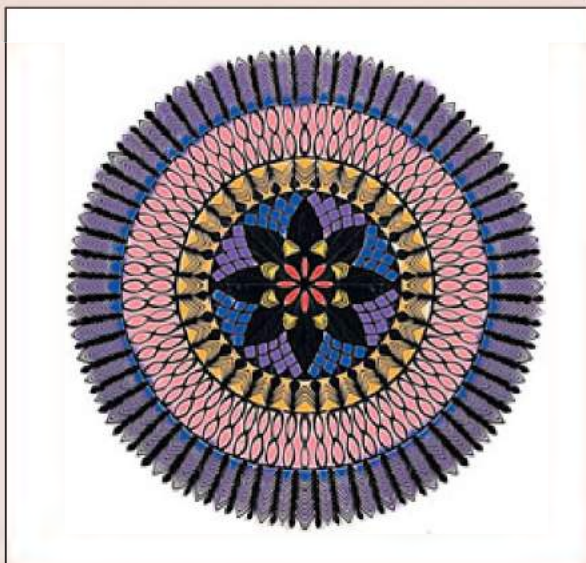



Пізанський кафедральний собор. Італія

Архітектура Пізи. Побудовані в м. Піза (Італія) собор і баптистерій (хрещальня) майже позбавлені романської суворості. Декоровані тонкими колонами й арками, легкі за пропорціями, вони нагадують античну архітектуру. Усім відома Пізанська вежа — кругла дзвіниця кафедрального собору. У результаті помилки архітекторів у розрахунках вона значно відхилилася від вертикалі. «Вежа, що падає» є символом міста й однією з найвідоміших будівель світу.



Шартрський кафедральний собор. Франція

Шартрський кафедральний собор. Собор Нотр-Дам у французькому місті Шартр — шедевр готичної архітектури. Його будівництво здійснювалося у XII—XIII ст., закінчено у 1260 р. Західний фасад собору прикрашають дві дзвіниці різної форми, його портал декоровано численними скульптурами. Гордість Шартрського собору — його вітражі, загальною площею 2000 кв. м. Вікно-роза над головним порталом, яке називають розою Франції, замовив французький король Людовік IX Святий у XIII ст.



Кельнський собор. Німеччина

Кельнський собор. Будівництво собору Св. Петра у німецькому місті Кельні було розпочато 1248 р. Своїми розмірами й розкішшю він мав затьмарити всі собори й церкви християнського світу. Але 1437 р. будівництво було припинено, і кілька сторіч величезний собор простояв недобудованим каркасом. У добу Ренесансу і бароко він нікого не цікавив, оскільки вважався «позбавленим приємності й витонченості». Красу готичної архітектури оцінили лише у XIX ст., у період романтизму. У 1842—1880 рр. Кельнський собор було добудовано. Його розміри справді вражають. Вежі Кельнського собору мають висоту 157 м. У соборі зберігаються численні пам'ятки мистецтва.



а



б

Палаццо Пітті. Архітектор Філіппо Брунеллескі. XV ст. Флоренція:
а — зовнішній вигляд; б — інтер'єр

15. ВІДРОДЖЕННЯ (РЕНЕСАНС)

Наприкінці середніх віків народився новий стиль мистецтва — *Ренесанс*, або *Відродження*. Митці Ренесансу прагли відродити в мистецтві античні ідеали. Вони ставилися до мистецтва як до науки. Художники вивчали закони перспективи, колористики, композиції і спиралися вже не тільки на власний смак і власну інтуїцію, а й на точні математичні розрахунки.

Архітектори Ренесансу відродили античну систему ордерів. Видатними архітекторами доби Відродження були також уже відомі вам Рафаель Санті й Мікеланджело Буонарроті.

Архітектурні споруди продовжували прикрашати статуями і рельєфами, але одночасно популярнішою ставала кругла скульптура, яку однаково цікаво розглядати з усіх боків. Наприклад, твори Донателло і Мікеланджело Буонарроті.

Живопис в епоху Відродження також почав позбавлятися залежності від архітектури. Щоправда, численні видатні живописні твори цієї епохи виконані, все-таки на стінах церковних споруд. Це — фрески Джотто ді Бондоне в капелі дель Арена в Падуї, фрески Мазаччо в церкві Санта Марія дель Карміне у Флоренції, «Темна вечір» Леонардо да Вінчі в трапезній монастиря Санта Марія делле Граціє в Мілані й грандіозний фресковий цикл, який створив Мікеланджело Буонарроті

Відродження охоплює XIV—XVI ст. в Італії, XV—XVI ст. — в інших європейських країнах.



Орнамент і стілець епохи Відродження



**Мікеланджело. Каплиця Медічі
в церкві Сан Лоренцо. Флоренція**

**Собор Санта Марія дель Фіоре.
Архітектор Філіппо Брунеллескі. Флоренція**

Флорентійський архітектор Філіппо Брунеллескі створив символ міста — баню собору Санта Марія дель Фіоре. Майстер побудував її із цеглин, надавши їй незвичної витягнутої форми.

в Сикстинській капелі у Ватикані. Проте всі ці твори монументального живопису, виконані з використанням законів перспективи і світлотіні, не стільки декорували стіну, скільки намагалися відтворити реальне життя в усьому його розмаїтті та складності. Відроджується також станковий живопис, особливо популярним стає портретний жанр.

Мистецтво країн, що на північ від Італії, — Нідерландів, Німеччини, Франції — називають Північним Відродженням. Майстри Північного Відродження читали твори античних авторів, добре знали античну історію і філософію. Проте пам'яток античного мистецтва

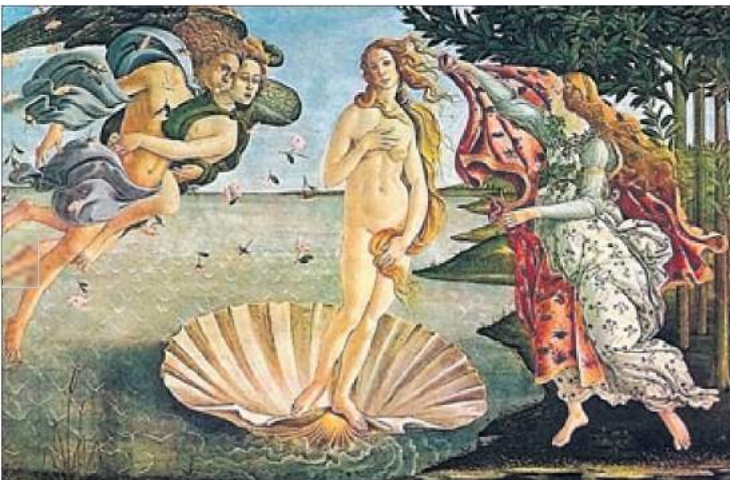

**Сандро Боттічеллі.
Народження Венери**

Бажанням митців
Ренесансу було від-
родження і відновлен-
ня античних ідеалів
у мистецтві, які вважа-
ли зразком. Художні
досягнення Середньо-
віччя, навпаки, відки-
далися як варварство.



Рафаель Санті. Мадонна зі щигликом



Леонардо да Вінчі. Дама з горностаєм

Станковими картинами є найвідоміші твори Сандро Боттічеллі, Леонардо да Вінчі, Рафаеля Санті й Тиціана Вечелліо.

вони ніколи не бачили (якщо не бували в Італії або Греції). До того ж вони інакше ставилися до готики — для них вона була не варварством, а прекрасною традицією і джерелом натхнення.

Північні майстри працювали в техніці олійного живопису на дереві. Секрет виготовлення олійних фарб протягом тривалого часу старанно оберігали винахідники олійного живопису — нідерландські майстри. Скульптура й архітектура Північної Європи тривалий час зберігали готичні риси.

У часи Середньовіччя і Відродження шляхетні родини, міста, ремісницькі цехи мали свої герби. Зображення на гербах були символічними, стилізованими, часто якусь деталь пов'язували з історією, фахом. У родинних гербах уписували вензели — шрифтові композиції початкових літер власних імен, пов'язаних між собою або перевитих у малюнок.



Середньовічні цехові герби міста Флоренція



Альбрехт Дюрер.
Автопортрет

Ян ван Ейк.
Мадонна канцлера Ролена

Монументальні розписи в північних країнах були непопулярні, бо холодний клімат руйнував фрески. Тому тут створювали вітарі — величезні композиції з багатьох картин на біблійні сюжети. Поширеним був і станковий живопис, особливо портретний жанр. Найвидатніші живописці Північного Відродження — нідерландці Ян ван Ейк (XV ст.) і Пітер Брейгель старший (XVI ст.), німець Альбрехт Дюрер (XVI ст.).

В Україні ренесансні риси можна помітити в архітектурі Острозького замку. Ренесансними є численні львівські пам'ятки: Успенська церква з каплицею Трьох святих та вежею Корнякта, будинок Корнякта і «Чорна кам'яниця» (див. с. 104) на площі Ринок та Монастир бернардинців. В українському мистецтві цього періоду розвинувся і скульптурний портрет, зокрема як надгробне зображення.

Цікавість до перспективи, до об'ємного зображення постатей і предметів помітна в іконах іконостасів церков П'ятницької, Успенської у Львові, Святодухівської в Рогатині.



Учнівська робота. Розробки гербів



Отже, майстри Відродження ставилися до мистецтва як до науки. Твори монументального живопису вони виконували з використанням законів перспективи і світлотіні. Відроджується станковий живопис. Митці Ренесансу відроджували античні ідеали в мистецтві, а художні досягнення Середньовіччя відкидалися як варварство.



1. Уважно розгляньте репродукції середньовічних і ренесансних творів, наведені в підручнику. Що відмінного між ними ви бачите?
2. Назвіть імена найвидатніших майстрів італійського і Північного Відродження. Які інші твори цих митців ви знаєте?



Розгляньте наведені в підручнику зразки. Спробуйте створити герб своєї родини. Зображення має бути лаконічним, символічним. Кожна деталь має символізувати якусь подію чи риси характеру, щось означати. Можна вписати в герб шрифтову композицію.



ЦІКАВО ЗНАТИ

Наука про герби називається геральдика. За часів Середньовіччя кожен дворянський рід і кожне місто мали свій герб. Перші родинні герби з'явилися в XI—XII ст. під час хрестових походів.

Для розпізнавання, реєстрації, систематизації існуючих гербів, а також для складання нових при дворах володарів існувала спеціальна посада — герольд, а з XIV ст. — заклади — герольдії. Вони розробляли складну систему геральдики з особливою термінологією і символікою кольорів та зображень на гербах.

Державна символіка більшості країн має глибоке історичне коріння. Символи української державності також походять із глибин минулого. Про українські князівські герби вперше згадується в літописах X ст. Князь Святослав Ігорович обрав своїм гербом тризуб III-подібної форми, відомий як знак Рюриковичів — династії, до якої належав Святослав.

Згодом цей знак карбувався на срібних монетах великого князя київського Володимира Святославовича. На них зображено з одного боку портрет володаря, а з другого — тризуб і напис «Володимир на столі (так у давнину називали князівський престол), а це його срібло». Зображення тризуба було також у гербі Анни, доньки князя Ярослава Мудрого, дружини французького короля Генріха I.

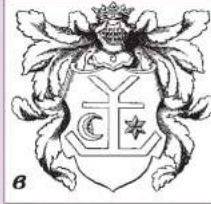
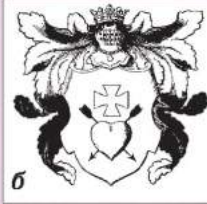
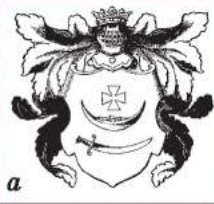
**Герби:**

a — гетьмана Петра Дорошенка; *б* — наказного гетьмана Павла Полуботка; *в* — гетьмана Івана Мазепи; *г* — міста Києва

Існує майже сорок версій, що пояснюють походження тризуба. Він може означати уособлення трьох природних стихій — повітря, води й землі. У ньому також можна вбачати дуже спрощене зображення сокола, що атакує. Та, безсумнівно, це символ влади.

Тризуб як символ князівської влади використовувався в Україні до XIV ст. Проте вже з XIII ст. він поступово витіснявся з ужитку. На західноукраїнських землях його замінив лев, що дереться на скелю. Середньовічним гербом Києва було зображення куші — лука зі стрілами в колі, пізніше — зображення архангела Михаїла. Із запровадженням козацького реєстрового війська в Україні з'являється нова гербова символіка — козак із самопалом. Це зображення широко використовувалося на печатках запорозьких козаків, у тому числі й під час укладання міжнародних угод.

У листопаді 1917 р. Центральна Рада проголосила Українську Народну Республіку. З усією гостротою постало питання про національний герб. Урешті символом молодій незалежній держави у 1918 р. став тризуб, що підкреслював зв'язок України і Київської Русі. Проект герба створив видатний український художник Василь Кричевський.

Глибоке історичне коріння має також поєднання жовтого та блакитного кольорів. Синій і жовтий переважали серед державних кольорів Київської Русі. Це кольорове поєднання широко використовувалося і в козацьку добу. «Ці кольори давали народові любов до природи, яку він бачив саме в жовтій і лазуровій окрасці, позлотистий степ, синє небо, синє море й ріки з жовтими очеретами і рудими скелями, сині гори», — писав відомий дослідник історії українського мистецтва Кость Широцький. І в березні 1918 р. Центральна Рада затвердила жовто-блакитний прапор символом Української Народної Республіки. У 1992 р. Верховна Рада України затвердила за синьо-жовтим двоколом статус офіційного прапора країни.



Фак: МИСТЕЦТВОЗНАВЕЦЬ



Одеський художній музей

Мистецтвознавець — це людина, яка розуміється на мистецтві. Усі ми, стикаючись із мистецтвом, певною мірою стаємо мистецтвознавецями. Адже якісь картини або скульптури нам подобаються, а якісь ні. Ми відвідуємо музеї і виставки, а під час екскурсій і подорожей бачимо численні архітектурні пам'ятки, які можуть нас вразити, а можуть залишити байдужими. А ще творчість того чи іншого художника може так зацікавити нас, що ми захочемо дізнатися ще й про його життя і почнемо шукати книжки про нього та його епоху.

І все-таки мистецтвознавець — професія, якої треба навчатися і якій можна присвятити все життя.

У мистецтвознавстві існують різні напрямки. Історія мистецтва вивчає художні пам'ятки минулого. Ця наука тісно пов'язана із все-світньою історією, історією релігії, археологією, а також із мистецтвом реставрації. Історики мистецтва пишуть захопливі книжки про художників минулих часів, знімають про них цікаві телепередачі.

Теорія мистецтва аналізує культурні надбання людства, пояснює шляхи і принципи їх розвитку, намагаючись проникнути в таємницю прекрасного. У чомусь ця наука наближається до філософії.

Сучасним, актуальним мистецтвом займається мистецтвознавча критика. Її завдання — стежити за тими художніми процесами, які відбуваються безпосередньо тепер, і розрізняти в них цікаві новації, шану до традиції і просто бездарність. Більшість мистецтвознавчих статей у газетах і журналах, а також репортажів з виставок належить до мистецтвознавчої критики.

З мистецтвознавством тісно пов'язана також музейна справа. Адже пам'ятки в музеях не лише зберігають. Їх реставрують і вивчають, роблячи іноді справді сенсаційні відкриття. Крім того, музейні скарби демонструють відвідувачам і розповідають про них під час екскурсій.

Мистецтвознавців часто запрошують консультантами під час створення театральних вистав або фільмів. Звичайно, якщо події відбуваються в епоху Середньовіччя, героїв навряд чи оселять в античних спорудах і одягнуть у барокові костюми. Але відмінність в архітектурі й одязі, наприклад X і XI ст., уже вимагає поради спеціалістів.

Нині мистецтвознавство викладається в багатьох навчальних закладах — від шкіл до університетів. Цей предмет дуже цікавий і здобуває дедалі більшу популярність.

Ансамбль Львівського братства. Братства — громадські організації, які створювалися в XVI—XVII ст. для захисту національно-культурних і релігійних прав українського населення, його просвітництва, навчання та об'єднання навколо української національної ідеї. Найстаршим з них є Львівське братство, яке виникло в 1580-х роках. До архітектурного ансамблю Львівського братства, що на вул. Руській, належать Успенська церква, дзвіниця — вежа Корнякта, каплиця Трьох святих і будинки, де містилися різні установи братства, серед яких були друкарня і школа. Успенська церква була побудована в 1591–1629 рр. за проектом архітекторів П. Римлянина, В. Капіноса та А. Прихильного. У 1572–1578 рр. було споруджено вежу Корнякта (архітектор П. Барбон). Свою назву вона отримала від імені багатого львів'янина Костянтина Корнякта, який фінансував її будівництво. Каплицю Трьох святих споруджено в 1578–1591 рр. (архітектор П. Красовський). Ансамбль Львівського братства — приклад гармонійного поєднання здобутків європейського Ренесансу та традицій українського церковного зодчества.



**Вежа Корнякта.
Львів**

Каплиця Камп'янів — видатний твір ренесансної архітектури і скульптури. Каплиця, прибудована до південно-західної стіни Кафедрального собору у Львові, належала багатій сім'ї Камп'янів. Її будівництво закінчили в 1619 р. Зведення каплиці приписують кращим ренесансним зодчим міста П. Римлянину та В. Капіносу. Головний фасад споруди відзначається рівноваженістю і чіткою ярусною побудовою, з рисами тосканського та доричного ордерів. Рельєфи на фасаді зображують сцени із життя Христа. Їхнім автором є талановитий львівський скульптор Я. Пфістер. Йому ж належить ряд скульптурних творів в інтер'єрі каплиці — Євангелісти, Отці церкви та ін.



**Каплиця Камп'янів.
Львів**

Каплиця Боїмів — розміщена біля львівського Кафедрального собору, неподалік від центральної площі Ринок, належала багатому купецькому роду, що займався сукнарством і торгівлею. Г. Боїм замовив каплицю як родову усипальню. Будівництво тривало протягом 1609–1611 рр., але оздоблення каплиці декоративним різьбленням і скульптурами тривало й пізніше. Автором каплиці Боїмів вважають А. Бемера. В оздобленні брав також участь Я. Пфістер — автор скульптурної групи «Пієта» («Оплакування Христа»), яка прикрашає надгробний пам'ятник родини Боїмів. Фасад та інтер'єр каплиці надзвичайно пишно прикрашено скульптурою: низькі декоративні рельєфи, барельєфи, горельєфи та кругла скульптура різних розмірів, сповнені неспокою, метушливого руху. Внутрішня поверхня невеликої бані каплиці поділена на 36 прямокутних сегментів у колах, у кожному з яких розміщено скульптурне погруддя — зображення Ісуса Христа, апостолів, святих. Зовні купол увінчують хрест і скульптурна фігура Спасителя. Каплиця Боїмів поєднує риси пізнього Ренесансу та раннього бароко.

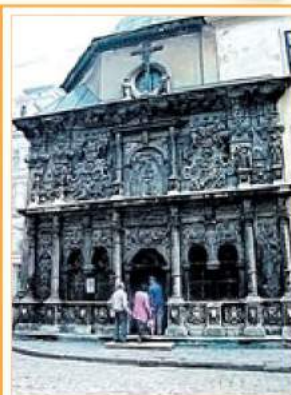

Каплиця Боїмів. Львів

16. БАРОКО. РОКОКО

Із часом на зміну світогляду епохи Відродження прийшли нові погляди. Світ і людину вже не вважали гармонійними. Природне середовище бачилося мінливим, його взаємовідносини з людиною вважали драматичними, складними. Ці погляди знайшли своє втілення в мистецтві **бароко** (від італійського *barocco* — вибагливий, примхливий). Батьківщиною нового напрямку в мистецтві була Італія.

Барокова архітектура відзначається просторим розмахом, зв'язком з навколишнім світом. Прикрашаючи нові собори і палаці, архітектори використовували криволінійні форми.

Бароко — час створення пишних соборів і церков, але не менш вражаючими є світські споруди того часу, передусім палаці. Придворне життя

Бароко — головний художній стиль XVII ст.



Орнамент і стілець епохи бароко



**Деталь архітектурного декору
епохи бароко — картуш**

Бароковій скульптурі притаманні складний, вибагливий силует і декоративна витонченість з намаганням відобразити їх у візерунках на одязі, деталях костюма, складних зачісках.



**Бюст короля Людовіка XIV. Італія
Скульптура Джованні Берніні.**

складалося з тривалих і складних церемоній, що нагадували розкішну виставу і потребували відповідних декорацій. Зали в палацах мали величезні розміри. Їхні стіни заповнювали численні дзеркала в позолочених рамах, і тому зали здавалися в кілька разів більшими. Часом сюжети картин натякали на різні епізоди з життя власника палацу і прославляли його. Одну зі стін займали вікна розміром від стелі і майже до підлоги, за якими відкривався вид на простору площу або парк (про барокові парки ми ще поговоримо). На стелі зазвичай малювали небо з фігурами античних богів — Аполлона-Сонця, Селени-Міся-



**Церква Св. Карла із чотирма фонтанами. Рим. Італія
Архітектор Франческо Бороміні.**

**Площа Св. Петра в Римі. Італія
Архітектор Джованні Лоренцо Берніні.**

Бароковим творам притаманні динаміка, емоційність, а також пишність і декоративність. Блискучим прикладом цього є колонида біля собору Св. Петра в Римі.



У станкових і декоративних творах живопису митці сміливо використовували діагональні композиції, контрасти кольорів, світла і тіні. На розміщених на стінах картинах завжди кілька метрів було зображено величезні постаті, що ілюстрували складний сюжет, а ще частіше — **алегорію**. Найвидатнішим художником бароко був фламандець Пітер Пауел Рубенс.

Пітер Пауел Рубенс. Алегорія Війни і Миру



ця, Аврори-Світання. Барокові інтер'єри захоплюють, але жити в них незатишно й незручно.

В Україні бароко набуло особливої популярності (рубрика «Цікаво знати», с. 104, 105). Перші українські барокові споруди з'явилися у Львові, тут було побудовано численні барокові костели. Ззовні та всередині барокові будівлі були пишно декоровані. Іконостаси в церквах також прикрашали різьбленням.

Одночасно у Франції виник новий мистецький стиль, який назвали **рококо** (від французького **рокайль** — візерунок у вигляді стилізованої дрібної мушлі).

Алегорія — втілення в конкретному художньому образі абстрактного поняття.

Рококо — стиль мистецтва, що виник у першій половині XVIII ст.



Церква Св. Фридолина. Інтер'єр. Бад Зекінген. Німеччина.
Архітектор Франц Йозеф Шпіглер.



Велика зала мисливського палацу в Ступиніджі.
Архітектор Філіппо Юварра.



Орнамент і стілець, виконані у стилі рококо



Жан Антуан Ватто. Пастушки

Риси, що стануть потім характерними для мистецтва рококо, з'являються у творчості цього художника. Найбільший успіх мали створені Ватто «Галантні свята» — сцени, героями яких були елегантні кавалери та кокетливі дами.

Мистецтво рококо передусім мало приносити радість і насолоду. Ознакою творів рококо є не пишність, як у добу бароко, а краса і зручність.



Палац Цвінгер. Дрезден. Німеччина.
Архітектор Маттеус Пеппельман.



Жан Оноре Фрагонар.
Щасливі можливості гойдалки. Фрагмент

Сюжетами для своїх картин художник обирав пасторалі, галантні свята, а також жанрові сцени, героями яких найчастіше були закохані. Його творам притаманні легковажність, грайливість.



Ансамбль у Сан-Сусі. Потсдам. Німеччина: а — чайний павільйон; б — інтер'єр Палаці та будинки цього періоду ззовні часто зберігали бароковий вигляд. Риси рококо можна бачити передусім в оформленні інтер'єрів, які декорувалися щедро, але не надмірно.

Найпопулярнішою темою живопису, графіки, скульптури стають *пасторалі* (тобто сцени з життя пастушків і пастушок). Крім того, ознайомлення європейців із культурою Далекого Сходу викликає інтерес до напівказкових, екзотичних «китайських» сюжетів (так звана «китайщина»). Живопис і скульптура рококо є надзвичайно вишуканими, декоративними, але не глибокими за змістом.

Затишок і комфорт відрізняють невеликі рокайльні салони від помпезних барокових залів. Вони призначені вже не для тривалих придворних церемоній, а для спілкування з друзями, маленьких концертів камерної (тобто кімнатної) музики і смакування нових для тих часів модних напоїв — чаю, кави й шоколаду.

Прикладами українського бароко з елементами рококо є Андріївська церква та Маріїнський палац у Києві.

Отже, *стиль бароко виник як мистецтво, яке відображало світ драматичним, складним, динамічним. Прикрашаючи нові собори і палаці, архітектори використовували криволінійні форми. На відміну від бароко, ознакою творів рококо є не пишність, а краса і зручність. Творам епохи рококо притаманні легковажність, грайливість. Живопис і скульптура рококо є вишуканими, декоративними, але не глибокими за змістом.*



Етьєн Моріс Фальконе. Амур
Риси рококо притаманні творчості скульптора

1. Уважно розгляньте репродукції барокових і рокайльних творів, наведені в підручнику. Що відмінного і що спільного між ними?
2. Який новий сюжет у живопису виник в епоху рококо?

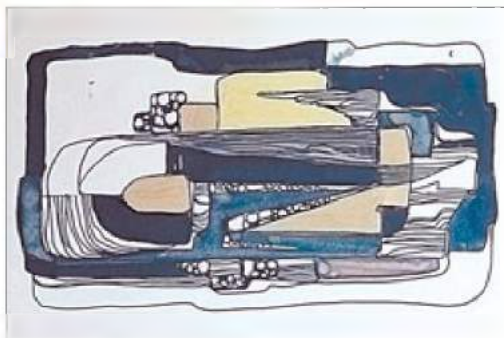

Учнівські роботи. Ескізи гобеленів

Прочитавши матеріал рубрики «Майстер-клас», створіть ескіз гобелена для своєї оселі. Якого формату він буде: видовженим, прямокутним чи квадратним? У яких кольорах вирішений, щоб гармоніювати з інтер'єром? Сюжетна чи абстрактна композиція вас приваблює? Що стане композиційним центром?

Разом з батьками спробуйте відтворити ескіз у гобелені. Якщо важко зробити справжній гобелен, можна зробити його імітацію. Для цього нитки відповідного кольору можна просто наклеїти на відповідні частини ескізу.

МАЙСТЕР-КЛАС

У палацах і замках стіни прикрашали гобеленами, або, за іншою назвою, шпалерами. Це були величезні ткані картини, створені за ескізами художників, чи копії картин. Пізніше гобеленовою тканиною оббивали м'які меблі, прикрашали наво-



Учнівська робота.
Зимовий пейзаж.
Гобелен. Т. Потоцька



Учнівська робота.
Алея. Гобелен.
Н. Пахомова



Учнівська робота.
Собачка. Імітація гобелена
(нитки, наклеєні на картон)



лочки для декоративних подушок, робили порт'єри. Свою назву цей вид декоративно-ужиткового мистецтва отримав у XVIII ст. від прізвища родини ткачів Гобеленів, які жили у Франції, поблизу Парижа, і тримали там фарбувальню для тканин і ткацьку майстерню. Король Людовік XIV згодом купив це виробництво, створивши на його основі «королівську гобеленівську мануфактуру». Через надзвичайну коштовність ці тканини майже ніколи не потрапляли в продаж, адже їх використовували на оздоблення королівських палаців або на королівські подарунки.

Техніка ручного ткання нескладна, але вимагає терпіння і художніх навичок. Від картини вона відрізняється лише технікою виконання. Замість різнокольорових фарб тут використовують різнокольорові нитки.

Для створення такої картини потрібно зробити детальний ескіз, так званий картон, а для копіювання картини — розумітися на рисунку, світлотіні, колориті не гірше за живописця.

Для створення невеличкого декоративного настінного панно треба на рамку натягнути нитки основи*. Верхній і нижній шари ниток стягнути в одній площині «кіскою» — стягнутими по дві нитками утку** горизонтальною смужкою.

Підготовлений малюнок слід підколоти знизу основи натягнутих ниток і повторювати різнокольоровими нитками відтінки, нанесені на картоні. Спосіб виконання нагадує плетіння звичайного тину з лози. Нитка утку проходить то над, то під нитками основи. Створювати абстрактні композиції можна і без картону, але колірну гаму таки доведеться ретельно продумати!

Етапи роботи над гобеленом



* *Нитки основи* — вертикально натягнуті нитки, поміж яких переплітають нитки, що відтворюють малюнок.

** *Нитки утку* — переплітаються горизонтально поміж нитками основи, утворюючи малюнок.



ЦІКАВО ЗНАТИ УКРАЇНСЬКЕ БАРОКО



Маринський палац у Києві.
Інтер'єр. Архітектори Бартоломео Франческо Растреллі, І. Мічурін



Олеський замок. Інтер'єр. XVI ст.
Львівська область

Українські барокові споруди з'являються у Львові. У XVII—XVIII ст. тут було побудовано численні барокові костели, у тому числі костел єзуїтів, костел домініканців, собор Св. Юра. У XVII ст. барокового вигляду набули відбудовані за наказом митрополита Петра Могили київські храми — Софійський собор, Успенський собор Києво-Печерської лаври, собор Михайлівського Золотоверхого монастиря. Яскравим прикладом українського бароко стала Спасо-Преображенська церква у с. Великі Сорочинці на Полтавщині. Серед світських барокових будівель слід відзначити браму Заборовського в Києві й ратушу в м. Бучач на Тернопільщині. Видатним архітектором українського бароко був І. Г. Григорович-Барський.

Зовні і всередині барокові будівлі були пишно декоровані. Іконостаси в церквах також прикрашали різьбленням, у якому переважали зображення маленьких ангелів і рослинні мотиви: квіти, виноградні грона, фрукти, листя.



Колегіум. Чернігів.
Кінець XVI ст.



Домініканський костел. Тернопіль. XVI ст.



Собор Різдва Богородиці. Козелець. XVIII ст.



Надгробок князя Костянтина Острозького з Успенського собору Києво-Печерської лаври

Святі Антоній і Феодосій Печерські. Ікона. Початок XVII ст.

Український бароковий живопис надзвичайно життєрадісний, оптимістичний, має яскраві національні риси. Навіть героїв Біблії часто зображують одягненими в характерні українські костюми. У ці часи поширився також портретний жанр. Український бароковий портрет — урочистий, декоративний, яскравий. Портретисти однаково захоплено намагаються відтворити і обличчя своїх моделей, і розкіш їхнього гаптованого одягу, коштовність прикрас, зброї.

Найвидатніший скульптор українського бароко — загадковий майстер Пінзель.

Доба бароко — це розквіт української графіки, найвизначнішими майстрами якої були І. Щирський, О. Тарасевич, Л. Тарасевич, Г. Левицький. Гравюри цього часу зазвичай виконували на міді. Барокові гравери широко використовували алєгорії, прикрашали свої твори пишним орнаментом.



Портрет лубенського полковника Григорія Гамалії. Кінець XVII ст.



Іконостас. XVIII ст. Спасо-Преображенська церква у с. Великі Сорочинці



Києво-Могилянська академія та її спудеї. І. Щирський

Петергоф — невелике місто, засноване в 1705 р. імператором Петром I неподалік від Санкт-Петербурга.

У 1710-х роках тут розпочалося будівництво резиденції імператора. Композиційним центром ансамблю став Великий палац. Пізніше цю споруду розібрали. У 1745–1755 рр. на її місці побудували новий палац за проектом Бартоломео Франческо Растреллі.

Шедеврами архітектури і декоративно-ужиткового мистецтва є парадні зали Великого палацу — Тронна зала, Дубовий кабінет Петра I, Китайські кабінети, Біла їдальня та ін. Декоративним підніжжям палацу є Великий грот з Великим каскадом навколо нього. У центрі басейну, який завершує Великий каскад, розмішено скульптурну групу «Самсон, що розриває пашу лева». Навколо палацу розмішені Верхній сад з п'ятьма фонтанами і Нижній парк з найбільшим у світі комплексом фонтанів. Нижній парк прикрашають палац «Марлі» і павільйон «Ермітаж». В ансамбль Петергофа входить також палац «Монплезір» — перша картинна галерея в Росії.



Великі фонтани («Чаші»).
1721–1725 рр. Н. Мікетті

Сан-Сусі — ансамбль у невеликому місті Потсдам (Німеччина). У XVIII ст. Сан-Сусі побудував прусський король Фрідріх II, який увійшов в історію як Фрідріх Великий. Він мріяв про власну резиденцію як про «будиночок винороба серед виноградників».

Назва Сан-Сусі означає «без турбот». Авторами потсдамського ансамблю є архітектори Г. В. фон Кнобельсдорф і Й. Буман. Будівництво було завершено в 1748 р. Від невеликого елегантного палацу в стилі рококо в парк ідуть тераси, на яких насправді росте виноград. Парк прикрашають численні фонтани, скульптури і споруди, серед них — чарівний Китайський чайний павільйон. Пізніше в Сан-Сусі було побудовано великий і розкішний Новий палац.



Сан-Сусі. Фасад палацу з боку парку

Собор Св. Юра у Львові. Цей величний греко-католицький (уніатський) собор у стилі пізнього бароко було закладено в 1744 р. за ініціативою митрополитів Афанасія Шептицького та його наступника Лева Шептицького. Автором проекту став Бернард Меретин. Спорудження собору було закінчено в 1762 р. Особливої виразності споруді надає пишний скульптурний декор. Оздоблювальними роботами керував С. Стажевський. Головний фасад прикрашають статуї святих Афанасія і Лева та фігура св. Юра (Георгія) на коні, автором яких є скульптор Пінзель. Серед живопису в інтер'єрі храму вирізняються роботи Ю. Радзивілівського, Л. Долинського та Ф. Смуглевича.



Собор Св. Юра. Львів

Андріївську церкву в Києві збудовано на тому місці, де, згідно з літописами, у 40-х роках нашої ери проповідував християнство апостол Андрій. Церкву було закладено в 1744 р. Автором проекту став архітектор Бартоломео Франческо Растреллі (1700–1771). Керував будівництвом московський архітектор І. Мічурін. У 1752 р. почалося внутрішнє оздоблення церкви. Разом з петербурзьким художником О. Антроповим та його помічниками в Андріївській церкві працювали й місцеві майстри. За легендою серед них були Г. Левицький та його син Д. Левицький. Уже в XIX ст. інтер'єр Андріївської церкви прикрасила картина «Проповідь Андрія Первозваного на березі Дніпра», автором якої є П. Борисполець, співучень Т. Шевченка. Андріївська церква є шедевром стилю бароко з елементами рококо. Це чи не найкращий храм Києва, один із символів нашої столиці.



Андріївська церква. Київ



Церква Марії Магдалини. Париж.
Архітектор П'єр Вільйон.

Класицистична архітектура була надзвичайно парадною та урочистою, але дещо суворою і холодною.



Казанський собор. 1801–1811. Санкт-Петербург. Архітектор А. Вороніхін.

17. КЛАСИЦИЗМ



Орнамент і стілець у стилі класицизму

Наприкінці XVIII ст. у західноєвропейському мистецтві починає складатися новий стиль, який назвали *класицизм* (від латинського *класикус* — зразковий). Як і митці періоду Відродження, діячі класицизму наслідували ідеали античності. Розкопки римських міст Помпеї і Геркуланум дали змогу дослідникам і художникам торкнутися справжньої античності, буквально — античної повсякденності, яка була назавжди зупинена виверженням Везувію і на тисячоліття похована під товстим шаром вулканічного попелу. Тому класицизм — це вже не мрія чи фантазія на теми Давньої Греції і Давнього Риму, як це досить часто відбувалося в епоху Відродження, а точне наслідування античних зразків. Утім замість копій виник абсолютно новий художній стиль.

Класицистичні споруди зазвичай прикрашали колонами, а також рельєфами і статуями на сюжети з давньогрецької чи давньоримської міфології та історії. Головне ж — ці будівлі мали чіткі математично розраховані пропорції. Райони навколо класицистичних споруд також починають перепланувати і перебудовувати. Абсолютно прямі нові вулиці й проспекти мають вести на велику площу, прямокутну або в крайньому разі колоподібну. Посередині такої площі зазвичай



Бранденбурзька брама. Берлін.
Архітектор К. Лангганс.



Тріумфальна арка на площі Зірки. Париж.
Архітектор Жан Шальєрен.

ставили пам'ятник, тріумфальну колону або тріумфальну арку на манер давньоримських споруд. Такий монумент було добре видно навіть з протилежного кінця найдовшої вулиці.

Живописці класицизму створювали картини на сюжети з античної міфології та історії. Наслідуючи давньогрецьких майстрів, скульптори відродили античний ідеал прекрасної, гармонійної людини, який втілили у своїх творах.



Адміралтейство. Санкт-Петербург. Архітектор А. Захаров.



Павільйонна зала Малого Ермітажу. Санкт-Петербург. Інтер'єр.

Численні шедеври архітектури класицизму можна побачити в Санкт-Петербурзі — тодішній столиці Російської імперії. Одним з них є Адміралтейство, архітектура якого гармонійно поєднується з декором — рельєфами і статуями.



А. Лосенко. Прощання Гектора з Андромахою



Жак Луї Давид. Андромаха тужить над тілом Гектора

Найвідомішим живописцем класицизму був Жак Луї Давид. Його картини на сюжети з давньогрецької і давньоримської історії були художнім відображенням подій Великої французької революції та часів правління Наполеона.



Антоніо Канова. Танцюристка

Найвидатніші скульптори класицизму — данець Бертель Торвальдсен та італієць Антоніо Канова.

Класицизм першої третини XIX ст. має назву *ампір*. Вона походить від слова *імперія*, оскільки ампір — мистецтво Франції часів імперії Наполеона. Зразком для митців у цей період стає мистецтво Римської імперії з його уславленням міцності та влади. Ампірні будівлі прикрашаються численними декоративними деталями з римською військовою емблематикою.

Класицизм вплинув і на українське мистецтво. Класицистичні будівлі з'являються в Україні з кінця XVIII ст. до середини XIX ст. Однією з них є головний («червоний»)



Палац Кирила Розумовського в Батурині

корпус університету в Києві. Він прикрашений колонами, які роблять його схожим на античний храм. Класицистичні принципи було вдало застосовано під час перебудови Полтави. Усім вимогам класицизму відповідали також вулиці Херсона, Миколаєва, Сімферополя, Одеси, що перетиналися виключно під прямим кутом, а площі утворювалися на визначених у проектах місцях.



1. Які ознаки стилю класицизму?
2. Що нового виникло в містобудуванні в епоху класицизму?

Спробуйте уявити себе художником епохи класицизму, для якого античне мистецтво було джерелом натхнення. За мотивами античного мистецтва (згадайте вивчене раніше) створіть ескіз вази або сервізу. Для цього намалюйте контури щонайменше трьох предметів: чайника, чашки та блюдця. Продумайте силуети цих предметів. Адже їх можна поєднати характерними контурами, вигинами ручок, можливо, ви захочете прикрасити їх скульптурними композиціями, декором, інкрустацією. Можливо, у своєму ескізі ви передбачите поєднання кількох різних матеріалів — дерева, металу, мармуру, каменю, скла, слонової кістки тощо. Частини проекту з різних матеріалів пофарбуйте в однаковий для одного й того самого матеріалу колір.



Проект розпису чайного сервізу



Проект розпису вази в античному стилі

ПРИГАДАЙМО!

Орнамент (лат. *ornamentum* — прикраса) — візерунок, побудований на ритмічному повторенні геометричних елементів або рослинних чи тваринних мотивів і призначений для прикрашання.

Мотив — частина орнаменту, його головний формуючий елемент.

За мотивами орнаменти поділяють на три групи: геометричні, рослинні, тваринні.

За композицією орнаменти поділяють на кілька видів: у смужці (фризи), у квадраті, у прямокутнику, у трикутнику, у колі (розети). Виходячи з того, яким чином створюють орнаменти, їх можна поділити на три типи:

- лінійні;
- сітчасті або рапортні;
- замкнені.



Орнаментальний мотив



Фриз

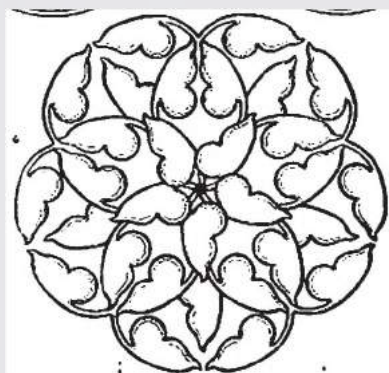

Розета — замкнений орнамент



Рапорт



Графська пристань — одна з найвідоміших архітектурних пам'яток Севастополя, своєрідна емблема міста. У назві «графська» збереглася пам'ять про графа М. І. Войновича, який командував чорноморською ескадрою у 1786–1790 рр. і був першим, хто користувався пристанню. У 1787 р., на честь візиту до Севастополя імператриці Катерини II, пристань отримала назву Катерининської, але севастопольці все одно продовжували (і продовжують) називати пристань Графською. У 1837–1846 рр. за рішенням М. П. Лазарева, командира Чорноморського флоту й портів, Графську пристань почали прикрашати. За проектом військового інженера Дж. Уптона з'явилися кам'яні сходи, два павільйони в стилі класицизму, колонада. Перед сходами поставили статуї двох мармурових левів, а в ніші павільйонів — мармурові статуї роботи італійського скульптора Ф. Пеллічіо. Вигляд Графської пристані величний, стриманий і шляхетний. Вона — головний парадний причал Севастополя.



Графська пристань. Севастополь



ЦІКАВО ЗНАТИ

Між двома «великими стилями» — класицизмом і модерном — у європейському мистецтві виникло кілька надзвичайно цікавих напрямів — романтизм, реалізм, імпресіонізм, постімпресіонізм. Романтизм вплинув на живопис, скульптуру, графіку, літературу, театр і музику, реалізм — на живопис, скульптуру, графіку, літературу і театр, імпресіонізм — на живопис, певною мірою на скульптуру, музику і літературу, постімпресіонізм — на живопис і графіку. Але жоден із цих напрямів не торкнувся архітектури, і тому вважати їх «великими стилями» не можна.

Романтизм певною мірою протистоїть класицизму. Цей напрям склався наприкінці XVIII ст. Митці-романтики відмовилися від античних зразків і античних сюжетів. На відміну від класицистів, які вважали головним у живописі малюнок, художники цього напрямку надали перевагу емоційно насиченому кольору.

Батьківщиною романтизму традиційно вважають Німеччину й Англію. Саме тут художники, письменники, поети вперше звернулися до нових сюжетів. Сильні, яскраві почуття, національна культура і фольклор, середньовічна історія, екзотичні далекі країни, величність і міць природи, усе незвичне, таємниче — ось що захоплювало їх, ось що зображували вони у своїх творах.

Найяскравішим німецьким романтиком був Каспар Давид Фрідріх, автор пейзажів, сповнених загадковості й суму. Один з улюблених сюжетів митця — споглядання героями величних явищ природи. Картини німецького майстра створюють відчуття безмежності та величі світу. Філіпп Отто Рунге та художники з угруповання «назарейців» (Фрідріх Йоганн Овербек, Франц Пфорт) намагалися у своїй творчості повернутися до традицій середньовічного й ренесансного мистецтва, з його простотою, чистотою та яскравістю почуттів. Найвідоміші англійські романтики: пейзажисти Вільям Тернер, Джон Констебл, художник і поет Вільям Блейк.

Романтичні теми приваблювали також іспанського художника і графіка Франсіско Гойю. В останній період життя він створював надзвичайно похмурі твори, схожі на жахливі сни. Значення багатьох його картин і гравюр досі залишається таємним.

Розквіт французького романтизму пов'язаний з іменами Теодора Жеріко та Ежена Делакруа. Їхні твори захоплювали сучасників незвичними сюжетами, складними характерами персонажів, яскравим колоритом, сміливими композиційними вирішеннями.



Ф. Овербек. Портрет художника Франца Пфорта



В. Блейк. Поклоніння волхвів



Оноре Дом'є. Гравці в шахи

життя. Утім найкращі реалістичні твори не лише фотографічно відтворюють ту чи іншу звичайну ситуацію, вони є справжніми «портретами» епохи. Події, зображувані художниками-реалістами, завжди набувають певної моральної оцінки.

Французький художник-реаліст Оноре Дом'є починав як графік, автор гострих політичних карикатур. Він був також прекрасним живописцем. Своїх персонажів Дом'є знаходив там, де класицист чи романтик не побачив би нічого для себе цікавого. Його картини — це літопис людського життя. Побутові сцени набувають значення історичних подій. Французький художник Жан Франсуа Мілле — автор багатьох картин, які зображують селянське життя.

Реалізм поширився в усіх країнах Європи. Великим українським художником-реалістом був Т. Шевченко. Працювали в цьому стилі також художники К. Трутовський, С. Васильківський, Ф. Красицький.

У Росії розквіт цього напрямку пов'язаний із творчістю В. Перова та діяльністю Товариства пересувних художніх виставок, яке утворилося у 1870 р. Членами Товариства були видатні російські художники І. Рєпін та В. Суриков, українські художники К. Костанді, М. Пимоненко та ін. Прихильником мистецтва «передвижників» був М. Мурашко, видатний художник і засновник приватної

художньої школи в Києві, яка проіснувала до 1901 р. Тут починали художню освіту багато видатних українських художників.

У 60-х роках XIX ст. у Франції зароджується новий напрям у мистецтві — *імпресіонізм* (від французького — *враження*).

Художники-імпресіоністи також зображували реальний світ, але вони бажали відтворити життя в його русі та мінливості, правдиво передати враження від кожної миті існування.



М. Пимоненко. Свати

Головною у творах імпресіоністів була краса кольору у взаємодії зі світлом, повітрям, вологою, а не будь-яке моралістичне чи символічне наповнення образу. Найзначніші постаті французького імпресіонізму: Едуард Мане, Клод Моне, Огюст Ренуар. Риси імпресіонізму є у творчості французького скульптора Огюста Родена, який намагався відтворити в деяких своїх скульптурних композиціях миттєвий рух.

Імпресіоністичний метод набув поширення в різних країнах Європи, а також в Америці. В Україні ним цікавився О. Мурашко.

Услід за імпресіонізмом у французькому живопису кінця XIX — початку XX ст. виникли течії, які дістали загальну назву *постімпресіонізму* (тобто після імпресіонізму).

Твори митців постімпресіонізму дуже різні, сповнені складних символічних образів і є надзвичайно декоративними. Найяскравіші постаті постімпресіонізму: Поль Сезанн, Вінсент ван Гог, Поль Гоген, Анрі де Тулуз-Лотрек.



Едуард Мане. Бар у Фолі-Бержер

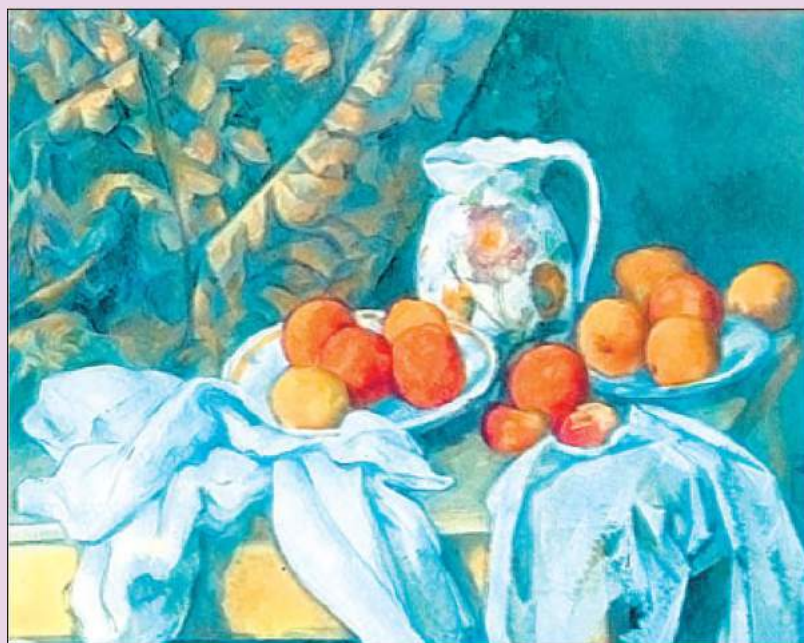

Поль Сезанн. Натюрморт із драпіюванням



Будинок на вул. Лютеранській. Київ.
Архітектор Е. Брадтман.



Особняк В. Рябушинського. Москва.
Інтер'єр (1900–1902). Архітектор Ф. Шехтель.

Модерн називають останнім «великим стилем». На відміну від еклектики, він мав відобразити духовну атмосферу свого часу.

18. МОДЕРН

Після часів класицизму певний час в усій Європі тривало активне будівництво, проте архітектори не шукали нових рішень, а використовували надбання минулих століть. Особливо це помітно в оздобленні фасадів будинків, де поєднано античні, барокові, класицистичні деталі. Ця мішанина, часто позбавлена смаку, повинна була створювати ефект пишності й заможності. Такий стиль архітектури другої половини XIX ст. дістав назву *еклектика* (від грецького — *вибирати, вибраний*).

І от нарешті в європейському та американському мистецтві склався новий великий стиль *модерн* (від французького *moderne* — *сучасний*).

В архітектурі модерну активно застосовували найновіші технічно-конструктивні засоби. Будинки доби модерну мали підкреслено індивідуальний вигляд, складну композицію. Виразними були інтер'єри у стилі модерн, для оформлення яких використовували дерево, метал, кольорове скло, розписи та ін.

Стиль модерн вплинув і на образотворче, і декоративно-ужиткове мистецтво. Химерні, казкові, символічні сюжети, вишукані рослинні мотиви стали тут його головними ознаками.



Орнамент і стілець у стилі модерн



Церква Ла Саграда Фамілія (Святого Сімейства) (1884–1926, недобудована). Фасад, інтер'єр. Архітектор Антоніо Гауді. Барселона. Іспанія
Зовнішній вигляд будівлі та її інтер'єр становили синтез мистецтв.

Серед найвідоміших художників модерну — Густав Клімт і Альфонс Муха. В їхніх творах поєднувалися декоративність і символічність, стеблини квітів і довге волосся героїнь вигиналися

Модерн — стиль, що склався наприкінці XIX — на початку XX ст. в європейському та американському мистецтві.



Г. Клімт. Портрет Елізабет Бахофен-Ехт. 1914



А. Муха. Літо. Декоративне панно із циклу «Пори року». 1896

Якщо Клімт створював переважно традиційні картини й настінні панно, то Альфонсу Мусі славу принесли передусім театральні афіші.



М. Врубель. Демон повержений. 1902

Однією з найвизначніших постатей модерну є Михайло Врубель. На відміну від художників-реалістів, він звертався у своїх картинах до напівказкових і релігійних сюжетів. Його картини сповнені гармонії та поетичності.

однаково складними лініями, кольори були умовні та яскраві. Утім найвидатніші художники модерну не лише охоче оформлювали книжки і театральні вистави, а й розробляли проекти одягу, прикрас, меблів. Митці модерну вважали, що навіть малюнок на коробці для цукерок має бути твором мистецтва.

Інші назви стилю модерн — арт нуво (нове мистецтво), юген стиль (молодий стиль), сецесія (вихід за межі).

Стиль модерн мав вплив на українське мистецтво — архітектуру, живопис,

графіку. Численні будівлі стилю модерн є в Києві, Львові, Харкові. Найвідоміший з українських архітекторів, який у своїй творчості звертався до стилю модерн, — це В. Городецький (див. с. 130). Найяскравіший український графік стилю модерн — Г. Нарбут.

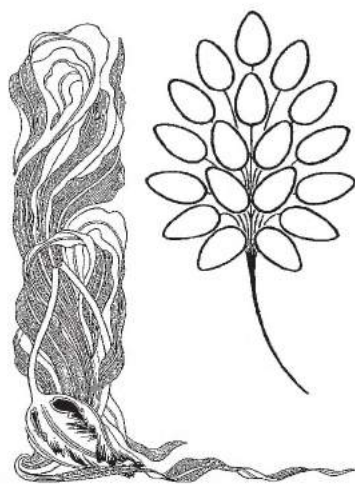

Рослинні стилізації в стилі модерн

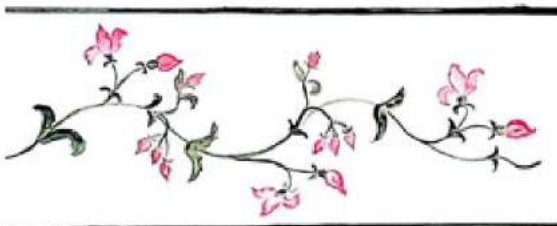

Учнівські роботи. Рослинні стилізації

Отже, в епоху модерну були дуже популярні рослинні мотиви, криволінійні контури. Будинки доби модерну мали підкреслено індивідуальний вигляд, складну композицію. Цей стиль виявився в усіх видах мистецтва, тому його вважають останнім із «великих стилів».



1. Що таке модерн? Які ще назви цього стилю ви знаєте?
2. Назвіть, кого з українських митців, які працювали в стилі модерн, ви знаєте.



Розгляньте приклади стилізації на цій сторінці. Спробуйте створити декоративну композицію з рослинними мотивами. Згадайте принципи стилізації рослинних форм. Продумайте побудову композиції.

ЕТАПИ РОБОТИ НАД РОСЛИННОЮ СТИЛІЗАЦІЄЮ

1. Оберіть формат: прямокутник, коло, півколо чи інше.
2. Згадайте правила стилізації рослинних форм, які ми вивчали в 6-му класі. Оберіть природний прототип, який ви збираєтеся стилізувати.
3. На аркуші паперу олівцем скомпонуйте зображення.
4. Оберіть техніку виконання.
5. Вирішіть, який колорит матиме ваша робота. Який настрій передасте?
6. На палітрі заздалегідь випробуйте колірні співвідношення й оберіть ті, які найліпше відповідають вашої задумі.
7. Насамкінець подивіться загалом на свою роботу, виправте помилки, зробіть уточнення. Визначте акценти.



ПРИГАДАЙМО!

ЯК ПРИРОДНІ ФОРМИ ПЕРЕВТІЛЮЮТЬСЯ В ОРНАМЕНТАЛЬНІ МОТИВИ

Спочатку виконують зарисовку з натури, максимально точно відтворюючи подібність і подробиці (етап «фотографування»). Далі — перевтілення — перехід від зарисовки до умовної форми. Треба ніби спростити, розкласти зображення на прості геометричні форми. Це другий етап — трансформація, стилізація мотиву. З однієї зарисовки можна створити різні орнаментальні мотиви.



Етапи стилізації дикої мальви

Споруди В. Городецького в Києві. У Києві є багато споруд архітектора В. Городецького (1863–1930). Найвідоміша з них — Будинок з химерами, збудований у 1902–1903 рр. на ділянці з дуже складним рельєфом. Його проект відзначався складністю і водночас блискучою віртуозністю. Найбільшу славу надали будинку його численні скульптурні прикраси на міфологічні та мисливські теми, виконані із цементу. Зображення морських міфічних чудовиськ, слонів, носорогів, антилоп, ящірок, жаб, морських дів верхи на рибах виконав міланський скульптор Еліа Саля за малюнками самого Городецького. Їхня екзотична тематика пов'язана із захопленнями архітектора — невтомного мандрівника, автора книжки «У джунглях Африки. Щоденник мисливця». Київ прикрашають також інші споруди за проектами В. Городецького — Миколаївський костел, Караїмська кенаса, Художньо-історичний музей (тепер — Національний художній музей України). Одну із центральних вулиць столиці названо на честь відомого архітектора і неподалік від неї встановлено пам'ятник автору Будинку з химерами.

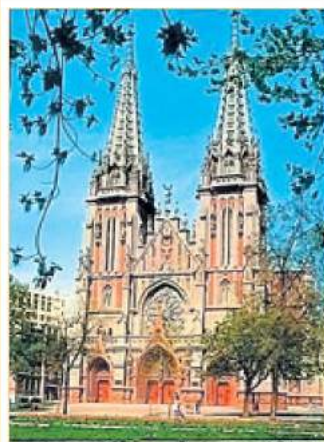

Костел Св. Миколая. Київ

19. ДЕКОРАТИВНО-УЖИТКОВЕ МИСТЕЦТВО ТА ЙОГО ХУДОЖНІ СТИЛІ. УРОК-ЕКСКУРСІЯ

Добре було б відвідати музей, де зберігаються пам'ятки декоративно-ужиткового мистецтва минулих століть. Там можна передивитися слайди або погортати альбоми на цю тему.

Ми вже говорили про те, що пам'ятки різних епох дуже відрізняються одна від одної. Споруди Стародавнього Єгипту нескладно відрізнити від античних храмів чи загадкових мегалітів. Художні стилі вплинули не тільки на архітектуру, а й на скульптуру і живопис. А чи змінювалося з плином часу декоративно-ужиткове мистецтво? Адже воно створює передусім корисні речі — посуд, щоб з нього їсти й пити, стілець, щоб на ньому сидіти, свічник, щоб освітлювати кімнату. Хіба в різні епохи люди по-різному їли чи пили? Звичайно, ні. Чому ж тоді змінювалася форма й декор їхніх повсякденних речей?

Річ у тому, що декоративно-ужиткове мистецтво — це не лише ремесло, а ще й мистецтво, отже, його твори — не лише побутові речі, а й художні пам'ятки. Тож вони мають бути не тільки корисними та зручними, а й красивими. Уявлення про красу змінювалися залежно від епохи, і досить часто одна й та сама річ (наприклад, готичний собор) викликала спочатку захоплення, потім — відразу,



Єгипетські прикраси



Золотий таріль. Єгипет.
XVIII ст. до н. е.

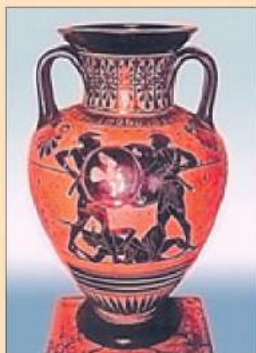

Амфора. Греція. VI ст. до н. е.



Срібні чаші. Рим. I ст. н. е.

згодом — байдужість і знову — захоплення.

Під час археологічних розкопок знайдено чимало декоративно-ужиткових пам'яток давніх часів. У давньоєгипетські гробниці клали все, що, як вважалося, могло знадобитися померлому в потойбічному житті, — інкрустовані колісниця та меблі, розкішні лампи з напівпрозорого алебастру й посуд із кольорового скла, навіть коробочки для косметичних засобів.

Давні греки виготовляли неперевершену кераміку найрізноманітнішої форми, яку розписували особливим блискучим чорним лаком, рецепт виготовлення якого залишається секретом і досі. У різні часи давньогрецьку кераміку розписували по-різному — простими геометричними візерунками, чорними посталями по червоному (кольору глини) тлу або, навпаки, вкривали чорним лаком тло, залишаючи незафарбованими червоні постаті, на яких потім тоненьким пензликом домальовували риси обличчя і складки одягу.

Візантійські твори також надзвичайно розкішні. Більшість візантійських пам'яток, що збереглися, — церковні речі. Хрести, великі важкі оправы для рукописних книг, посуд декорували в різних, іноді дуже складних ювелірних техніках, оздоблювали коштовним камінням та емаллю. При цьому для зображень застосовували ті самі канони, що й для мозаїк, фресок чи ікон.

Пам'ятки романської епохи вирізняються простими та стриманими формами. Романські майстри знали численні ювелірні техніки, хоч їхні твори не були такими довершеними, як візантійські. Проте західноєвропейські майстри володіли вражаючим мистецтвом художнього різьблення. Вони прикрашали свої роботи (наприклад, меблі) нескінченними візерунками із зображеннями переплетених фантастичних тварин з хижими паццями і довгими хвостами.

Готична стрілчаста арка виявилася дуже вдалим не лише архітектурним, а й суто декоративним елементом. Вона чудово прикрашала



Статуетка-релікварій св. Віри. X ст.



Емальована плита гробниці Готфрида Плантагенета. XII ст.

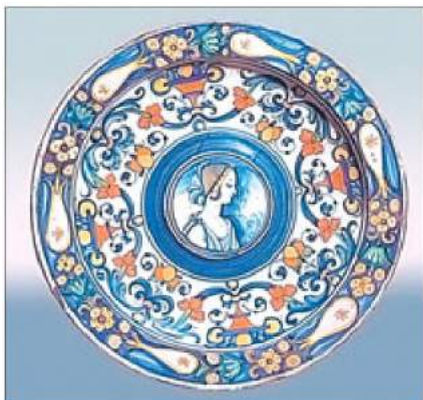

Блюдо. Італія. XV ст.

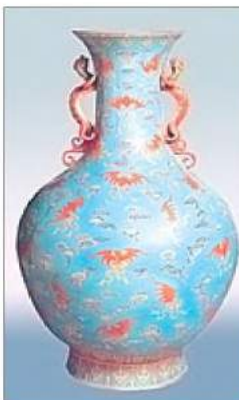

Ваза. Китай



Жбан. Англія. XVI ст.

меблі, релікварії (іноді релікваріям надавали вигляду зменшених готичних соборів із золота й коштовного каміння), а також килими-гобелени й мініатюри в рукописах. Готичним декоративно-ужитковим пам'яткам притаманна особлива стилістична єдність. Певною мірою змінилося також коло сюжетів, зображених на гобеленах або, наприклад, на маленьких рельєфах зі словової кістки, якими були оздоблені скриньки для коштовностей. Поряд з релігійними сценами почали з'являтися зображення епізодів з лицарських повістей про легендарного короля Артура або нещасних закоханих — Трістана та Ізольду.

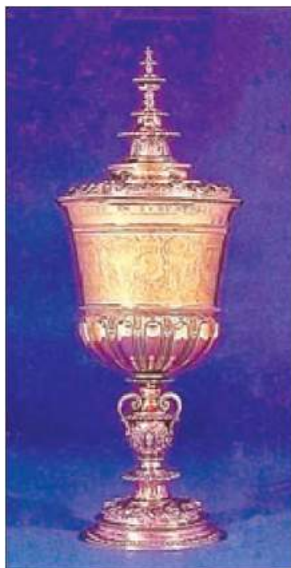

**Англійський кубок.
Лондон. XVI ст.**



Кубок з мушлею наутилуса. м. Утрехт. XVII ст.



Японська ваза

В епоху Відродження від стрілочастих арочок, звичайно, відмовилися. Замість них меблі стали прикрашати маленькими колонами якогось з античних ордерів. Характерним ренесансним виробом став керамічний посуд, укритий яскравим, блискучим різнокольоровим малюнком, — майоліка. А замість лицарських повістей художників почали надихати сюжети античних легенд і міфів. На декоративно-ужиткових виробах «оселилися» давньогрецькі і давньоримські боги та герої.

Стиль бароко, сама назва якого означає «вибагливий», «примхливий», не міг не вплинути на декоративно-ужиткове мистецтво. Відтоді всі його твори мали надзвичайно пишній і складний декор, у якому поєднувалися образи рослин і мушлі, птахи й інші тварини, товстенькі немовлята-путті й античні персонажі. Бароковий орнамент прикрашав церковні вівтарі й палацові меблі, рами картин і дзеркал, посуд і килими. Дуже популярними стали не просто античні сюжети, а складні алегорії, які ще потрібно було розшифрувати, зрозуміти та оцінити.

В епоху рококо барокова пишність здавалася вже надмірною. Меблі XVIII ст. вирізняються красою, елегантністю та зручністю. Гобелени й ширми, які набули в епоху рококо великої популярності, прикрашали пастораллями, сценами з театральних вистав або з життя. Навіть античні міфи перетворилися на щось подібне до веселих і жартівливих казок. У 1708 р. в німецькому містечку Мейсен було винайдено рецепт виготовлення порцеляни (китайці знали цей рецепт уже багато тисяч років, але приховували його). Дуже швидко порцеляна стала надзвичайно популярною в Європі. Порцеляновий посуд і особливо дрібна пластика стали найяскравішим втіленням стилю рококо. Найкращі порцелянові заводи були в Мейсені (Німеччина) та Севрі (Франція).

В епоху класицизму декоративно-ужиткове мистецтво наслідувало античні зразки. Меблі, посуд, свічники мали нагадувати пам'ятки, знайдені під час розкопок у Помпеях, Геркуланумі. На тогочасних творах мистецтва зображували епізоди з античної міфології та історії. Замість складних візерунків рококо запанувала простота і чистота ліній.

Протягом середини та другої половини XIX ст. у творах декоративно-ужиткового мистецтва або повторювалися досягнення попередніх епох, або змішувалися риси різних стилів. Відсутність нових



Вироби зі скла:

а — кубок «Крауштрунк». XV ст.

Німеччина;

б — «Кубок імперського орла». XVII ст.
Богемія



Мейсенська порцеляна. 1719 р.



Годинник епохи рококо. Париж



Велика мінтонська ваза. Франція.
1870 р.

ідей компенсувалася пишністю та розкішшю. Лише з початком модерну (кінець XIX — початок XX ст.) декоративно-ужиткове мистецтво набуло нового розквіту. Було розроблено характерну нову систему орнаменту з гнучких ліній. Улюбленими мотивами модерну стали зображення квітів з довгими стеблинами. Але набагато важливішим було бажання художників модерну поєднати творчість і промисловість. На їхню думку, красивим мало стати все — від коштовних прикрас до листівки та коробки для цукерок. З модерну розпочинається історія сучасного дизайну, про який ми поговоримо далі.

Отже, в усі епохи декоративно-ужиткове мистецтво «відгукувалося» на художні вимоги часу. Це стосується передусім «великих стилів» європейського мистецтва — романіки, готики, ренесансу, бароко, рококо, класицизму і модерну.



1. Як саме відрізняються пам'ятки декоративно-ужиткового мистецтва різних епох?
2. Назвіть риси відмінності творів романського стилю і модерну.



Церква із с. Кисоричі Рівненської області. XVIII ст. Музей у Пирогові

Вважається, що більшість типів українських дерев'яних церков склалася ще за часів Київської Русі, але найдавніші храми, які збереглися, датуються XV ст., а більшість — XVII—XVIII ст.

20. УКРАЇНСЬКА НАРОДНА АРХІТЕКТУРА

На попередніх уроках ми з'ясували, що палаци, храми, вежі є взірцями мистецтва архітектури. А от сільська хата чи приватний будинок у місті теж такий взірець? Не кожен. Такими взірцями є лише ті, які створені руками й талантом невідомих майстрів за багатомісячними архітектурними традиціями, що своїми коренями сягають сивої давнини.

Традиційна народна архітектура охоплює житлові, господарчі, виробничі й культові споруди, а також сільські поселення. До жит-

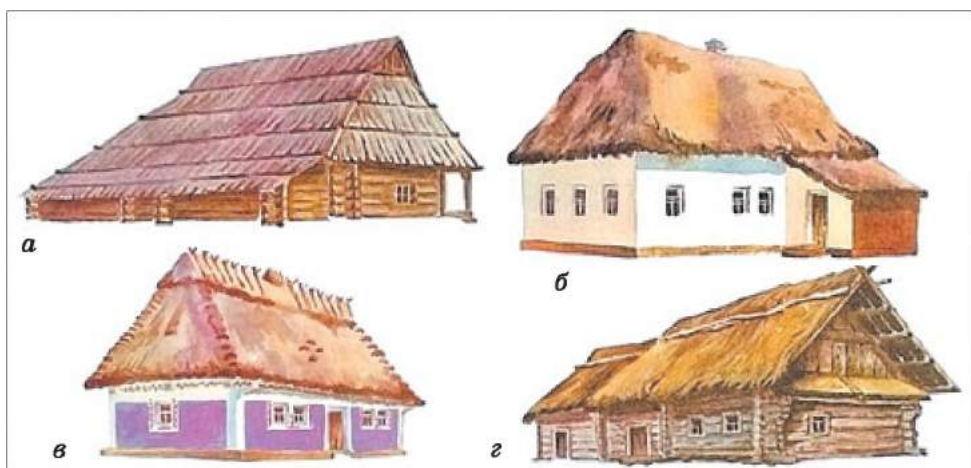

Традиційне українське житло:

а — Гуцульщина; б — Сумщина; в — Поділля; г — Полісся



лових споруд належать хати, колиби, курені, до господарчих — комори, погребі, клуні, будівлі для утримання худоби та птиці. Громадськими й виробничими спорудами є кузні, школи, сільські управи, гамазеї, корчми, вітряні та водяні млини, культовими — храми, дзвіниці, каплиці.

Для будівництва застосовували передусім дерево, глину, а також соломі й очерет, порівняно рідко — природний камінь.

Відмінність споруд різних регіонів дуже помітна. Наприклад, у Наддніпрянщині та на Півдні широкого вжитку набули підведення кольоровими глинами та декоративний багатокольоровий розпис стін. А для дерев'яних стін Полісся і Буковини застосовували художнє викладання, яке не потребувало якихось додаткових прикрас. На Правобережжі дах покривали переважно соломію, зв'язаною снопиками, на Лівобережжі — розстеленою соломію; у Карпатах і деяких районах Полісся покрівельним матеріалом було дерево — плахи, гонт тощо. Крім того, у регіонах, багатих на опади, наприклад у Карпатах, характерними є дуже високі дахи.

До скарбниці світової культури увійшли українські дерев'яні церкви. Їх архітектура надзвичайно різноманітна.



Святодухівська церква
(тризрубна). XVI ст. Рогатин
Івано-Франківської області



Інтер'єр хати в селі Петриківка

Стінопис використовувався і всередині житла (розписували насамперед піч, полиці, стіни), і зовні (розписували хати, клуні, ворота).

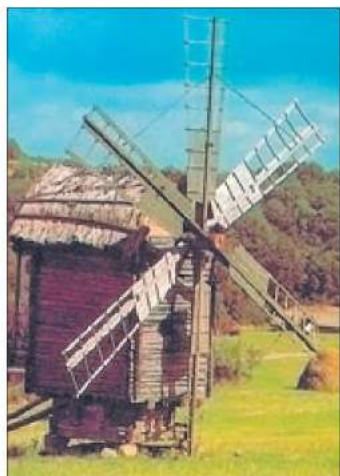

Вітряк. Музей у Пирогові

Вітряк міг мати чотири, шість або вісім крил, які надавали йому характерного вигляду.



Пам'ятки архітектури XVIII — початку XX ст. Закарпатської області (Закарпатський музей архітектури і побуту): а — хата; б — млин; в — інтер'єр хати

Зазвичай дерев'яні церкви — двозрубні, тобто складаються з головної (нави) і віттарної частин. Віттарна частина може мати різну форму — квадратну, трапецієподібну, гранчасту.

Будували також церкви-ротонди, які мали круглу або гранчасту форму. До них також прибудовували віттар і бабінець.

Церква могла мати завершення дахом наметового типу, так звані церкви хатнього типу. Але зазвичай на першому «верху» (система



Учнівська робота. Українське село



Учнівська робота. Плакат на тему охорони історичної спадщини та довкілля



покриття українських храмів, які мали чотирикутну форму) будували другий. Таких «верхів» могло бути чотири і навіть шість. Вони мали різну форму. При цьому внутрішній простір храму завжди був відкритий на всю висоту. Бані й дахи вкривали гонтом. За тими самими принципами будували й великі дерев'яні собори, що мали дев'ять або навіть тринадцять бань. Храми прикрашали розписами і дерев'яним різьбленням.

Вигляд села залежав від багатьох чинників — географічних, економічних, історичних. Двори могли розміщуватися поблизу один одного або на значній відстані, навколо майдану або озера, уздовж дороги або річки.

З господарчих будівель дуже виразний вигляд мали млини. Водяні млини з'явилися дещо раніше і тривалий час були популярнішими. Крім гребельних млинів, будували ще й наплавні, які розміщували на човнах (баржах), що могли рухатися вздовж річки. Вітряні млини, або вітряки, також були кількох типів: могла обертатися вся споруда (стовповий вітряк) або лише її дах з крилами (шатровий вітряк).

Отже, залежно від характеру життєдіяльності селян, а також від природних, історичних, соціальних та інших чинників, у кожному історико-етнографічному регіоні України сформувалися й набули поширення відповідні типи споруд, які характеризуються спільністю архітектурно-будівельних традицій.



1. Які типи споруд народної архітектури ви можете назвати?
2. Які чинники впливають на архітектурно-будівельні особливості споруд?
3. Які історичні місця у вашому населеному пункті заслуговують на ретельне збереження для нащадків? Чому?



1. Створіть композицію на тему «Українське село» (техніка — за вибором). Скористайтеся знаннями, отриманими під час уроку, та ілюстраціями до цього розділу.
2. Намалюйте плакат, який закликає до збереження культурної спадщини. Виготовте листівку, присвячену історичній пам'ятці у вашому місті, містечку, селі. Для створення плаката чи листівки треба обрати багато зображень, але характерних для розкриття теми (наприклад, бані церкви, виразний силует вітряка і т. ін.). Плакат може бути кольоровий, дво- або одноколірний. Шрифтова композиція повинна чітко прочитуватись. Оскільки збереження культурної спадщини часто пов'язане зі збереженням довкілля, то і в плакаті можна поєднати ці теми.



ЦІКАВО ЗНАТИ

Сенс роботи ЮНЕСКО — зберегти всю спадщину світових культур, захистити тендітну рівновагу природних ландшафтів.

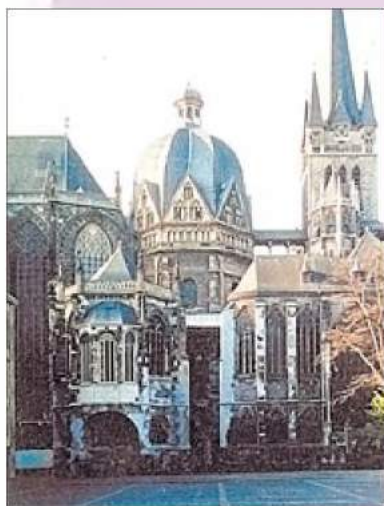

Ахенський кафедральний собор. Німеччина

ЮНЕСКО — Організація Об'єднаних Націй з питань освіти, науки і культури — прийняла в 1972 р. Конвенцію про охорону культурної і природної спадщини людства. Головна мета цієї конвенції, членами якої стали 136 держав, серед яких і Україна, — контроль за збереженням пам'яток культури і природних ландшафтів, які настільки цінні, що мають охоронятися зусиллями всього людства. Підписавши цю конвенцію, держава зобов'язується захищати пам'ятки світового значення, що містяться на її території. Серед видатних шедеврів людства, що потрапили під захист ЮНЕСКО, вже відомий Стоунхендж у Великій Британії; Ахенський кафедральний собор, палац і парк Сан-Сусі в Німеччині; Шартрський собор у Франції; старе місто в Берні у Швейцарії; печера Альтаміра в Іспанії; міста Венеція і Флоренція, історичний центр

Рима в Італії; афінський Акрополь у Греції; місто Стамбул у Туреччині; Московський кремль у Росії; Велика китайська стіна; Тадж-Махал в Індії; руїни Персеполіса в Ірані; старе місто в Дамаску в Сирії; старе місто і міські мури Єрусалима в Ізраїлі; місто інків Мачу-Пікчу в Перу та ін.

До Списку всесвітньої спадщини ЮНЕСКО входять і українські культурні скарби — Софія Київська і Києво-Печерська лавра (з 1990 р.) та історичний центр Львова (з 1998 р.).

Львівський історичний центр — це ансамблі Кафедрального собору, Успенської церкви, вежа Корнякта, «Чорна кам'яниця», каплиці Трьох святих, Боїмів, Камп'янів та ін.

Заснована в 1051 р. (ще за життя Ярослава Мудрого) печерна обитель у Києві стала колискою східнослов'янської культури. Нижня лавра — найдавніша частина Києво-Печерського національного заповідника. Складна система підземних переходів вела до Дальніх печер. В архітектурний ансамбль увійшли вежа, Троїцька церква, церкви Іоакима і Ганни, Різдва Богородиці, Успенський собор, Трапезна церква.



Фах: ФОТОХУДОЖНИК

Фотографія виникла майже 170 років тому. У 1839 р. в Парижі на об'єднаному засіданні Академії мистецтв і Академії наук Л. Ж. М. Дагер офіційно представив новий спосіб фіксації зображень. За ім'ям винахідника цей спосіб почали називати дагеротипією. На звичайний художній папір наносили світлочутливий шар і друкували на ньому зображення. Спочатку це була надзвичайно дорога і трудомістка забавка для диваків і фанатиків. Тільки у 20-х роках ХХ ст. дагеротипія стала більш-менш поширеною.

Хто були перші фотографи? Звичайно, художники. Будь-хто з фотографів скаже вам, що закони композиції, освітленості, колориту до них винайшли художники і нехтувати ними не потрібно. Людина, яка знає ці закони, історію мистецтва, набагато краще «будує» зображення. Крім того, фотограф має знати і технічну складову цього виду мистецтва: оптику, фототехніку, лабораторну техніку, експонетрію (вимірювання і визначення потрібної кількості світла).

З розвитком фототехніки способи виготовлення фотографій удосконалювались і ставали дедалі більше доступними для широкого загалу. І вже здавалося, що фотографія — це не мистецтво, а таке собі пересічне заняття. Значення фотографії применшувалося.

Проте фотографія — не просте натискання на кнопку для отримання портрета, пейзажу чи натюрморту.

Фотохудожник має зображуваний об'єкт цюнайменше обрати. І хто знає, скільки часу й зусиль йому доведеться витратити на те, щоб піймати якесь незвичне освітлення, настрої, звільнити кадр від зайвини, розкрити внутрішній зміст речей і моделей чи природи.

Фотохудожник у змозі створити алегорію, фотофантазію, навіть абстракцію. Він може створити драматичні й реалістичні сюжети. Може вихопити з плинності часу неповторні миттєвості. На рівні з усіма іншими митцями фотохудожник робить свій повноцінний внесок у творення прекрасного навколо нас.



Фотохудожник.
В. Лецинський. Ноктюрн



РОЗДІЛ 2. ДИЗАЙН

ТЕМА 1. СПІЛЬНІ ПРИНЦИПИ АРХІТЕКТУРИ І ДИЗАЙНУ

21. ДИЗАЙН

Дизайн — це вид діяльності, пов'язаний з проектуванням предметного світу. Це мистецтво робити повсякденні речі красивими й одночасно зручними для користування. Замість терміна «дизайн» часто вживають «художнє конструювання», «технічна естетика».

Фахівець із дизайну (дизайнер) робить зразки раціональної побудови предметного середовища, вивчає естетичні властивості промислових виробів тощо.



Дизайнер має добре знати якості та можливості матеріалу, у якому буде втілюватися його задум, але сам він не бере участі безпосередньо у виробництві. За проектом дизайнера створюється не один, а величезна кількість предметів, у кожному з яких поєднані краса, зручність і практичність.

Історія дизайну розпочинається наприкінці XIX ст. Мабуть, це вже викликало у вас запитання: а чому так? Хіба краса і зручність — не та мета, до якої прагнули майстри всіх часів? Хіба давньоєгипетські меблі або порцеляна в стилі рококо не є красивими і зручними одночасно?

Використання новітніх матеріалів у дизайнерських розробках меблів





Дизайн промислових виробів

Майстри минулих століть працювали над виготовленням тієї чи іншої речі від початку й до кінця, від першого задуму до передання її для користування замовникові. Якщо йшлося, наприклад, про якусь прикрасу, то майстер мав сам її придумати, а потім за допомогою відповідних технік обробити золото чи срібло, оздобити його коштовним камінням або емаллю тощо. Іноді прикраси або сукні створювали за малюнками відомих художників, але це були винятки. І, звичайно, кожну таку річ виготовляли в єдиному екземплярі, тому вона була унікальною, на відміну від промислової партії товарів.

Існують різні види дизайну: *графічно-рекламний* (пакування, фірмові стилі, листівки, плакати і т. ін.); *промисловий*, який безпосередньо залежить від галузі промисловості, матеріалів і призначення; *одягу і взуття, предметів побуту* тощо.

Щодо історії дизайну як самостійного виду мистецтва існують кілька версій.

За першою версією дизайн започатковано в кінці XIX ст. в Англії рухом за зв'язки мистецтва і ремесел, який очолював Вільям Морріс. На межі XIX—XX ст. він позначився на художній культурі США, Фінляндії і Швеції.



Промислові варіанти дизайнерських проєктів світильників і комп'ютерних «мишей»

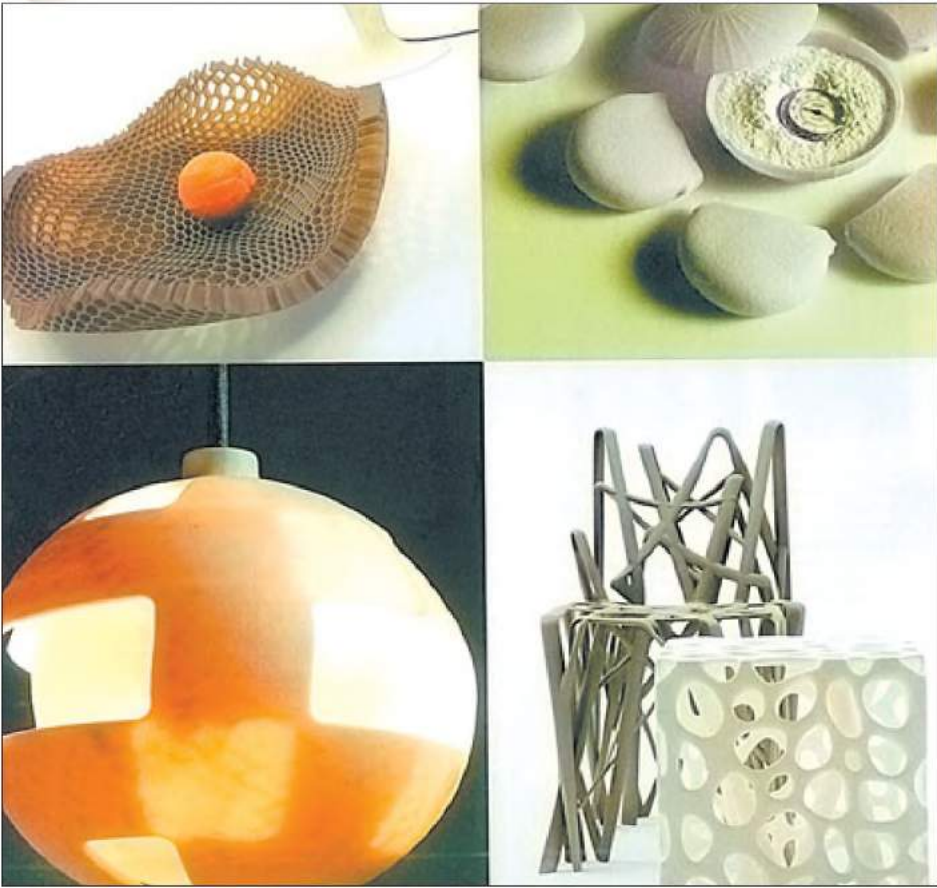

Комп'ютерна технологія «швидке моделювання»

Саме тоді було сформульовано положення і творчі принципи дизайну, що вплинули на школи й напрямки наступних років.

Друга версія твердить про те, що дизайн виник на початку ХХ ст., коли художники почали дбати про зовнішній вигляд не тільки прикрас, меблів чи посуду, а й електротехнічних приладів, радіоапаратури, автомобілів.

Згідно з третьою версією історія дизайну розпочинається з 1920-х років, коли в багатьох країнах світу відкрилися спеціальні навчальні заклади, які готували художників-майстрів вищої кваліфікації для промисловості. В основі викладання був синтез усіх предметно-просторових мистецтв.

Художники-дизайнери, як і архітектори, у своїй роботі використовують формулу античного вченого Вітрувія: «Користь, міцність, краса». Дизайн має бути привабливий: негарні речі не обирають серед



інших подібних. Дизайн має бути корисний (функціональний), такий, що виявляє основні функції предмета. Дизайн має враховувати вимоги до міцності предмета.

Сучасний дизайн дуже тісно пов'язаний із промисловістю, новими технологіями. Зазвичай дизайнери розробляють зовнішній вигляд великих партій товарів або, як у випадку з дизайном інтер'єрів, обирають з великої різноманітності вироблених промисловим способом і розтиражованих окремих предметів, речей, оздоблювальних матеріалів такі, за допомогою яких можна створити єдиний художній образ помешкання. У будь-якому разі поняття «дизайн» і «промисловість» дуже тісно пов'язані.

Отже, художники-дизайнери, як і архітектори, у своїй роботі використовують формулу античного вченого Вітрувія: «Користь, міцність, краса». Дизайн — це вид діяльності, пов'язаний з проектуванням предметного світу. Дизайнери створюють проект промислової партії товарів, на відміну від митців декоративно-ужиткового мистецтва.



1. Якими основними критеріями керуються дизайнери у своїй роботі?
2. Які види дизайну ви можете назвати?

Створіть проект офісного набору на свій стіл: підставку для ручок та олівців, гумки, лінійки та іншого канцелярського приладдя; підставку для паперу та книжок; підставку для дисків і касет. Для цього можна використати готові коробочки від промислових товарів. Склеєні між собою і різні за висотою, вони самі по собі створюють об'ємну композицію. Продумайте, як можна оформити поверхню: обклеїти кольоровим папером або оздобити за допомогою різних прийомів фарбування, що імітують різні матеріали.

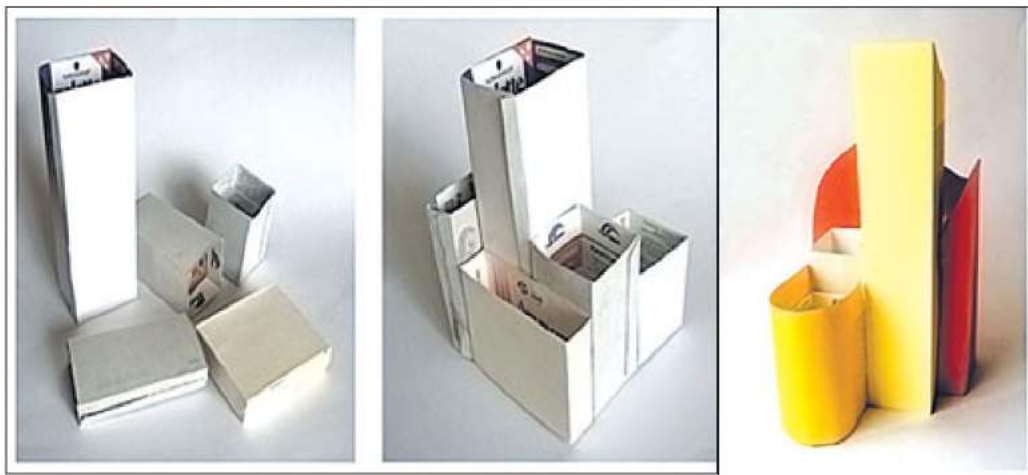

Офісний набір. Перший і другий етапи роботи

МАЙСТЕР-КЛАС

ЕТАПИ СТВОРЕННЯ
ХУДОЖНІХ ФАКТУР

Щоб створити фактуру, яка імітує певну поверхню, треба підготувати папір, пензлі, фарби, губку тощо.

Спочатку нанесіть колір основи (головний колір) пензлем. Потім грубою губкою, вмоченою у фарби, створіть фактурні відбитки. Після висихання першого шару фактури його можна доповнити іншими гармонійними відбитками.



Етапи роботи. Нанесення розводів за допомогою губки

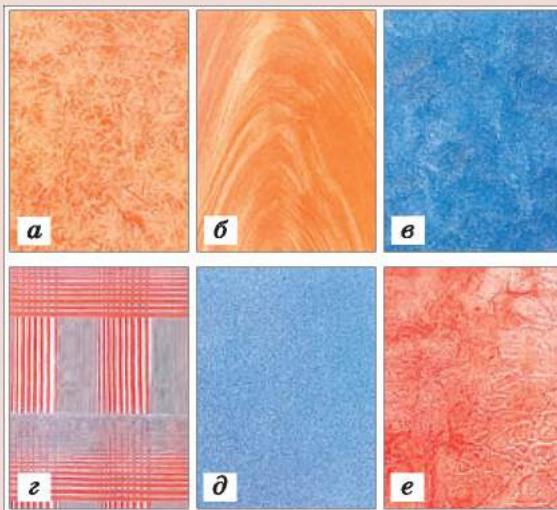

Створення різних ефектів за допомогою фарбування:

а — ефект розводів; *б* — імітація дерева;
в — ефект серпанку; *г* — ефект клітинки;
д — крапкування; *е* — ефект старих стін



Фах: ХУДОЖНИК-ДИЗАЙНЕР



**Застосування технології
«швидке моделювання»**

Якщо художники були завжди, то дизайнери стали потрібні лише після виникнення масового промислового виробництва. Мета роботи художника-дизайнера — художнє оформлення виробів, майбутніх товарів, які будуть тиражуватися — виготовлятися у великій кількості. Якщо йдеться про дизайн інтер'єру чи ландшафтний дизайн, то тут дизайнер стає, швидше, архітектором-дизайнером. Адже, проєктуючи інтер'єри чи відкритий простір, він мусить вирішити проблеми, які належать до компетенції архітектора. Дизайн інтер'єру має враховувати архітектурні й конструктивні особливості будівлі.

Праця дизайнера більше подібна до праці художника у графічному дизайні.

На відміну від праці художників, які вкладають усі зусилля в те, щоб створити свою роботу неповторною, дизайнер свідомо намагається зробити свій витвір таким, щоб його було зручно повторювати багато разів. Адже в цьому разі створюється малюнок, декор, який буде тиражуватися на листівках, плакатах, афішах. Дизайнери-графіки створюють логотипи, фірмові стилі, емблеми.

Деяко схожою з працею книжкового графіка є праця дизайнера в журналах і газетах. Проте її результати будуть добрими, якщо з номера в номер зберігатиметься певний стиль. Тобто видання щоразу легко впізнаватиметься серед багатьох інших.

Дизайнери оформлюють телеєфір, веб-сайти. Створюючи зовнішній вигляд реклами, вони вигадують образ для товару, який допоможе краще його продавати. Розробляють різні типи пакування, які презентують товар у привабливішому вигляді. Дизайнери проєктують також і зовнішній вигляд самих товарів. Такий дизайнер-проєктувальник має бути трішечки конструктором, розуміти креслення, знати характерні особливості матеріалів, навіть найсучасніших. Проте вироби, створені власноруч, хоч трішечки, але відрізняються один від одного. І цим вони здобули право бути творами мистецтва. Твором дизайнера є не сам виріб, а його проєкт. Гарний, неповторний дизайн-проєкт — ось що очікують отримати від дизайнера.

22. ЛАНДШАФТНИЙ ДИЗАЙН. САДОВО-ПАРКОВЕ МИСТЕЦТВО

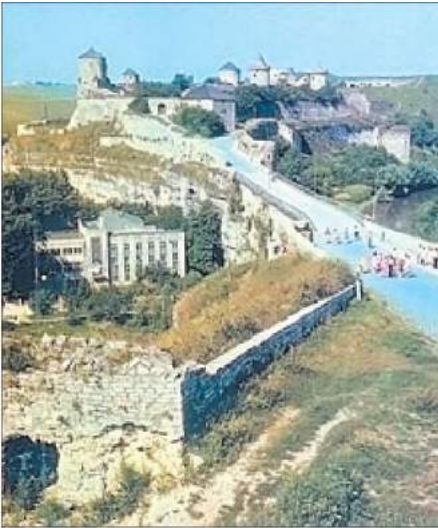

Замок. Кам'янець-Подільський.
Сучасний вигляд

Засновуючи нове місто, наші предки звертали увагу не лише на наявність необхідних для життя умов — води, родючої землі або на можливість захищатися від ворогів. Як це не дивно, навіть у ті далекі часи значну увагу приділяли мальовничості місцевості. Численні легенди й перекази про заснування міст розповідають про неймовірну красу озер, річок чи морської бухти, що вразили людей, які вирішили оселитися саме тут.

Усі старовинні українські міста побудовано в надзвичайно мальовничих місцях. Гармонійне поєднання з навколишнім ландшафтом є характерною особливістю вітчизняного містобудування ще із часів Київської Русі.

Протягом століть міста зростали, але рівновага між архітектурою і природою все одно не порушувалася аж до XIX ст. З того часу природу до міста потрібно було «запрошувати», а потім — охороняти й підтримувати. Адже сади, парки і сквери — це не лише мальовничі краєвиди і навіть не просто місце відпочинку. Це справжні «легені міста», без яких воно просто не може існувати. А вирішує ці проблеми *садово-паркове мистецтво*, або, як зараз кажуть, *ландшафтний дизайн*.

Здається, усе зрозуміло: дерев, кущів і квітів має бути якнайбільше. Але тут виникають свої труднощі. Наприклад, якщо місто дуже старе і зберегло цілну середньовічну забудову, знайти в його центральній



Одеський замок. Львівська область.
Сучасний вигляд



**Національний ботанічний сад
ім. М. М. Гришка НАН України. Київ**



Дендропарк «Софіївка». Умань. Архітектори Людвіг Метцель, кріпак Заремба

Цей славетний парк створено наприкінці XVIII ст. за наказом Фелікса Потоцького як подарунок його майбутній дружині, прекрасній Софії Вітт. Керував роботами Людвіг Метцель.

частині місце для парку виявляється справою дуже непростю. Добре, якщо серед давньої забудови трапляються старовинні сквери або навіть невеликі парки, які також є пам'ятками архітектури. Проте найчастіше архітекторам доводиться вибирати між унікальною пам'яткою архітектури й необхідним для життя острівцем зелені.

Якщо місто сплановано добре, то воно мусить мати так зване зелене кільце. Його утворюють парки і сквери, що переходять одне в одного. Чудово, якщо вони розміщені понад берегом річки чи озера або навіть штучної водойми. Парки можуть бути *загальноміськими* (звичайними) і *спеціалізованими*, як, наприклад, зоологічний, ботанічний, меморіальний.

За межею міста також має бути велика зелена зона. У зелену зону містяни навідується досить часто, але все-таки рідше, ніж у міські парки, зазвичай — у вихідні або святкові дні. А ще тут розміщують санаторії, будинки відпочинку й пансіонати. Зелена зона охоплює лісопарки, лугопарки, гідропарки, справжні лісові зони, втручання архітекторів до яких є мінімальним, а також заміські парки — етнографічні (Музей народної архітектури та побуту України в Пирогові поблизу Києва) або історичні.

В Україні є чимало дивовижної краси парків. Найвідоміший з них — «Софіївка»



Алупкинський парк. Крим



Учнівські роботи.
Приклади емблем



Ландшафтний дизайн присадибної ділянки

в м. Умань. Парк прикрашають численні ставки й водоспади, павільйони й статуї, він захоплює в усі пори року. Не менш відомими є парк «Олександрія» в м. Біла Церква і Алупкинський парк біля палацу Воронцова в Криму.

Але й не в таких грандіозних масштабах, як міські парки чи дендропарки, є потреба в ландшафтному дизайні. Прикрасити прибудинкову чи дачну ділянку або клумбу перед багатоквартирним будинком — це завдання для ландшафтного дизайнера. І починається вирішення цього завдання, як і в інших випадках в архітектурі й дизайні, з розробки плану. Ділянку (реальну чи уявну) треба розбити на різні зони: ігрову, для відпочинку, клумбу, альпійську гірку, сад чи озерце. І якщо ви любите експериментувати, то цілком можете створити такий дизайн своїми руками.

Отже, *природа має стати однією з найважливіших складових сучасної архітектури. Адже зелені зони не лише прикрашають місто, а й забезпечують його нормальну життєдіяльність і здоров'я його мешканців. А вирішує ці проблеми садово-паркове мистецтво, або ландшафтний дизайн.*



1. Чому зелені зони необхідні для сучасних міст?
2. У чому відмінність між загальноміським і спеціалізованим парком? Наведіть приклади таких парків.



1. Намалуйте пейзаж з уяви. У своєму пейзажі спробуйте передати гармонію архітектури та природи.
2. Створіть емблему для організації охорони природи. Вона має бути лаконічною, відтворювати художні образи, які асоціюються в нас із природою. Для цього згадайте, як робиться стилізація природних форм.

Павловськ — невелике місто з палацово-парковим ансамблем на південь від Санкт-Петербурга (Росія). Павловськ виник у 1777 р. як садиба великого князя Павла Петровича (потім — імператора Павла I), сина імператриці Катерини II. У 1782–1786 рр. архітектор Чарльз Камерон побудував тут великий палац у стилі класицизму й розпланував навколо пейзажний (нерегулярний) парк. Палац вирізняється ясністю архітектурного образу й вишуканістю стриманого декору. Парк прикрашено численними спорудами малих архітектурних форм — містками через річку Слав'янку, павільйонами (Храм дружби), статуями.



Павловськ. Вид на Павловський палац

«Олександрія» — прекрасний ландшафтний парк у м. Біла Церква. Він виник наприкінці XVIII ст. У 1775 р. Білу Церкву було передано в «довічне володіння» коронному гетьману Польщі графу Ф.-К. Браницькому, дружиною якого була Олександра Енгельгардт, племінниця відомого князя Г. Потьомкіна. Вона й стала засновницею парку, названого на її честь. Творцями «Олександрії» є італійський архітектор Д. Ботані та садівник А. Станге родом зі Львова, а також А. Енс, який присвятив «Олександрії» понад 50 років свого життя (з 1815 р.). В «Олександрії» збереглися дуби віком 200–300 років, його прикрашають мальовничі галявини, алеї і стави. У природний ландшафт гармонійно вписуються споруди з поетичними назвами — колонада «Луна», «Колона Смутку», «Руїни», Турецький будиночок, Китайський місток.



Кругла альтанка на Горіховій галявині



ЕТАПИ РОБОТИ НАД МАКЕТОМ ПАРКУ

1. Об'єднавшись у невеликі групи, створіть план, а потім за ним — макет парку, у якому спробуйте передбачити зони відпочинку, ігрові майданчики, атракціони, доріжки, газони й клумби, торговельні майданчики для морозива тощо.
2. Особливе місце відведіть для дитячого майданчика. Для цього можна використати природний матеріал — насіння рослин, засушені рослини, дрібні гілочки. Продумайте вхід до парку.
3. Як основу для закріплення «дерев» на поверхні макета можна використати грудочки пластиліну чи солоного тіста. Це зручно ще й тому, що в разі невдалого розміщення дерев у вашій ландшафтній композиції ви матимете змогу пересунути їх на інше місце й тим самим поліпшити загальне враження.

Цю роботу можна поділити на 2 уроки.



Макет парку, етапи виконання



Останній етап роботи зі створення макета парку. Вигляд згори

4. Закінчіть виконання макета і створіть дитячий майданчик. Він складатиметься з багатьох різних елементів. Обговоріть гуртом, які складові обов'язково мають бути в ньому з урахуванням потреб дітей і їхніх батьків. Домовтеся між собою у класі, хто який елемент буде проектувати.
5. На наступному етапі спробуйте скласти з паперу невеличкі об'ємні форми, які б імітували різні складові (гірку, гойдалку, пісочницю, лавочку, гімнастичну стінку).
6. Розмістіть деталі на проекті майданчика, дивлячись на нього ніби з висоти пташиного польоту так, щоб різні елементи не заважали один одному.
7. Потрібно добре поміркувати, які вимоги до безпеки життєдіяльності на ньому варто врахувати.
8. Можливо, ви захочете доповнити ваш парк ще й іншими малими архітектурними формами. Де і як ви їх розмістите? Поясніть чому.



Вигляд макета парку з дитячим майданчиком. Різні ракурси



ЦІКАВО ЗНАТИ

Історія парків розпочинається в Китаї. Споглядання краси природи, відчуття ритму зміни пір року завжди посідали важливе й почесне місце в китайській культурі — і в релігії, і в філософії, і в мистецтві. У XII ст. до природних гір і водоспадів додалися штучні ландшафтні сади. Вони були обнесені стіною і відтворювали чудовий куточок природи, що містив усе необхідне — гори, води, дерева і мох, гармонійно поєднані між собою. Квітів у китайських ландшафтних садах не було. Такий сад призначався для повільних прогулянок і складання віршів.



**Китайський сад.
Галерея для споглядання**

Традицію ландшафтних садів продовжили японські майстри. Японські сади за розмірами були ще менші, їх можна було лише споглядати, немов своєрідну об'ємну картину. Такий сад був символічним — гори в ньому позначали каменями, озера і водоспади — піском, могутні старі дерева — невеликими кущами й карликовими деревцями.

У Західній Європі цікавість до ландшафтної архітектури з'явилася в епоху бароко. Почалося все з Італії, де невеликі замські палаці-вілли стали оточувати парками. Парки прикрашали водоспадами, фонтанами, статуями і гротами — маленькими штучними печерами, у яких часто також ставили статую.



Японський сад

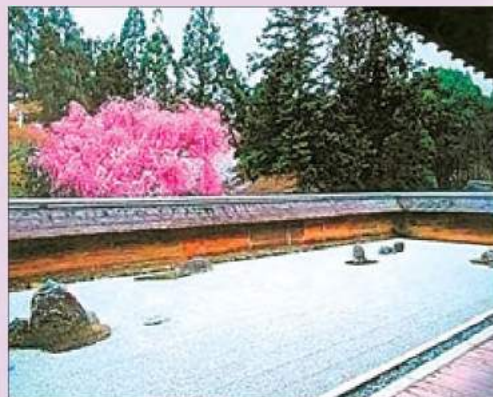

Сад каменів. Японія



Найвідоміший парк епохи бароко створили у Франції, у невеликому містечку Версаль, поблизу Парижа, де король Людовік XIV побудував свою нову резиденцію — розкішний палац, оточений величезним парком. Творцями Версалья стали архітектори Луї Лево і Жюль Ардуен-Мансар, декоратор садів Андре Ленотр і художник Шарль Лебрен. Особливістю Версалья є геометрично правильне планування. Цей славетний парк був побудований за точним розрахунком, якому підпорядковано все — напрямок і довжина алей, дерева чи кущі, підстрижені у вигляді стінок, розмір і форма клумб, розміщення фонтанів і скульптур. Версаль став шедевром *регулярного*, або *французького*, *парку*, тобто такого, структура якого є суворо розпланованою: алей прямі, клумби, дерева й кущі мають вигляд геометричних фігур, «вузли» загальної композиції акцентовано статуями, фонтанами, павільйонами.



Мармуровий Трианон і клумби. Версаль. Франція. Архітектори Жюль Ардуен-Мансар та ін.

Проте поступово регулярні, точно розраховані парки втратили свою популярність: вони стали здаватися нецікавими, занадто одноманітними й одночасно занадто помпезними. У них зручно було проводити придворні церемонії, але не хотілося гуляти і мріяти. Так виник *англійський (нерегулярний) парк*. Він спланований у вигляді природного гаю, лісу. Найкрасивіші краєвиди в ньому можуть акцентуватися за допомогою малих архітектурних форм (альтанок, статуй, штучних руїн тощо). Звичайно, їх також створювали художники і садівники, але тепер вони намагалися відтворити нібито дику, недоторкану природу. На тому місці, з якого відкривався особливо красивий краєвид, будували невелику альтанку, яка гармонійно вписувалася в пейзаж. Однією з найпопулярніших прикрас англійського парку стали руїни. Звичайно, вони були не справжніми, а штучними, їх проектували спеціально. Руїни могли зображувати залишки античного храму — кілька колон і рельєфів, напівприхованих рослинами. Та ще краще в англійському парку виглядали готичні руїни — напівзруйнована капличка або башта. Чудовим прикладом нерегулярного парку є Павловськ неподалік від Санкт-Петербурга в Росії.



Гайд-парк. Лондон

23. МАЛІ АРХІТЕКТУРНІ ФОРМИ

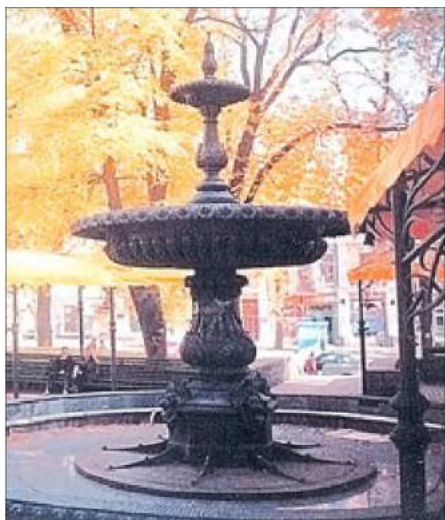

Фонтан. Київ

Щодня, йдучи до школи, ви, мабуть, і не помічаєте безлічі архітектурних дрібниць, що прикрашають і роблять зручним наше життя. А якщо бути спостережливим, то можна побачити і вазон із квітами біля входу до будинку, клумби і газони, відділені від тротуарів огорожею, і лавки, що стоять уздовж вулиць і бульварів, на зупинках транспорту, і фонтани на площах, у парках, у затишних куточках міста чи селища і багато іншого. Ці невеликі споруди й називають *архітектурою малих форм*.

Малі архітектурні форми прикрашають довкілля, створюють затишок, ними облаштовують місця для відпочинку або спорту. *Фонтани* зазвичай

будують у парках, скверах, на площах, тобто в тих місцях, де люди відпочивають.

Лавки також є малою архітектурною формою. Їх устанавлюють у таких місцях, де приємно посидіти і де вони не заважають руху інших людей. Вони бувають дерев'яні, з натурального або штучного каменю, кованого або литого заліза, але найкращою є комбінація з холодних каменю чи металу й теплого дерева.

Поруч із лавками часто встановлюють *вазони*, зазвичай там, де немає землі, — на заасфальтованих і внутрішніх подвір'ях, терасах. Вони ніби поєднують людину з природою там, де для цього немає інших умов.

Вхід до скверу, на ігровий майданчик або терасу іноді оформлюють *арками*, які виготовляють з металу, дерева, каменю. Дуже стильно виглядає арка з виткими рослинами. Вона виконує функцію парадного входу до зони відпочинку.

Кілька арок, що повторюються і з'єднані між собою, утворюють *перголу*. Правильно розміщена, вона пов'язує між собою різні зони саду, створює додатковий прихисток від палючих сонячних променів. Повита плющем або виноградом, вона ніби пропонує поспілкуватися з природою.

Трельяжі — сітчасті конструкції з дерев'яних рейок чи металевих прутів, які утворюють малюнок з ромбів, оздоблені виткими рослинами. Їх встановлюють уздовж доріжок або ігрових майданчиків, щоб створити прихисток від вітру і сонця.

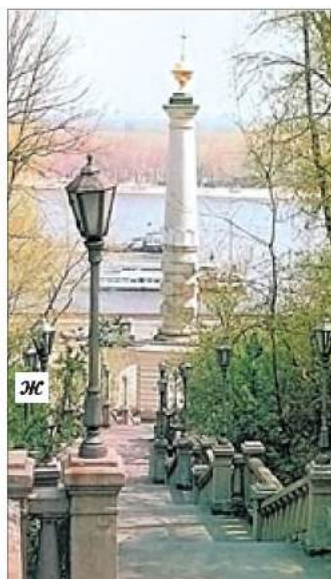
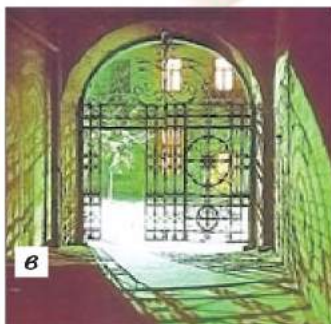

Архітектура малих форм:

а — павільйон зупинки міського транспорту; б — вазон і фрагмент огорожі; в — арка з декоративними ґратами; г — арка в парку селища Берегове, Крим; д — лавка; е — фрагмент огорожі з вазами для квітів на узбережжі моря; є — кіоск для продажу преси; ж — сходи до пам'ятника Магдебурзькому праву в Києві; з — ліхтар



Малі архітектурні форми: а — бювет; б — дитячий майданчик

Огорожі — ажурні конструкції з дерева чи металу. Вони відокремлюють, наприклад, тротуари від проїжджої частини дороги, газони від спортивних майданчиків і т. ін.

Альтанки (бесідки) споруджують для відпочинку на свіжому повітрі в будь-яку погоду. Зазвичай їх ставлять у таких місцях, звідки відкривається гарний краєвид. Усередині альтанок часто встановлюють лавки для сидіння, а за наявності вільного місця — і невеликий стіл.

Дитячі та спортивні майданчики також є архітектурою малих форм. Турніки, шведські стінки, гойдалки, гірки, лабіринти, інші ігрові споруди потребують планування, художньо-творчого задуму. Часто таким спорудам надають рис казкових персонажів, дивовижних тварин, космічних кораблів.

Ліхтарі та інші освітлювальні прилади також прикрашають наше довкілля. Ліхтарі можуть стати композиційним центром круглої клумби. Іноді



Учнівські роботи із зображенням малих архітектурних форм

їх прикрашають кошиками з квітами, вуличними годинниками. Деякі ліхтарі мають вигляд творів мистецтва, адже їх ковалі зробили вручну з кованого заліза!

Садово-паркова скульптура сама по собі не є твором архітектури, це зрозуміло. Але розмістити її в середовищі так, щоб нею можна було помилуватися, спланувати простір навколо неї — це робота архітектора. Це, до речі, стосується і монументів на площах міст і селищ.

Отже, тепер ми знаємо, що не тільки величні й грандіозні архітектурні споруди, які нас оточують, можна вважати творами архітектури. Маленькі й незначні за розмірами архітектурні деталі не менш важливі для створення гармонійного й досконалого середовища, у якому ми живемо.



Проект садово-паркової скульптури «Козеріг».
Архітектор А. Серов.
Скульптор Овсяннікова



1. Які споруди називають архітектурою малих форм?
2. Яку роль відіграють малі архітектурні форми, крім безпосереднього функціонального призначення?



1. Намалуйте ескіз кованих ґрат. Симетричну чи асиметричну композицію ви обрали б? Як ви розмістили б композиційний центр? Які мотиви обрали б для оформлення кованої огорожі ботанічного саду, чим різнитиметься огорожа для зоопарку?
2. Спробуйте створити пейзажну композицію з використанням силуетів малих архітектурних форм. Зверніть увагу на те, щоб контур був виразний, а зображуваний вами архітектурний елемент чи рослину було легко впізнати.



Учнівські роботи. Ґрати

ЕТАПИ РОБОТИ НАД ВЕСНЯНИМ МІСЬКИМ ПЕЙЗАЖЕМ

1. Спочатку скомпонуйте зображення олівцем на аркуші.
2. По-мокрому нанесіть фарби на задній план пейзажу.
3. Дайте фарбам підсохнути.
4. Додаючи інші відтінки, по-сухому поступово напишіть дерева і куші, траву і лавки.
5. На передньому плані, використовуючи білила, деталізуйте обрані вами об'єкти: фонтан, ліхтарі, лавки.
6. Деталі прорисуйте тоненьким пензликом.



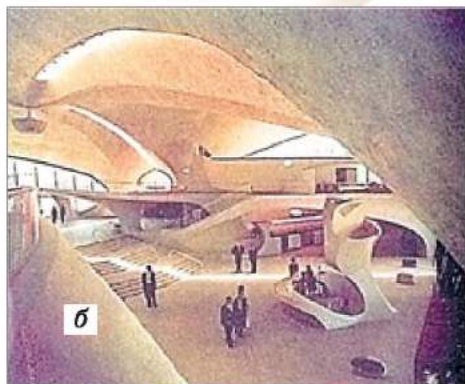

Аеровокзал компанії TWA. Архітектор Еро Саарінен. 1960–1962 рр. Нью-Йорк:
а — екстер'єр; б — інтер'єр

24. БІОНІЧНИЙ СТИЛЬ В АРХІТЕКТУРІ Й ДИЗАЙНІ

Пам'ятаєте, у 5-му класі ми з вами дізналися, що таке дизайн? Слово *дизайн* з англійської перекладається як *проект, малюнок*. Завдання дизайнера — спроектувати, створити привабливий зовнішній вигляд предмета, але щоб при цьому він не втратив своєї зручності, практичності. Проте сенс існування всіх видів мистецтв,

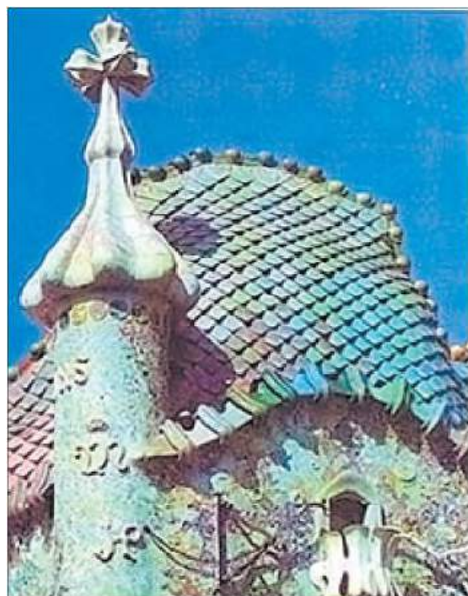

Архітектурні фрагменти будинку Каса Батло. Барселона. Іспанія.
Архітектор А. Гауді



Меблі в біонічному стилі.
Розробник уподібнив їх до грибів

у тому числі й архітектури та дизайну, — це втілення почуттів. Хоча і архітектура, і дизайн не вільні види мистецтва, оскільки пов'язані з вирішенням практичних завдань. Архітектура, зокрема, дуже залежна від міцності матеріалу, з якого споруджуються будинки, можливостей конструкції, особливостей ґрунту, на якому вони розміщуються. Так само і дизайн залежить від матеріалів. Проте, з іншого боку, нам завжди хочеться жити в привабливому помешканні.



Декоративний світильник



Будинок-дерево.
Архітектор Тойо Іто. Японія

У цих прикладах митці використали як прототип своїх творів кронисте дерево.

З глибокої давнини люди весь час перебувають у пошуку найкрасивішого й найзручнішого житла у світі. Нам відомі стилі минулого, у яких митці втілювали своє уявлення про красу, — романський, готика, ренесанс, бароко, рококо, класицизм, модерн... Якою ж буде архітектура в майбутньому?

Багато сучасних споруд, речей за формою нагадують збільшені в багато разів мушлі або шапинки грибів. Що це — випадковість чи свідоме наслідування природних форм? Якщо придивитися уважніше до мушлі, її будова здається набагато досконалішою, витонченішою. Як ви вважаєте, чи перевершив хтось у своїх творах винайдене природою? У чому причина досконалості її форм? А чи може людина взагалі досягнути майстерності великого митця — Живой Природи?



Сіднейська опера. Австралія.
Архітектор Йорг Уотсон



**Рукомийник. Горщик для квітів.
Макет альтанки**

Ці предмети об'єднує те, що всі вони подібні до мушлі. Автори робіт уміло використали її різні особливості для різних цілей.



Хмарочос ELA.
Тель-Авів. Ізраїль.
Архітектор Шін Такематсу



Проект будинку-кипариса в Шанхаї.
Архітектори: Е. Сілая,
М. Сервер, Х. Проз

Науку про використання в техніці, у будівництві й архітектурі знань про форми, принципи будови та функціонування об'єктів живої природи називають **біонікою** (від грецького *βίον* — той, хто живе). У природі все побудовано дивовижно раціонально й мудро. Конструкції, створені живою природою, надзвичайно міцні, економічні та гармонійні. Це помітили люди вже давно й відтоді намагалися використати в архітектурі й техніці. Згадайте літальний апарат з крилами, як у птаха, який намагався побудувати Леонардо да Вінчі. Це і є прикладом втілення біонічного стилю у творчості людини. Усім відома баня як конструктивний елемент будівлі. У природі ми знаходимо аналогії: шкаралупа яєць, панцир черепахи, гладка мушля, колона в храмі та стовбур дерева, який потроху звужується догори. Біоніка підтверджує, що більшість людських винаходів уже «запатентовано» природою.

Нині ми є свідками виникнення нового процесу в архітектурі — використання на практиці природних форм. **Архітектурна біоніка** — наука творча, вона досліджує можливі поєднання природних форм і тих науково-технічних засобів, які є в розпорядженні архітекторів. У природі форма об'єктів і матеріал, з якого вони складаються, нерозривно пов'язані. Це не просто механічне поєднання різних матеріалів, а єдина система, що працює солідарно. Природа і людина будують за тими самими законами, використовуючи принципи економії матеріалу, енергії та забезпечення надійності. До речі, ці природні «винаходи» застосовують і дизайнери у своїх розробках. Загалом у роботі дизайнера й архітектора є багато спільного. Вони обидва створюють реальний предметний світ для існування людини.

Нині застосовують багато сучасних матеріалів. З їх використанням створюють нові стильові особливості в зовнішньому вигляді інтер'єрів та екстер'єрів. Такий новітній стиль ще називають **хай-тек** (Hi-Tech — високі технології).

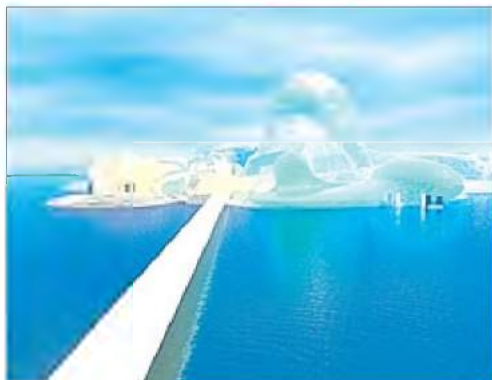

Проект міста майбутнього. Архітектори С. Расторгуєв, М. Кудряшов. Росія

Поштовх до пошуків нових форм, до створення споруд у біонічному стилі дали архітектурні шедеври Антоніо Гауді: парк Гуеля, будинки Каса Батло, Каса Міла. Такого світ ще не бачив! У наш час споруди в біонічному стилі де-не-де з'являються в різних країнах світу. Це будинки в Шанхаї, будівля Сіднейської опери в Австралії.

Можливо, саме за біонікою майбутнє? Можливо, ми стаємо свідками народження нового великого стилю? Адже кількість людей на планеті невпинно зростає. Архітектори і дизайнери змушені шукати нові способи вирішення задач. Наприклад, вигадуючи міста, які б плавали у відкритому океані, використовують принципи функціонування одноклітинних бактерій. Таке місто, оточене з усіх боків захисним прошарком, весь час перебуває в русі, ніби його форми перетікають одна в одну. Принципи будови бджолиних стільників і термітників намагаються застосувати в будівництві багатоквартирних будинків. А що вже й казати про космічні міста!



Учнівські роботи. Місто майбутнього

Отже, у роботі дизайнера й архітектора є багато спільного. Вони обидва створюють реальний предметний світ для існування людини. Науку про використання в техніці, у будівництві й архітектурі знань про форми, принципи будови та функціонування об'єктів живої природи називають біонікою. З використанням сучасних матеріалів виникають нові стильові особливості в зовнішньому вигляді інтер'єрів та екстер'єрів. Такий новітній стиль ще називають хай-тек.



1. Що таке біоніка?
2. Уявіть місто майбутнього. Який вигляд, на вашу думку, воно матиме?



1. Спробуйте уявити, як зміниться ваше місто, село в майбутньому. Створіть проект малої архітектурної форми або ігрового майданчика в біонічному стилі.
Яку природну форму ви надали б гірці, пісочниці або навісу від сонця? Які властивості рослин чи тварин будуть притаманні спорудам? Спробуйте це намалювати.
2. Створіть ескіз інтер'єру помешкання майбутнього. Де ви розмістите рослини, чи буде в ньому місце для акваріума, фонтана?



Учнівська робота. Макет дитячого майданчика «Квіткове місто»



Зразки фірмового стилю

Сучасний дизайн тісно пов'язаний із промисловістю та вирішує різні завдання. Одне з них — розроблення логотипів.



25. КОРПОРАТИВНИЙ СТИЛЬ

У повсякденному житті якщо нам сподобалась якість якогось товару, то ми починаємо шукати й інші товари цього самого виробника. І от одного разу ловимо себе на тому, що нам навіть не потрібно детально перечитувати назву виробника, оскільки ми впізнаємо його за фірмовим знаком або логотипом. Найпомітніша ознака образу компанії — логотип.

Логотип — назва компанії або спільноти людей (наприклад, назва футбольного клубу), яка набула вигляду декору, сприймається як зоровий образ і тиражується незмінно на різних виробках, документах чи в рекламних акціях, які стосуються компанії.

Логотип, фірмовий знак, фірмовий колір разом з девізом компанії об'єднуються у **фірмовий (корпоративний) стиль**, щоб створити образ компанії, який добре запам'ятовується. Для цього потрібно зважати на багато обставин. Так, якщо йдеться про корпоративний стиль цирку, зрозуміло, що на листівках, плакатах, запрошеннях буде виправдано і шаленство фарб, і усмішки, і спецефекти, оскільки це відповідатиме змісту діяльності цирку. А, наприклад, для банку цей підхід абсолютно недоречний: тут потрібний стриманий і діловий стиль. Отже, можна зробити висновок, що для створення фірмового стилю велике значення має **єдність форми і змісту**.

Громада вашого класу також, напевне, має якусь назву, шкільну



Приклади логотипів



Учнівська робота.
Логотип шкільної команди



Учнівська робота.
Візитівка з логотипом класу

Візитівка — традиційний носій контактної інформації про людину чи компанію.

форму певного кольору, символ класу, девіз. Отже, і ваш клас має свій стиль. А чи не цікаво вам його вдосконалити? Подивіться, де і в чому він може виявитися. Якщо ви задумали у своєму класі провести певний захід, святкування якоїсь події і хочете запросити гостей, для цього знадобиться створити запрошення з використанням фірмових кольорів і логотипа. Логотип має бути достатньо лаконічний, легкий у відтворенні (адже його треба буде повторювати багато разів і він мусить залишатися схожим сам на себе, не змінюватись). І в разі зменшення чи збільшення повинен упізнаватися початковий зразок. Він має швидко й надовго запам'ятовуватися.

Корпоративна візитівка із вказаними в ній ім'ям і прізвищем, номером телефону та іншими відомостями полегшить початок спілкування з новими знайомими. Стінгазети з використанням вашої символіки, афіші з вашим логотипом покажуть, що саме ваш клас підготував святковий вечір або театральну виставу. Спортивна форма з використанням фірмових кольорів під час шкільних змагань допоможе вболівальникам активніше підтримувати ваше прагнення до перемоги.

Ваш класний корпоративний стиль не тільки створить позитивний імідж ззовні, а й посилить відчуття «плеча» серед однокласників, гордості за спільні досягнення, намагання зберегти престиж класу.

Отже, *дизайн — це мистецтво робити повсякденні речі красивими та зручними. Для створення фірмового стилю велике значення має єдність форми і змісту. Фірмовий (корпоративний) стиль поєднує логотип, фірмовий знак, фірмовий колір разом з девізом компанії.*



1. Що таке логотип?
2. Що таке корпоративний стиль?

Проведіть конкурс серед однокласників на створення кращого логотипа класу. Спочатку визначте головну ідею, яку має виразити ваш стиль. Проведіть обговорення і виберіть кращий, на ваш погляд, зразок.



ЦІКАВО ЗНАТИ

Конструктори, які створювали перший автомобіль «Форд», узагалі не ставили перед собою дизайнерських завдань. Їхньою метою було створити апарат, який би рухався без коней, і цього було достатньо. Проте необхідність у дизайнерах керівники компанії «Форд» відчували, коли виникла потреба якимось чином привернути увагу покупців до своєї продукції, бо вона почала губитися серед схожих автомобілів інших компаній. І це було блискуче рішення! Адже людина сприймає 80 % інформації в навколишньому світі очима, а отже, між однаковими (або майже однаковими) за якістю речами вибирає ту, яка виглядає переконливіше, досконаліше. Звідси випливає, що враження, яке справляє на нас той чи інший товар (предмет), може виявитися вирішальним у його придбанні.

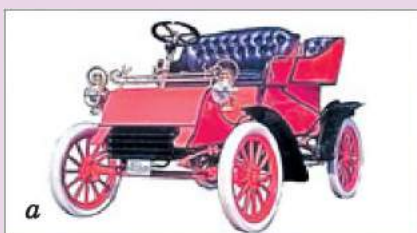

а



б



в

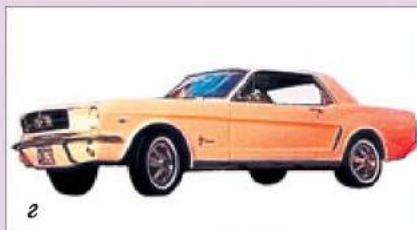

г



д



е

Моделі автомобілів «Форд»:

а — модель А, 1903 р.; б — Forder Deluxe, 1932 р.; в — Thunder bird, 1949 р.; г — Мустанг, 1965 р.; д — Мондео, 1993 р.; е — Фокус, 2000 р.

26. ДИЗАЙН ПРЕДМЕТІВ ПОБУТУ



Аплікація на склі



Вазони, оздоблені спільним декоративним елементом — соняхом

Освітлювальні прилади, меблі, притосування для зберігання речей, полиць, вазони з квітами — усе це відіграє важливу роль у дизайні побуту. Звичайно, головне — вдало виконати основний дизайн приміщення. Та уявімо, що це вже трапилось і нам залишається наповнити наш життєвий простір приємними і зручними в користуванні елементами побуту, які додадуть затишку нашому помешканню і нададуть йому індивідуальності.

Як і архітектура, дизайн є видом мистецтва, пов'язаним з вирішенням практичних завдань. Твори дизайнерів — це реальні речі, які оточують нас у повсякденності та якими ми майже щодня користуємося. Роззирніться навколо, і ви побачите безліч предметів, які хтось перед цим розробив і оздобив. Чайний сервіз чи вази, настільні лампи чи меблі задовго до того, як потрапити до нашого дому, спроектував художник-дизайнер.

Які ж вимоги стояли перед ним? По-перше, як і в архітектурі, зовнішній вигляд творів дизайну дуже залежить від матеріалу виконання. Глиняний посуд не може бути таким самим тонким, як порцеляновий, і прозорий, як скляний. Вигляд дерев'яних речей залежить від властивостей деревини, і тому зовні вони відрізняються від предметів, зроблених з металу чи пластмаси.

По-друге, для гармонійного сприйняття форми предмета велике значення мають колір і фактура поверхні. Контрастне протиставлення матеріалів з різною фактурою поверхні в одному предметі часто використовується, щоб підкреслити різні за призначенням його частини (згадаймо архітектоніку).

По-трете, різні речі, які опинилися в одному приміщенні, краще виглядатимуть, якщо будуть поєднані певним стилем, так би мовити, утворювати ансамбль. І насамкінець, ці речі мають бути зручними в користуванні, тобто вони мають бути співмірними щодо людини і одна щодо одної (згадаймо поняття масштабності). Кожному зрозуміло, що чашка, яку незручно тримати в руці, рано чи пізно розіб'ється; світильник, який не вміщається на меблях, обов'язково впаде; занадто великі меблі не вмістяться в кімнаті... Це настільки очевидно, що ми навіть не звертаємо на це уваги доти, доки самі не спробуємо щось спроектувати.

Дизайн-проект починається з визначення мети, задля якої нам доведеться змінювати предмет. Можливо, нас не влаштовують властивості матеріалу, з якого його зроблено (наприклад, абажур у лампи занадто світлий і світло б'є в очі). Різні предмети іноді треба об'єднати якимось спільним стилем (зробити одностильові кашпо для вазонів із квітами, поєднати їх зі стилем інших предметів у кімнаті, різні меблі поєднати, наприклад, аплікацією, мотиви якої повторювалися б в оздобленні інших предметів побуту).

Отже, ми маємо свідомо проаналізувати переваги і вади в довікльї і спробувати поліпшити те, що можна поліпшити. Саме такими засадами краси, корисності та міцності керуються розробники



Оправа дзеркала, зроблена з природних матеріалів



Кашлі, прикрашені трафаретним малюнком



Декоративний фриз у техніці витинанки



Розпис на меблях



Розписана скринька

нового дизайну, проектувальники в розробленні та вдосконаленні речей, що нас оточують.



1. Які завдання має вирішити художник-дизайнер в оздобленні предметів побуту?
2. Як би ви оформили свою кімнату?



Створімо спільно дизайн кашпо для квітів. Для цього треба проаналізувати стиль приміщення, у якому будуть ці предмети. Можливо, ви помітите декоративний елемент, який варто взяти за основу оформлення. Повторюючи цей елемент у різних варіантах, на різних поверхнях, ми створимо стильову єдність у помешканні.



Спроектуйте оформлення плафона для настільної лампи. Варіантів може бути безліч: це й аплікація із засушеного листа, і наклеєна витинанка, і зображення, створене за допомогою набризкування фарби, і фактурно пофарбована поверхня, абстрактна колірна або чорно-біла композиція.



Настільні лампи, абажури до яких виготовлено в різних техніках: набризкування, аплікація, розфарбовування, витинанка



ЦІКАВО ЗНАТИ

Сучасні художники і тепер прикрашають житло різноманітним декором, живописом і скульптурою, поєднуючи їх у цілісний художній образ, із своїм композиційним центром, тлом, ритмом, пропорціями.

Колір — це, здається, перше, що помічають у будь-якому декорі.

У дизайні інтер'єру колір відіграє надзвичайно важливу роль. Зверніть увагу на те, як змінюються кольори за умов різного освітлення. Кольори впливають і на сприйняття простору: холодні зорово віддаляють стіни і предмети, теплі наближають їх. Світлі тони здаються легшими, ніж темні, оптично збільшують простір. В основі створення ілюзії простору лежать контрасти: теплий—холодний, темний—світлий. Використовуючи колір, символічно можна поділити простір на кілька зон. Зону для сну слід пофарбувати в темні «спокійні», прохолодні «нічні» кольори, а зону, у якій стоїть письмовий стіл, умовно кажучи, «робочу зону», — у теплі світлі кольори. Такий різкий поділ помешкання контрастними кольорами створює ілюзію двох різних просторів в одному.

Навколишні кольори віддзеркалюють риси нашого характеру. Люди мистецтва, художники часто надають перевагу бузковому кольору. Жовтий колір стимулює інтелектуальні здібності людини, а поруч із синім створює відчуття захищеності. Насичено-синій сприяє заспокоєнню, спокійному сну. Блакитний збуджує фантазію. Відтінки зеленого створюють легку й радісну атмосферу в приміщенні, вони привносять частинку природи в наш дім. Червоний колір збуджує емоційний стан людини. Тому його не варто використовувати в приміщеннях для відпочинку. Помаранчевий багатьом здається занадто яскравим, тому найчастіше використовують його відтінки: персиковий чи теракотовий. Ці кольори створять теплу, привітну обстановку.

Фарбування з метою створення оптичних ілюзій відоме з давніх-давен як у живописі, так і в архітектурі. Розписом, який створює ілюзію реальності, можна «оживити» стіну кімнати, зобразивши на ній, скажімо, пейзаж. Можна домалювати неіснуючі архітектурні деталі, наприклад колони чи нішу або вазон з квіткою.



Фарбування приміщення в контрастні кольори



Декоративний розпис стіни.
Ілюзія реальної вази



Використання орнаменту
на стінах і на меблях

Малюнок шпалер — також елемент декорування інтер'єру. Завдяки досягненням комп'ютерної графіки і фотографії на них з'являються дедалі складніші й вибагливіші зображення. Такий, як на шпалерах, «нескінчений» малюнок з повторенням кількох елементів називається рапортною композицією.

Велике значення в оформленні інтер'єру відіграє освітлення. Воно буває різне за забарвленням і може додати до домінуючих у приміщенні кольорів додаткові відтінки. Світлові ефекти надають нам відчуття багатства і мінливості оточення. Світильники, які спрямовують світло догори, зорозовують висоту стелі, приховують недоліки стіни. Світло, спрямоване донизу, навпаки, ніби зменшує висоту стелі, відволікає від неї увагу. Такі світильники, вбудовані у стелю, використовуються для підсвічування картин.

Дзеркала створюють у приміщенні власну віртуальну реальність, оптично збільшуючи простір. Крім того, вони посилюють природне освітлення, відбиваючи світло з вікон. Подвійна ілюзія — посилення освітленості з оптичним збільшенням простору робить дзеркало важливою частиною оформлення інтер'єру.

Гарно декорований простір інтер'єру створить настрій, розкриє художні смаки й уподобання людини. Люди, які мешкають чи працюють у цих приміщеннях, доповнюють їх на свій смак. Дуже важливо не зруйнувати загальну гармонію інтер'єру випадковою, недоречною деталлю.



МАЙСТЕР-КЛАС

ЕТАПИ СТВОРЕННЯ
ДЕКОРАТИВНОГО ПЛАФОНА

Для виготовлення плафону знадобляться надувний м'яч, нитки, клей, пензлик, ножиці.

Надувний м'яч оберіть потрібного вам діаметра, адже яким буде завбільшки м'яч, таким і вийде плафон люстри. Можна використовувати дитячий м'ячик, у крайньому разі підійде шільна надувна куля, але буде складно одержати ідеально кулясту форму.

Нитки можна взяти джутові або лляні, якщо ви прихильник природного, натурального стилю в інтер'єрі. Кольорова капронова нитка або шнур підійдуть для аматорів стилю хай-тек.

Тепер шматочком скотча прикріпіть кінець нитки на м'яч. Починайте хаотично намотувати на м'яч нитки, періодично промашуючи їх клеєм за допомогою пензлика.

Залежно від щільності намотування плафон пропускатиме світло по-різному.

Коли закінчите формувати плафон, ще раз повністю покрийте його клеєм і помістіть у підвішеному стані над ємністю, щоб клей висох, а його залишки стекли.

Після повного висихання клею м'яч можна спустити й акуратно через залишений отвір витягти назовні.

За бажання на цьому етапі плафон можна пофарбувати аерозольною фарбою з балончика.

Попросіть батьків допомогти встановити патрон з лампою, після чого можна повісити люстру. За бажання можна виготовити кілька таких світильників і зібрати композицію.





Тканина в техніці батика для спеціальних церемоній. Китай



Батик. Індонезія. Початок ХХ ст.

27. РОЗПИС ТКАНИН. БАТИК

Вироби з тканин можуть до невпізнаності змінити вигляд помешкання. Озирніться — нас оточують штори, покривала, подушечки, думочки, валики, скатертини і серветки, рушники і гобелени та інші симпатичні дрібниці, що створюють неповторність оселі. У давнину в Україні були популярні набивні тканини. Малюнок на них наносили за допомогою трафаретів. Кольорів і їхніх відтінків могло бути до десятка, що створювало враження надзвичайної різноманітності колориту.

Ще за кілька тисячоліть до нашої ери люди почали фарбувати й розписувати виготовлені тканини. Згодом одна з технік розпису по тканині здобула назву *батик*. Це *спосіб розпису тканини за допомогою резерву* (спеціальної речовини, яка заповнювала волокна тканини, не пропускаючи фарби).

Підготовка тканин для розпису була багатоступінчастою. Процес розпису повторювався для кожного кольору окремо. На виготовлення одного твору



Батик яванський традиційний



Н. Ковтун. Холодний батик. Композиції: а — крокуси; б — маки

витрачали місяці, а то й роки. Мистецтво батика народилося понад 2000 років тому. Поширеним воно було в Китаї, Японії, Індії, країнах Близького Сходу, але його батьківщиною вважають Індонезію. У перекладі з яванської *батик* — малювання воском. Класичний індонезійський батик малоколірний. У ньому наявні кольори слонової кістки, усі відтінки коричневого і найяскравіший — індиго-синій. Рецепти виготовлення синьої фарби і самих малюнків були величезною таємницею кожної родини майстрів.

Сучасний батик вирізняється різноманітністю прийомів. Поряд із традиційним існує батик із застосуванням акрилових барвників. Дедалі більше людей обирають батик своїм хобі або ж і професією.

Акварельними фарбами можна також розписати тканину. Для цього її потрібно замочити в дуже концентрованому розчині солі, потім розтягти на п'яльцях (чи на підрамничку) і висушити. Тканина має бути цупкою, як папір. Тонким пензликом нанести малюнок на поверхню. Але треба пам'ятати, що виправити щось буде важко. Тому потрібно зробити ескіз, на якому слід виправити різні недоліки, удосконалити композицію.

Виконану роботу слід красиво оформити. Батик на підрамнику можна просто вставити в рамку. Тканину без основи можна степлером і скріпками закріпити на картоні або дуже цупкому папері так, щоб вона лежала рівно. Зверху її слід накрити паспарту. Картон для паспарту часто підбирають так, щоб він пасував до колірної гами розпису, підкреслював його переваги.

Паспарту — це широка рамка з картону.



Н. Ковтун. Листівки в техніці батика

ПРИГАДАЙМО

Паспарту вирізають так, щоб угорі й по боках була однакова відстань, а знизу дають трохи більше простору — ніби підводять підґрунтя. Зі зворотного боку підкладають за розміром картон або деревоволокнисту плиту (ДВП) для надання міцності та запобігання деформуванню і вставляють у рамку.

До речі, так само оформлюють й інші живописні чи графічні роботи, фотографії. Невеликий за розмірами батик можна наклеїти між двома шарами картону з вирізаними в них віконцями. Тоді напівпрозора тканина міститиметься у твердій картонній рамці. Така невеличка робота може виконувати роль навіть вітальної листівки.

Як і в інших видах дизайнерської праці, будь-який розпис чи текстильний дизайн передусім потребує попереднього ескізу, проекту. Якщо попередньо не продумати майбутню роботу з олівцем і фарбами в руках, важко очікувати позитивного результату.

Отже, *все починається з малюнка. Ті самі закони композиції, відбору головних деталей з другорядних, настроїв, художній образ, на які ми звертаємо увагу в інших видах мистецтва, обов'язково потрібні й у мистецтві батика. Тому всі знання, які ви здобули раніше, постійно стають вам у пригоді під час вирішення творчих завдань.*



Розпис на просоленій тканині



Ескіз тканини, виготовлений із застосуванням прийому штампування



1. Що таке батик?
2. Які сучасні методи виготовлення батика ви знаєте?

1. Створіть на папері ескіз розпису для тканини, зімітувавши техніку батика. Підготувавши заздалегідь тканину та інші інструменти й матеріали, відтворіть свій ескіз на тканині.
2. Розробіть малюнок для набивної тканини. Розділіть його на кольори і відтворіть у техніці трафарету. Можна також застосувати і прийом штампування штампами із сирі картоплі. Композиція може бути різною за щільністю зображуваних елементів.



Імітацію батика можна створити на папері. Обвести контур малюнка парафіною свічкою (перед тим загостреною), потім виконувати малюнок акварельними фарбами по-мокрому або роблячи малюнок на м'ятому папері.



ЦІКАВО ЗНАТИ

А як же роблять батик? Розписувати можна лляні, бавовняні, вовняні, шовкові тканини. Шовкові — найкраще. Фарби для тканин різного кольору є в продажу, це так звані анілінові фарби. Фарбу розводять у гарячій воді. На 500 г води беруть 10 г барвника, 100 г 30 % оцтової кислоти, 1 чайну ложку солі. В окремих скляночках розводять різні кольори або суміші кольорів. Треба пам'ятати, що працювати аніліновими фарбами потрібно в ретельно провітрюваному приміщенні, оскільки їхні випаровування шкідливі. Щоб запобігти зайвому розтіканню фарби, тканину грунтують розчином желатину.

Перед розписом тканину розтягують на підрамнику. Для невеличкої роботи можна застосувати п'яльця для вишивання. Якщо треба відділити один колір від іншого світлими лініями, використовують «резерв». Його виготовляють так: гумовий клей розводять очишеним бензином до рідкого стану і додають до нього 10 % парафіну. Таку масу наносять на тканину скляними трубочками або колонковим пензликом. У магазинах продають набори інструментів для батика.

Чорно-білий малюнок підколюють знизу тканини і, підсвічуючи знизу електричною настільною лампою, повторюють його контури інструментом з резервом або пензликом з потрібним кольором. Перенесені малюнки розписують приготованими фарбами так, як малюють на папері. Розписану тканину кладуть між аркушами чистого паперу і прасують. Прасування можна повторити, злегка зволоживши тканину з пульверизатора. Тканину, розписану з резервом, до складу якого входив парафін і гумовий клей, після прасування перуть у бензині (для того, щоб звільнити тканину від часток клею), сушать, зволожують і знову прасують. Розписані таким способом тканини можна надалі прати лише в холодній воді з милом.



Н. Ковтун. Японка. Батик



Браслет. Бронзова доба



Меч. Друга половина IV ст. до н. е. Кування, тиснення, карбування. Курган поблизу с. Велика Білозерка Запорізької області

28. ЮВЕЛІРНЕ МИСТЕЦТВО. ПРИКРАСИ

Ювелірне мистецтво (від німецького *jewel* або голландського *juwel* — коштовний камінь) — це виконання художніх творів з дорогоцінних металів (золото, срібло, платина), а також деяких кольорових, у поєднанні із цінними каменями, перлами, склом, бурштином, перламутром, кісткою та ін.

Ювелірна справа в уяві людей пов'язується передусім з особистими прикрасами. Проте вона охоплює дрібну пластику, елементи оформлення інтер'єру, посуд, зброю, сувеніри. Виготовлені із цінних



Золоті прикраси:

а — пластина. Прикраса голови. Кінець IV ст. до н. е. Тиснення. Курган поблизу с. Гюневка Запорізької області; б — сережка із зображенням сфінкса. Друга половина VI ст. до н. е. Курган поблизу с. Вогоньки, Крим; в — рясни з колтами. XI—XII ст.



Золота діадема. XII ст. Золото, перли, перегородчата емаль, с. Сахнівка поблизу Канева



Змійовик. Кінець II ст. Золото, литво. Чернігів

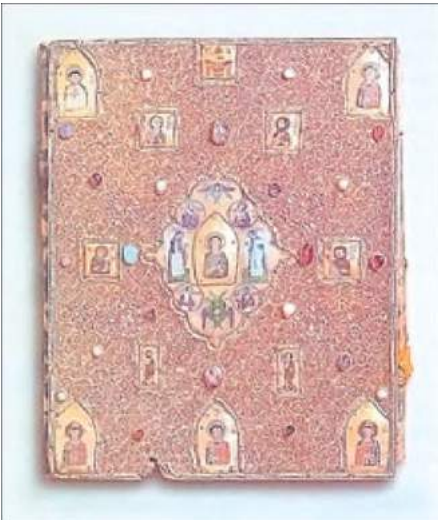

Оправа Євангелія Мстислава. XI—XII ст.

металів, каменю і кістки виробі вирізняються високими художніми якостями. Оскільки більшу частину сучасних ювелірних виробів виготовляють на фабриках і заводах, то й дизайнерам тут є над чим працювати.

В Україні найдавніші особисті прикраси датуються епохою палеоліту. Первісна людина як матеріал використовувала не тільки кістку мамонта, а й кольорові мінерали (білий кальцит, нефрит), морські мушлі, ікла хижаків.

Прикраси в трипільську добу виготовляли з різних порід каменю, бурштину, зубів тварин, черепашок молюсків, кераміки. Це були браслети, амулети, підвіски, персні.

Ювелірні прикраси скіфів зроблено в так званому звіриному стилі. Для цього стилю характерне зображення звірів, птахів і фантастичних істот. Скіфи Причорномор'я любили зображувати оленів, козлів, барсів, пантер, левів, левоголових та орлиноголових грифонів. Ними прикрашали одяг, зброю, кінські обладунки.

В епоху Київської Русі були поширені золоті й срібні прикраси, виконані в техніці скані, зерні, чорні срібла.

Найцікавішою є техніка перегородчастих емалей. До нас дійшли колти, рясни, діадеми, образки та ін. Більшість з них походять з Києва і Київщини. Тут працювали ювеліри у двох майстернях — княжій і лаврській.

Під час монголо-татарської навали центри ремісництва перемістилися на захід. Львівські ювеліри мали свій цех — міське об'єднання ремісників. Для отримання звання майстра підмайстру треба було зробити «майстерштик» — виготовити два срібних кубки, перстень з коштовним каменем і печатку. Це були іспитові роботи. Цехові майстри створювали надзвичайно різноманітні вироби: посуд, книжкові оправы, прикраси на кінську зброю, зброю, різноманітні прикраси одягу — діадеми, золоті ланцюжки, запонки, персні, браслети, брошки, сережки.

Часи бароко позначилися небувалим розквітом золотильництва на сході України. Майстри Києва, Чернігова, Ніжина, Глухова працювали як для церкви, так і для приватних замовників (козацької старшини). Епоха українського бароко була часом останнього злету українського ювелірного мистецтва.

У цей час продовжують працювати і народні майстри, які створюють прикраси для простих людей. Намисто — найдавніша і найпоширеніша з жіночих шийних прикрас. Раніше воно складалося з гарних рослинних плодів, зерен, кісточок овочів. Згодом їх витіснили намистинки з металу, каменю або скла, зокрема, гуцульське намисто — з кольорового скла. На Наддніпрянщині носили разок із бурштину в поєднанні з кораловим намистом. Вважалося, що бурштин принесе здоров'я та щастя. До разка коралів додавали срібні намистини. Намисто з натурального каменю на початку ХХ ст. замінило скляне фабричного виробництва — «пацьорки». Іноді їх використовували для виготовлення герданів. Гердан — шийна прикраса з бісеру у вигляді вузької стрічки, виготовлена з різнокольорових намистин. У східних регіонах України були поширені дукачі — карбовані медальйони чи золоті монети. Аналогією до них на заході України були згарди — разок монет у вигляді намиста.

Для сучасного художника-дизайнера, який створює прикраси, немає майже ніяких обмежень. Прикраси створюють із цінних металів і кольорових, благородного каменю і звичайного (який має декоративну привабливість), глини, скла, дерева, мушель, пір'я, плодів, тобто будь із чого, що зможе прикрасити зовнішній вигляд людини і використовуватись досить довго. Єдине обмеження — дизайн ювелірних виробів, які випускаються великими промисловими партіями, має враховувати властивості матеріалу залишатися незмінним.



Намисто. Жіноча прикраса



Жіночі прикраси:
а — ґердани; б — дукачі;
в — зґарди



Кожному з нас, напевне, цікаво було б створити власноруч прикрасу для одягу, волосся або на руку. Можливо, такий досвід у вас уже є? Можливо, хтось із вас у майбутньому стане видатним золотарем, гордістю України!



1. Що таке ювелірне мистецтво?
2. Якими ювелірними техніками користувалися майстри Київської Русі?



1. Спробуйте зробити прикрасу з намистин або бісеру, поєднаних колірною гамою. Крім намистин, можна використати різноманітні ґудзики, дротинки мідні або латунні, грубі нитки тощо. Продумайте колірну гаму, композиційні акценти.
2. Спробуйте створити прикрасу з нестандартних матеріалів: пір'я, мушлі, гальки, стразів, красивої гілочки дерева або чогось іншого для головного убору або лацкана піджака.
3. Знаючи, що таке композиція, стиль, єдність краси і зручності, спочатку створіть ескіз комплекту прикрас (перстень, сережки і шийна прикраса або ін.), поєднаних спільним стилем, продумайте колірну гаму і фактуру.



Прикраси з підручних матеріалів: бісеру, намистин, дротинок та ін.



Прикраси з гудзиків, намистинок



Приклади готових прикрас

Скіфське мистецтво. У I тис. до н. е. в степах майбутньої України мешкали кочові племена, найвідомішими серед яких були скіфи. Мистецтво скіфів — це передусім зображення реальних і казкових тварин, наприклад, на невеликих металевих (золотих) бляшках, якими прикрашали одяг і зброю. У скіфських курганах знаходять також прекрасні золоті вироби, виконані грецькими майстрами на замовлення кочівників. Найвідоміша з таких знахідок — золота пектораль (шийна прикраса, яка є символом влади й заможності) з кургану Товста Могила. Вона зберігається в Київському музеї історичних коштовностей разом з іншими шедеврами скіфського мистецтва.



Золотий гребінь з кургану Солоха



Фах: ХУДОЖНИК-ЮВЕЛІР



Сережка-підвіска. XI—XIII ст.
Золото, скань, зернь.
Знахідка у складі скарбу. Київ

ки, бормашинки тощо. Робота з металом — це лиття, карбування, кування, гравіювання, травлення, шліфування, полірування, свердління та огранювання коштовного каменю.

Ювелір повинен багато знати: технічні й художні вимоги до творів, властивості матеріалів, розуміти креслення, способи виготовлення заготовок і деталей зі злитків, способи гравіювання, полірування, види орнаментів. Більшість золотильників — чоловіки. Проте є техніки, які споконвіку вважають жіночими, наприклад робота з емалю, зі сканню. Нині серед молодих дизайнерів чимало дівчат.

У минулому столітті виникло багато промислових підприємств, на яких виготовляли ювелірні вироби, де й досі фахівці розподілені на багато спеціалізацій: дизайнер, закріплювач, ливар, різьбяр, емальювальник та ін. Та останнім часом з'являються невеликі творчі об'єднання ювелірів, і сучасні золотильники в них, як і в старі часи, — на всі руки майстри. А уявіть, з якою гордістю майстер ставить на свій витвір власне тавро!

Щоб бути професіоналом ювелірної справи, або золотильництва, потрібно з дитинства розвивати в собі охайність, уважність, пунктуальність, здатність терпляче доводити розпочату роботу до кінця. Потрібно мати особливу експериментальну жилку: без неї важко вигадати щось нове. А ще важливо бути добрим психологом, щоб точно вгадувати бажання замовника, викликати радість і задоволення своїми виробами.

29. ІСТОРИЧНИЙ КОСТЮМ

Уявімо, що нам потрібно намалювати ілюстрацію до історичного літературного твору або спроектувати свій костюм для шкільної вистави. Із чого почати роботу, де знайти зразки для натхнення, як виконати це завдання, щоб результат мав переконливий вигляд? Можна уважно розглянути картини під час відвідин музею або репродукції історичних картин і портретів. На них зображено миттєвості життя, яке давно минуло. Прикметою, крім того, є костюм, за яким визначається історична епоха, культура, суспільне становище людини.

Створений людською працею одяг, з одного боку, задовольняє фізичні потреби людини — захищає від холоду, негоди, запобігає травмуванню, з другого — є витвором декоративно-ужиткового мистецтва, що художньо змінює зовнішній вигляд людини.

За часів палеоліту люди навчилися, користуючись кістяними голками, зшивати і зв'язувати різноманітні матеріали: шкури тварин, листя, тростину... Це був одяг, але ще не костюм. *Костюмом* він став тоді, коли почав визначати разом з допоміжними аксесуарами (зачіскою, гримом, капелюхом) соціальні та індивідуальні риси людини, її вік, стать, характер, смак.

У Єгипті в тканину вплітали блискучі намистини, золото, прикрашали її вишивкою.

Основа давньогрецького костюма — драпірування. Мистецтво одягання і вміння носити одяг входило до обов'язкового курсу освіти шляхетної молоді. Чоловічий костюм складався з двох частин: *хітона* і *гіматію*. У нашому уявленні хітон був нижнім одягом. Його обгортали вздовж тулуба, починаючи з лівого боку, і скріплювали на плечах двома пражками — *фібулами*. Жіночий одяг теж складався з хітона і гіматію, але значно довших. Як і чоловічий, жіночий хітон скріплювався на плечах фібулами. Гречанки носили красиві зачіски, волосся збирали у вузол ззаду. Зачіски прикрашали обручем, стрічкою, сіточкою із золочених шнурків, діадемами, шпильками,



Костюм Стародавнього Єгипту

Спочатку чоловіки носили лише фартух з льону і шкіри, що кріпився на поясі, — схенті. Схенті фараонів і знаті збоку прикрашала плісировка — тканина, зібрана у складки.



Костюми: а — Стародавньої Греції; б — Стародавнього Риму

гребінцями. Доповненнями до костюма були парасолька і віяло у формі листка.

Римський одяг багато в чому був запозичений у греків. Основою чоловічого костюма були *туніка* і *тога* (відповідно верхній і нижній одяг). Тогу мали право носити лише громадяни Риму. Іноземцям і рабам у такому праві було відмовлено. Верхнім жіночим одягом був плащ — пала. Голову накривали вуаллю або краєм пали. Римлянки носили високі зачіски на штучному каркасі й навіть із штучним волоссям, обличчя підфарбовували косметикою.

Костюм часів Візантійської імперії вплинув і на костюм часів Київської Русі. Візантійські традиції зберігались у нас дуже довго. Із традиційним одягом тих часів ми ознайомилися минулого року.



Середньовічний костюм. XIII ст.

Костюм часів раннього Середньовіччя нагадував костюм часів Візантії. З романської доби чоловічий довгий і широкий одяг замінився на більш короткий і облягаючий (на який зручніше надягати обладунки). Кольори одягу феодалів відповідали кольору герба, тому одяг був дуже строкатий.

За часів Ренесансу з'явилася мода, тому одяг став різноманітніший. У різних країнах сформувалися свої характерні силуети одягу. В Італії — чоловіча сорочка, жилет з невеликим стоячим коміром, зі знімними рукавами, штани-панчохи, колоподібний плащ або накладний одяг з довгими широкими рукавами, оздобленими хутром. А от іспанці робили об'ємні костюми, наповнені ватою, сіном, розшиті коштовностями. У таких костюмах

рухатися було важко. Високі стоячі коміри коштували іноді дорожче, ніж весь костюм. Переважав чорний колір.

Бароковий костюм, як і інтер'єри, вражав своєю пишнотою. Доповнювали костюм панчохи, чоботи з розтрубами або туфлі з бантами, крилаті капелюхи зі страусовим пір'ям. У жіночому вбранні панував каркасний костюм. Він робив постать нерушливою, наче манекен. Жіночі зачіски ставали дедалі пишнішими й нарешті перетворилися на високу зачіску фонтанж, комбіновану з кілець волосся і накрохмалених заколок. Згодом її доповнили ще й дротяним каркасом, на який чіпляли шовкові драпіровки, мережива, штучні квіти, стрічки.

І жіночі, і чоловічі костюми декорували лише спереду, адже до короля не можна було повертатися спиною, а всі інші не варті були уваги.

Костюм простих людей у Західній Європі був зручніший, простіший, практичніший.



Вітторе Карпаччо.
Портрет лицаря. XV ст.



Жан Клуе. Портрет Франциска I.
Франція. XVI ст.

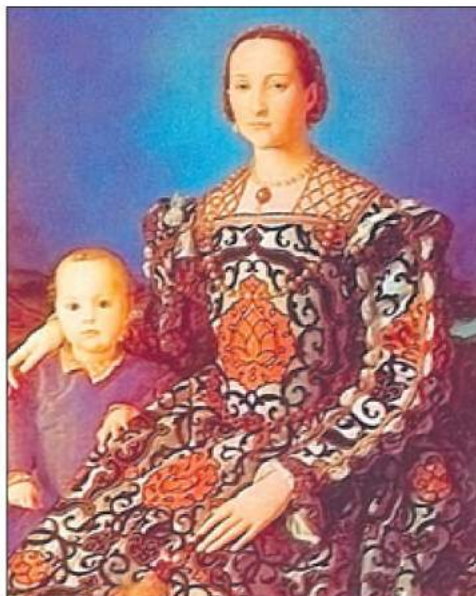

Анжело Бронзіно. Портрет Елеонори
Толедської. Італія. XVI ст.

У період рококо і чоловіки, і жінки почали нагадувати порцелянових ляльок. Зовнішній вигляд чоловічого і жіночого костюмів схожий. Чоловіки носили косички з бантиками, панчохи, туфлі на високих підборах. І ті, й інші волосся пудрили так, що воно втрачало натуральний колір, або носили перуки, на обличчя накладали білила і рум'яна. У моді були вузька талія, безліч мережив, ніжно-блакитні, рожеві, золотаві кольори. І літні люди, і малеча носили однотипний одяг. Зачіски мали вигляд кораблів, кошиків із фруктами, букетів квітів. Важко уявити, як можна було ходити з такою спорудою на голові!



Барокова сукня на французький манер. Франція і Австрія. 1765 р.

Буржуазні революції докорінно змінили смаки та ідеали. Довгі штани, які до революції носили лише прості люди, стають частиною чоловічого вбрання. Повсякденним одягом став фрак, верхнім — сюртук. Зачіски короткі. Головний убір — високий капелюх-циліндр. Жіночий костюм змінювався набагато частіше. У 1870–1890 рр. одяг зазнав чергових змін. Чоловічий костюм дедалі більше стандартизувався, набував сучасних обрисів. У жіночому урізноманітнилися тканини. Округла пишна спідниця замінилася вузькою прямою.

У ХХ ст. одяг стає економічнішим,



Рокайльний костюм



Чоловічий костюм і жіноча сукня часів Наполеона



Учнівські роботи. Портрети в історичних костюмах

зручнішим, практичнішим. На це впливають і історичні обставини: війни, розвиток промислового виробництва і спорту. Зміни моди помітні лише в жіночому вбранні. Довгі вузькі спідниці поступово стають коротшими. Масивні капелюхи, прикрашені пір'ям, квітами і бантами, замінюються на невеликі, кокетливі капелюшки. Так ми з вами одягаємося дотепер.

Отже, не тільки архітектура чи живопис підпадали під вплив «великих стилів», а й така здавалося б, практична річ, як одяг.



1. Чи можна за костюмом визначити, у який час жила людина, зображена на картині художника?
2. Зазначте, які чинники впливали на зміну костюма протягом багатьох віків і впливають нині.



Намалюйте портрет друга або автопортрет в образі лицаря чи прекрасної дами. Для виконання цього завдання потрібно згадати те, що ми вивчали про побудову і пропорції людської голови та обличчя в минулому році. Доповніть портрет доречними деталями — головним убором, прикрасами. Як і в інших роботах, колірна гама та композиція не повинні бути випадковими.

ПРИГАДАЙМО!

ПРОПОРЦІ ГОЛОВИ ЛЮДИНИ

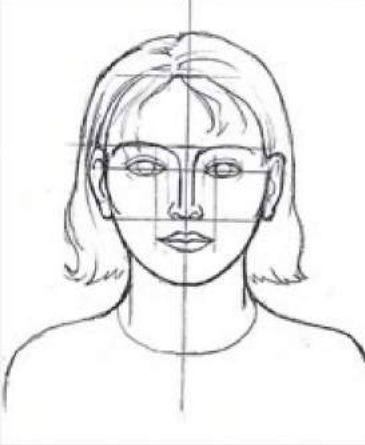

Вважається, що відстань від підборіддя до носа така сама, як і довжина носа і висота лоба. Вуха починається на рівні брів і закінчується на рівні носа. Середина обличчя проходить по нижньому краю очей. Відстань між ними дорівнює довжині самого ока і приблизно така сама, як і ширина носа. Куточки губ трохи виступають за той рівень, де містяться ніздрі.

Пропорції обличчя

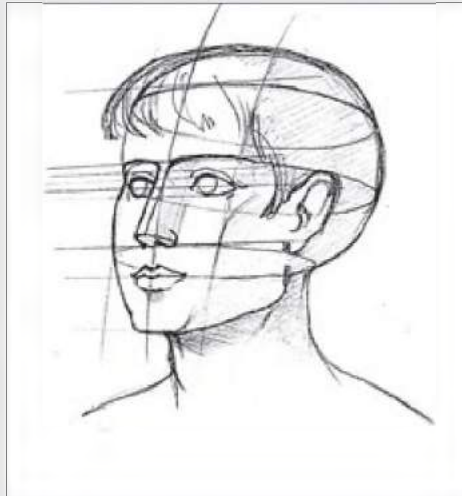
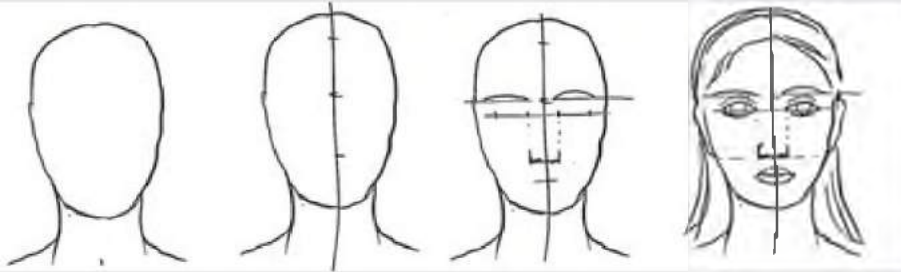

Побудова голови у ракурсі



**Вікторія Гресь. Колекція
2006 р.**



**Роксолана Богуцька.
Колекція осінь–зима 2006 р.**

30. МОДА. МОДЕЛЮВАННЯ ОДЯГУ

Хочемо чи ні, але ми весь час намагаємось одягатися «по-модному». Мода весь час змінюється, і ми стежимо за нею, намагаючись досягти ідеалу. І тільки-но нам здається, що його досягнуто, а він знову змінюється. То, може, ідеалу немає? Не зовсім так. Просто в різні часи панують різні ідеали (як ми це вже бачили на прикладі історичного костюма).

Кожен цикл моди проходить певні етапи. Спочатку триває робота над ескізами, яка оповита суворою таємницею й охороняється від шпіонажу. Ескізів створюють величезну кількість, у них розробляється стиль і образ колекції. Створення моделі в майстерні — наступний етап. Модною певну модель визнає вузьке коло поціновувачів на показах мод. І після цього її пропонують широкому загалу. Нова мода пропагується і рекламується за допомогою журналів мод.

Мода — нетривале панування певного смаку в певній сфері життя чи культури.



Віктор Анісімов. Колекція осінь–зима 2006 р.

Розуміння якості теж серйозно змінилося порівняно з минулим. У минулі часи кількість тканини, використаної на пошиття сукні, свідчила про статок її власника, його соціальний статус. У наш час ніхто не дбає про довговічність, не розглядає серйозно можливість передати одяг у спадок. Достатньо, щоб вбрання прослужило нам кілька років. Набагато більше ми звертаємо уваги на інше: щоб не м'ялося, не пропускало воду, добре пралось, зберігало форму, не потребувало прасування. Це ті вимоги до виробу, які ми розуміємо під словом «якість».

Створений масовим виробництвом одяг кожному по кишені. Індивідуальність виявляється в підборі, компонуванні різних частин одягу за кольором, фактурою, пропорціями і т. ін. Важливе правило гарного зовнішнього вигляду — головне не те, що на вас одягнуто, а як воно «сидить», як відображає ваш стиль. Підкреслити вашу привабливість допоможуть кольори, які вам пасують. Щоб визначитися з ними, доведеться трохи поекспериментувати. Як і в інших випадках, ми маємо звернути увагу на композиційний акцент, який привертав би увагу. Якщо таких акцентів багато, можна стати схожим на папугу! Не потрібно носити одяг більшого або меншого розміру. Не зловживайте модними новинками. Втративши відчуття міри, ви ризикуєте виглядати смішно. Неправильно підібрані аксесуари теж тільки зіпсують зовнішній вигляд. А щоб не трапилася така неприємність, коли речей багато, але вони не пасують одна до одної, пам'ятайте: свій гардероб треба планувати!



О. Ковтун. Ескізи зарисовки моделей одягу:
а — чорним олівцем; б — кольоровими олівцями

Колаж моделі сучасного дівочого одягу



1. Який перший етап створення модної колекції одягу?
2. На що потрібно звертати увагу, коли плануєте власний гардероб?



1. Спробуйте створити ескізи для колекції моделей, які, на вашу думку, будуть популярні найближчим часом.
2. Спроектуйте гуртом колекцію свого літнього одягу. Із клаптиків популярних типів тканин зробіть колаж моделей повсякденного сучасного одягу, чоловічого або жіночого. Для цього намалюйте силует людини. Далі продумайте, який силует матиме майбутня модель одягу. Головні типові силуети одягу нагадують геометричні фігури: овал, трикутник, прямокутник, трапецію. З поєднання цих форм можна створити свою самотню композицію — модель одягу (адже костюм — це також композиція).

ПРИГАДАЙМО!

ЯК ПРАВИЛЬНО ЗОБРАЗИТИ ПРОПОРЦІЇ ЛЮДИНИ

Якщо за одиницю виміру взяти висоту голови людини, то загальна висота фігури буде дорівнювати 7,5–8 таких одиниць (залежно від зросту), довжина рук — приблизно 3, ширина плечей — 2, довжина ніг — 3,5–4, довжина ноги від стопи до коліна — 2 одиниці. Висота тулуба разом з головою дорівнює довжині ніг. Довжина долоні з пальцями дорівнює довжині обличчя (не всієї голови). Лікті розмішені на тому самому рівні, що й талія людини. У чоловіків, на відміну від жінок, ширші плечі, більша довжина ніг, вони здебільшого вищі на зріст.

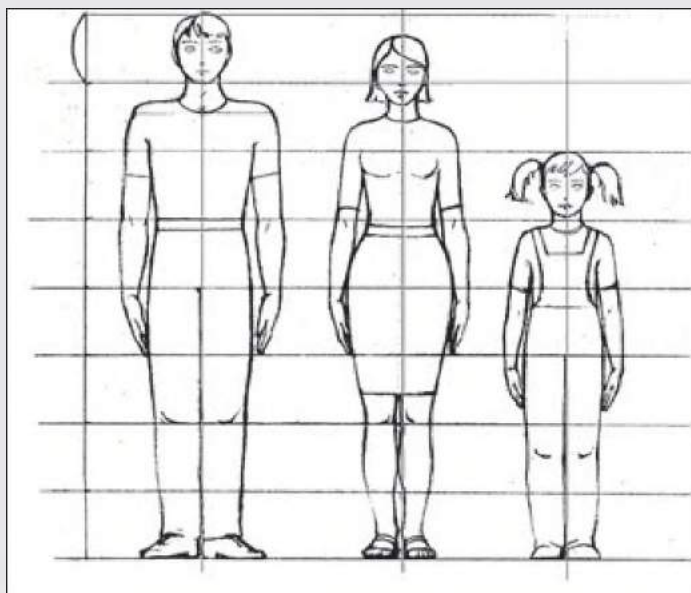



ФАХ: ХУДОЖНИК-МОДЕЛЬЄР



Модель Джона Гальяно

Модельєр — престижна сучасна професія і відповідальна. Адже відома приказка: зустрічають по одягу. Кожна епоха, кожне десятиріччя різняться своїми костюмами. Нові моделі створює художник-модельєр. Дуже багато попередніх допоміжних процесів має відбутися, перш ніж поціновувачі на подіумі побачать дефіле.

Усе починається з безлічі ескізів, начерків, пошуків нового і найкращого рішення. Важливий кожен об'єм, вимірюється кожна складочка, по кілька разів усе переробляється, перевіряється. Підбираються найкращі тканини, різні за фактурою, кольором, малюнком. Модель — це не тільки сукня, це ансамбль різноманітних речей: сумочки, рукавички, головні убори, взуття, прикраси.

Модельєр працює не сам. Він — частина команди однодумців. У створенні нової колекції одягу йому допомагають закрійники, шевці, вишивальники, майстри зі створення взуття. Крім того, показ моделей відбувається у світловому й музичному супроводі, який теж треба спланувати. Успіх показу — це успіх усієї команди, а невдача — особиста невдача художника, адже він — головна рушійна сила, і його рішення у створенні моделей остаточне.

Художники-модельєри не тільки розмірковують над масштабними питаннями тенденцій моди, нових ліній і стилів. Набагато скромніші цілі також потребують їхньої уваги. На фабриках з виготовлення готового одягу потрібен малюнок моделі, перш ніж технологи та інші спеціалісти запуснуть її в серійне виробництво. Попередньої розробки потребує і шкільна форма. А що вже казати про сукні й костюми для випускних вечорів або весільні сукні.

Натхнення для створення нових моделей можна черпати в природі, історії, національних традиціях. Навіть випуск нових типів тканин і аксесуарів може дати поштовх для фантазії.



Модель Джорджо Армани



ЦІКАВО ЗНАТИ

Де народжується мода? Багато хто з нас відповість: «У Парижі». Але це не так. У багатьох країнах створювалась мода, і лише випадково її центр перемістився на береги Сени. Мода йшла слідом за політикою. Її глашатаями в різні часи були Греція, Рим, Італія, Іспанія, Англія... Мода — привілей переможців.

Засновником «від кутюр» (*haut couture* — будинок моди) вважається англієць Чарльз Фредерік Ворт, який у 20 років із 117 франками в кишені в 1845 р. приїхав у Париж, де став модельєром — людиною, яка вигадує моду. Світову славу здобув після того, як імператриця Євгенія, дружина Наполеона III, призначила його офіційним модельєром двору. Кажуть, що серед його замовниць були дев'ять королев. А ще кажуть, що він перший вигадав манекен (від фламандського *taeneken*, зменшувальна форма слова *man* — чоловік), а в перші роки існування фірми його дружина часто грала роль манекенниці. Попередницями манекенниць були римські глиняні фігурки — фігурини, які римляни розсилали по провінціях замість картинок. Майже так само чинили і французи, коли демонстрували новітні паризькі моди у Відні, Мадриді, Петербурзі, Берліні. Але їхні ляльки були більшими.

Перша жінка-модельєр вищого класу — мадам Пакен. Вона виграла нові способи показу моделей — демонструвала свої моделі за участі десятка привабливих манекенниць, наприклад на перегонах.

В історії моди ім'я Поля Пуаре (1879–1944) пов'язане зі створенням молодіжного стилю. Він багато також працював для театру. Його



Ч. Ф. Ворт. Сукні.
Париж. 1887 р.



Коко Шанель.
Весняний ансамбль. 1927 р.



Маделайн Віонне.
Вечірня сукня.
1938–1939 рр.



Поль Пуаре.
Пальто. 1919 р.



Крістіан Діор.
Сукня «Юнона».
1949–1950 рр.

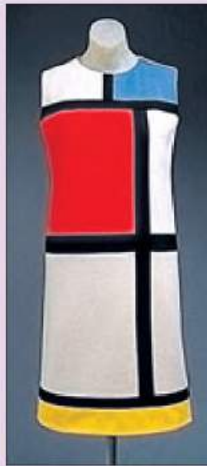

Ів Сен Лоран.
«Мондріан».
Сукня. 1965 р.



Крістіан Лакруа.
Вечірня сукня.
1987 р.



Олександр Макквін.
Сукня. 2003 р.

стиль панував до Першої світової війни. Але в 1927 р. його дім моделей довелося закрити: він не зміг відчутти і зрозуміти, що час біжить вперед. Час перестрибнув через нього.

Засяяли інші імена: мадам Віонне, мадам Скьяпареллі й неперевершена легенда — Коко Шанель, яка протиставила пишним корсетним моделям одягу новий образ дівчини з натовпу. Вона сформулювала новий принцип моди: справжня вишуканість передбачає безперешкодну можливість рухів, і вважала, що мода, не підхоплена багатьма людьми, — це не мода, тому стала першим модельєром, який працював для швейної промисловості. Її моделі демонструють доцільний стиль одягу. Це їй належить крилатий вислів «Кожна жінка в своєму гардеробі повинна мати хоч одну невеличку чорну сукню, яку достатньо прикрасити низкою перлів».

Крістіан Діор — найщасливіший митець моди повоєнної Європи. Він нагадав усім, що головна мета модельєра — прикрашати жінок і робити їх ще гарнішими. «Його жінки» нагадували квіти. Він вигадав стиль «ню лук» (новий погляд), запропонував силует жіночої сукні, яка формою нагадувала пісочний годинник. У своїх моделях використовував від 9 до 72 м тканини, за що його нещадно критикувала Коко Шанель. Проте на демонстрації моделей Діора збігався весь Париж!

31. ТЕАТРАЛЬНИЙ КОСТЮМ

Театральний костюм — це один з елементів оформлення вистави. Він допомагає актору переконати глядача в ідеї театральної дії, створити відчуття історичної достовірності, розкрити характер героя. Костюм може бути *персонажним*, тобто зображувати певного персонажа, навіть абстрактне поняття. Таким костюмом можна вважати костюм ночі або весни, фантастичного птаха щастя або сонця.

Ігровий костюм перетворює зовнішність актора, допомагаючи йому яскравіше зіграти свою роль. В обрядових і народних дійствах чоловіки часто переодягалися в жінчі костюми, жінки — в чоловічі, юні — в костюми літніх людей, популярними були костюми тварин, наприклад кози під час вертепних вистав. Причому використовувалося все: і вивернуті кожухи, мішки, мотузки, замалий чи завеликий одяг, солома, кольоровий папір... На переодяганнях будувалася гра акторів і в грецькому античному театрі, і у східному, в італійській комедії дель арте, п'єсах Шекспіра. Костюмовані вистави широко використовувались у балетному мистецтві та пантомімі.

Але частіше ми стикаємось із костюмом як одягом головної дійової особи. Він реалістичніший, у всі часи він віддзеркалював те, що носили на той час люди. Ці костюми тяжіють до високого ступеня історичної, національної достовірності. Реалістичний костюм відповідає характеру дійової особи, розкриває її душевний стан та місце в суспільстві.

Разом з тим і тепер, і в давнину костюм залишається частиною творчості художника, який його вигадує і підбирає як важливу частину вистави.



Л. Бакст. Ескізи театральних костюмів



О. Екстер. Ескіз костюма Аеліти.
1924 р.



Юлія Солнцева в ролі Аеліти
з однойменного фільму О. Довженка

Ще за первісних часів для проведення ритуальних дійств учасники одягали відповідні костюми, маски.

У багатьох мовах слова, що означають маску, перекладаються як «інше, фальшиве обличчя». В японському традиційному театрі роль маски часто виконує грим, під яким повністю ховається обличчя актора. У давньогрецькому театрі честь винахідника маски належить



Ф. Кричевський.
Ескіз театральних костюмів



А. Петрицький. Ескіз костюма принца
Калафа до опери Дж. Пуччіні «Турандот»



В. Риндін. Ескізи костюмів: а — клоунів; б — до опери Дж. Верді «Фальстаф»

скульптору Феспису. Маски надягали на голову, як шолом. Спочатку їх робили з дерева, гіпсу, пізніше — з воску, шкіри, полотна. Театральна маска дає змогу створити узагальнений образ. Вона допомагає розпізнавати групи персонажів. Так, у давньогрецькому театрі маски, що плачуть і сміються, визначали трагічних і комічних персонажів. У сучасному театрі часто застосовують прийом «надягання» і «зривання» масок, підкреслюючи межу між життям і грою.

Веручи участь у шкільних виставах чи костюмованих святах, ми також на певний час стаємо художниками-декораторами чи художниками-костюмерами, створюємо несправжній предметний світ. Це цікава творча робота — перетворити за допомогою костюма людину на якийсь персонаж: дерево, будинок чи пору року або ж створити костюм тигра чи павука, сніжинки чи квітки, золотої рибки чи Котигорошка. Така робота допоможе нам замислитися над тим, яку головну



Китайська маска



Японська театральна маска

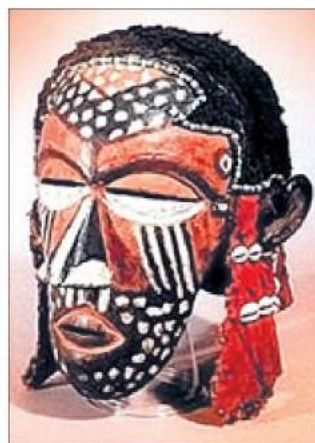

Африканська обрядова маска

ідею ми маємо виразити у створенні нашої сценографії, надалі, під час перегляду вистав, звертати увагу, якими засобами театральний художник допоміг режисеру й акторам передати глядачам театральну оповідь про речі та цінності, важливі в людському житті. І ще одне. *У театрі ми бачимо пряме втілення синтезу мистецтв, адже все в ньому: і декорації, і костюми, і музика, і сценарій, і гра акторів — виявляють спільну ідею — ідею твору.*



Маски Венеційського карнавалу



1. Які типи театрального костюма ви знаєте?
2. Пригадавши вивчене в першому півріччі про сценографію, доведіть, що в театрі здійснюється синтез мистецтв.



Гуртом створіть ескізи театральних костюмів для казки, байки чи легенди, які ви вивчали протягом цього року.



Створіть маску для театрального персонажа людини чи тварини. Це позитивний чи негативний персонаж?

Для створення маски візьміть аркуш паперу альбомного формату. Згорніть його навпіл. На зігнутому аркуші намалюйте половину обличчя. Потім по намічених контурах виріжте маску, розгорніть її і оздобте потрібними деталями з паперу — волоссям, носом, віями і т. ін.



Учнівська робота. Маски



Учнівська робота. Костюми до казки «Пригоди Буратіно, або Золотий ключик»

32. ФІТОДИЗАЙН. СКЛАДАННЯ БУКЕТІВ



Зимовий сад в Алупкинському палаці: скульптура в інтер'єрі

зовсім маленьких, що розміщуються на краєчку робочого стола, до великих об'ємно-просторових композицій зимових садів.

У минулі століття різним квітам надавали різного змісту, пов'язаного з легендами і віруваннями. Так, троянда була символом кохання, лілія — краси і добродітності.

Українці також надавали квітам великого символічного значення. Мак, наприклад, вважався символом краси, цвіт вишні та яблуні — материнської відданості і любові, ромашка — дівочої цноти і чистоти, незащанності, хміль — гнучкості й розуму. Дівчата сплітають вінки



Віночок як складова українського національного костюма

Фітодизайном називають оформлення рослинами житлових приміщень та інших інтер'єрів. Є два різновиди фітодизайну: перший — оформлення живими рослинами (озеленення) приміщень, другий — оформлення букетами із живих і сухих квітів, квітковими композиціями презентацій, різноманітних урочистостей, дому, спортивних і офіційних заходів.

Розміщення рослин і створення композицій із них засноване на знаннях аранжування і розумінні потреб рослин. Кожна рослина може стояти окремо в декоративній посудині. Можна посадити разом кілька рослин і створити таким чином рослинну композицію, у такому разі рослини довше зберігають вологу в землі й повітрі, займають меншу площу. За розмірами такі композиції надзвичайно різноманітні — від

з ромашок, незабудок, волошок, чебрецю. Купальські та обжинкові вінки були символами сонця. На свято Купала дівчата кидали вінки в річку, щоб дізнатися про свою долю, свого судженого.

Вінки зі стрічками протягом століть використовували під час весілля. До вінка вплітали багато різних квітів. Переважна більшість із них широко використовувалась у народі як лікарські. Це — деревій, звіробій, волошки, ромашки, цвіт і ягоди калини, барві-



Букет «бідермеєр»



Декоративний стиль

нок, мак та ін. Почесне місце у вінку належить барвінку як символу вічного кохання, сімейного благополуччя, життя, безсмертя людської душі. З метою захисту до весільного вінка нареченої вплітали також полин — «траву над травами», один із найсильніших оберегів. Улітку вінки сплітали із різних трав і квітів, а восени — із золотавого й червоного листя.

Мистецтво складання букетів, хоч і вимагає художнього смаку, доступне кожному. Слово «*букет*» французьке, означає *красиво зібрані квіти*.

Букети можуть бути симетричні й асиметричні. Букет складають так, щоб квіти розміщувались у ньому неоднаково відносно осі симетрії або геометричного центра і виглядали вільно й природно. Букет «бідермеєр» — щільно замкнений по колу, в якому квіти розміщені концентричними колами. Букет декоративного стилю — щільно заповнений, може бути й незамкнений по контуру. Так звані букети формалінійного стилю виконують із мінімальної кількості матеріалу, де кожній деталі надається важливе значення, в основі такої композиції лежить контраст форм і ліній. Існує й кілька інших композиційних стилів.

Отже, *квіти, зібрані в букети чи рослинні композиції в нашому домі, дають можливість зайвий раз поспілкуватися з природою, милуватися нею, нагадують про необхідність її охороняти*.



Букет каскадний



Формалінійний стиль



1. Що ви знаєте про фітодизайн?
2. Якими символічними значеннями українці наділяли квіти?

1. Намалюйте з натури букет із трьох квіток. Розміщення квіток можна трохи змінювати. Потім з уяви доповніть його додатковими деталями (гілочками, декоративним листям, китицями ягід), щоб у результаті вийшло аранжування із квітів.
2. Створіть ескіз зимового саду. Подумайте, чим би ви могли його прикрасити (скульптурами, фонтанчиком, декоративними вазами).
3. Створіть декоративну композицію методом набризкування. Для цього треба на аркуші паперу розкласти попередньо заготовлене висушене листя. Скомпонували з нього композицію, набризкайте фарбу зверху за допомогою розбризкувача чи щітки. Після того як перший шар фарби висох, розкладіть листя інакше і набризкайте знову. Так ви отримаєте кілька різнокольорових силуетів, що перекривають один одного.

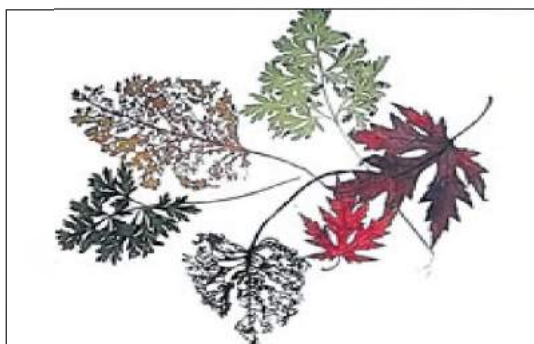

Матеріал для роботи



Учнівські роботи. Декоративні композиції з використанням засушеного листя



ЕТАПИ РОБОТИ НАД РОСЛИННОЮ КОМПОЗИЦІЄЮ

1. Для виготовлення такої композиції потрібно заздалегідь зробити рослинні заготовки (висушити рослини як для гербарію).
2. На цупкий папір-основу почніть викладати рослини, беручи насамперед великі листочки.
3. Спробуйте різні способи розташування деталей одна до одної.
4. Знайшовши найкраще розташування, зафіксуйте листочки на фоні клеєм.
5. Доповніть композицію більш дрібними деталями, акцентами.
6. Коли клей висохне, композицію можна взяти в рамку, яку, до речі, також можна виготовити власноруч.





ЦІКАВО ЗНАТИ

Понад сім століть тому в Японії з'явилося мистецтво — ікебана. Ікебана — це не просто квіти, що стоять у вазі з водою. Вони віддзеркалюють думки, почуття, настрої і світосприйняття художника-аранжувальника.

Для ікебани можна використати будь-яку кількість рослин. Буває досить 1–2 квіток у вазі, доповнених листком або гілочкою. Такі мініатюри прикрашають кімнати для чайних церемоній. У великих інтер'єрах ставлять великі складні композиції з використанням великих гілок, стовбурів, корчів. Можна використати будь-які квіти, навіть бур'яни, гілки з плодами, колосся, сухі гілки, коробочки з насінням, мох. Оскільки ідея нескінченності життя — одна з основних у японському мистецтві, квітова композиція не вважається досконалою, якщо в ній не відображено плин часу. Наприклад, минуле символізують повністю розпущені квіти, сухе листя або плоди, сучасне — напіврозкриті квіти дерев і кущів, а майбутнє — бутони чи гілки з бруньками.

У японській композиції важливе значення має краса ліній, динамічності, виразності. Різноманітні лінії дають гілки дерев, попередньо очищені від зайвого листя і відгалужень, стебла квітів і трав. За потреби стебла згинають власноруч. У кожній композиції важливим є акцент. Ним може бути не лише колір на пляма, а й особливо приваблива форма квітки, строкатий малюнок великого листка, яскравий плід. Для досягнення художнього враження широко використовуються контрасти: поєднання круглого листя і тонких стебел, глянцевого і пухнастих рослин.

У композиції дотримуються правил рівноваги між окремими частинами. Великі квіти розміщують ближче до основи, а дрібні, на тонких ніжках, — на периферії, темні ставлять нижче, світлі — вище. При цьому створюється відчуття усталеності. Дуже важливе гармонійне співвідношення між рослинами і вазою, з якою вони становлять єдине ціле. Вази використовують не тільки високі, а й низькі, плоскі. За основу композиції береться трикутник, вершина якого — кінці головних елементів.



ікебана



Післямова

Ось ви й перегорнули останню сторінку нашого підручника. Ви дізналися чимало нового про мистецтво, одночасно зміцнили знання, отримані раніше. Адже перш ніж здобути початкові знання з архітектури, ви ознайомилися з живописом, графікою і скульптурою і набуті вміння застосовували впродовж року на практиці за допомогою олівця, пензлика, фломастера чи пластиліну.

Цього року ви вивчали архітектуру і дизайн, ознайомилися з різними видами архітектури і складовими споруди, дізналися про закони архітектурної композиції. Розмова про такі важливі поняття, як архітектурний образ, ордер, синтез мистецтв, велася паралельно з розповіддю про історію архітектури. Зв'язок архітектури і природи розглядали на прикладах найвідоміших парків, які також є справжніми витворами мистецтва. Робили начерки і замальовки, розглядали різні способи зображення простору, передавали у своїх роботах гармонію і красу рідної природи. Ви самі планували і створювали макети нових парків. А ще ви навчилися відрізняти дизайн від декоративно-ужиткового мистецтва, дізналися про історичний костюм і моделювання сучасного одягу, створювали ескізи власних колекцій одягу, ознайомилися із синтезом мистецтв у театрі.

Рубрики «Цікаво знати» і «Факх» додали знань про світові пам'ятки різних народів і допомогли добре зорієнтуватись у мистецьких професіях. Можливо, хтось із вас у майбутньому навіть обере одну з них. Але навіть у тих професіях, які, здавалося б, тісно не пов'язані з образотворчим мистецтвом, знання композиції, відчуття гармонії, колориту будуть завжди вам у пригоді.

Ви навчилися розпізнавати різні стилі мистецтва, знання про які продовжуватимете здобувати у старших класах, але вже з інших предметів, бо в цьому році закінчився курс образотворчого мистецтва.

Бажаємо вам ніколи не розлучатися з мистецтвом. Для цього зовсім не потрібно здійснювати якусь далеку подорож. Для нової зустрічі з прекрасним можна погортати альбом чи подивитися цікаву передачу, відвідати музей, просто пройтися містом або селом — навколо нас стільки краси і стільки всього гармонійного, потрібно лише вміти це помічати. Спілкування з мистецтвом — велика радість і духовна необхідність. Адже воно не просто прикрашає життя, а й надає йому сенсу.



СЛОВНИЧОК

Алегорія — втілення в конкретному художньому образі абстрактного поняття.

Арка — перекриття прорізів у стіні (вікна, двері) або прогону між двома опорами, наприклад колонами. Зазвичай арки мають півциркульну форму. В епоху готики використовували загострену (стрілчасту) арку. Може бути побудована окремо і мати вигляд парадної брами.

Архітектор — спеціаліст у галузі архітектури.

Архітектура — мистецтво проектування і будування.

Баня — склепіння, внутрішня поверхня якого має форму півкулі; зовнішня поверхня такого склепіння.

Бароко — стиль у мистецтві кінця XVI — середини XVIII ст., що характеризувався підкресленою урочистістю, складними композиційними прийомами.

Відродження (Ренесанс) — розквіт мистецтва, що відбувся в Італії у XIV—XVI ст., в інших західноєвропейських країнах — у XV—XVI ст. (Північне Відродження). Бажанням митців Ренесансу було відродження і відновлення античних ідеалів у мистецтві. У мистецтві України період Відродження — друга половина XVI — перша половина XVII ст.

Вітраж — вид монументально-декоративного мистецтва; малюнок, виконаний на склі фарбами чи складений зі шматків скла та скріплений за допомогою вузьких свинцевих смуг.

Галерея — спеціальне приміщення, у якому розміщено для огляду твори мистецтва.

Готика — стиль мистецтва середніх віків з другої половини XII до XV ст. (у деяких країнах — до XVI ст.). Характерною ознакою готичних пам'яток є використання загостреної (стрілчастої) арки.

Грот — штучна печерка, зазвичай прикрашена всередині невеликим фонтаном або статуєю. Популярна форма малої архітектури в європейських парках XVII—XIX ст.

Декоративно-ужиткове мистецтво — вид мистецтва, суть якого полягає у виготовленні предметів, що мають художні якості та призначені для задоволення практичних потреб (посуд, тканина, меблі), а також прикрашання житла, парків, архітектурних споруд.

Декорація — художнє або архітектурне зображення місця дії у сценічних виставах.

Дизайн — художнє конструювання зручних і красивих предметів.

Еклектика — напрям в архітектурі другої половини XIX ст. Суть еклектики полягає в активному використанні досягнень мистецтва минулого. Характерним є поєднання стилів різних архітектурних епох в єдиній споруді.

Екстер'єр — зовнішній вигляд споруди.



Живопис (малярство) — вид образотворчого мистецтва, що відтворює предмети та явища за допомогою фарб. Розрізняють монументальний, декоративний, станковий живопис.

Ікона — живописне зображення Бога або святих, які є предметом релігійного поклоніння.

Ілюстрація — зображення, яке наочно пояснює або доповнює будь-який текст.

Інтер'єр — внутрішній вигляд споруди.

Картина — твір живопису, виконаний фарбами на полотні, папері, дошці.

Класицизм — стиль мистецтва кінця XVIII — першої половини XIX ст. У цей час античне мистецтво було оголошене неперевершеним зразком, відбувалося активне використання його форм і навіть пряме «цитування».

Колона — елемент будівлі, опора, зазвичай кругла в перерізі, що підтримує балку, на яку спирається арка тощо. Колона може стояти окремо — цей різновид монумента називається триумфальна колона.

Колонада — ряд колон, що підтримує балочне або аркове перекриття.

Ландшафт — загальний вигляд місцевості.

Лінійна перспектива — спосіб зображення на площині об'ємних предметів такими, якими ми бачимо їх з певної точки спостереження. Відтворення на малюнку уявної зміни розміру, форми об'ємних предметів.

Мініатюра — живописні зображення, що прикрашали й ілюстрували середньовічні рукописи.

Модерн — стиль у мистецтві кінця XIX — початку XX ст., останній «великий стиль» європейського мистецтва. Пропонував зовсім нову, сучасну художню мову, яка поєднувала застосування останніх досягнень техніки з використанням вишуканого декору зі складно переплетених ліній, квітів, рослин тощо. Інші назви — югенстиль, ар нуво, сецесія.

Мозаїка — зображення або візерунок на стіні, створений з окремих, щільно припасованих один до одного й закріплених різнокольорових шматочків смальти, каменю, керамічних плиток тощо.

Монумент — архітектурна або скульптурна споруда на честь визначної події або особи; пам'ятник.

Монументальна скульптура — твір скульптури, який фізично чи просторово пов'язаний з архітектурою або певним предметним оточенням і статично закріплений (наприклад, на п'єдесталі).

Монументальний живопис — різновид живопису, призначений для створення картин великого розміру (вітраж, мозаїка, фреска), невід'ємних від архітектурного комплексу.

Нерегулярний (англійський) парк — парк, спланований у вигляді природного гаю, лісу. Найкрасивіші краєвиди в ньому можуть



акцентуватися за допомогою малих архітектурних форм (альтанок, статуй, штучних руїн тощо).

Об'єм — форма, абрис чого-небудь у трьох вимірах.

Оранта — одне із зображень Богоматері: на повен зріст, з піднятими до рівня обличчя руками та оберненими до глядача долонями.

Ордер — вид архітектурної композиції, що складається з вертикальних і горизонтальних частин, розміри яких визначаються традиційним співвідношенням. У Стародавній Греції визначали три ордери — доричний, іонічний, коринфський, у Стародавньому Римі до них додали ще два — тосканський і композитний.

Орнамент — оздоблювальний візерунок, побудований на ритмічному повторенні й поєднанні геометричних елементів або стилізованих зображень тварин чи рослинних мотивів та повторенні кольору.

Панно — декоративний живописний або скульптурний твір, призначений для оздоблення стіни чи стелі.

Перспектива — спосіб зображення об'ємних фігур на площині (картині, малюнку) залежно від змін їх розміру, чіткості, зумовлених ступенем віддаленості від глядача.

Плафон — стеля, прикрашена розписом або скульптурним декором.

Пленер — малювання на відкритому повітрі (не в майстерні).

Повітряна перспектива — зображення зміни кольору і тону віддалених предметів, що сприймаються зором не досить яскраво і навіть не того відтінку, яким бачаться зблизька.

Портал — парадний, архітектурно виділений вхід у будівлю (наприклад, у храм).

Пропорція — співвідношення частин цілого між собою; розмірність тіла людини.

Регулярний (французький) парк — структура суворо розпланована: алеї прямі, клумби, дерева і кущі мають вигляд геометричних фігур, «вузли» загальної композиції акцентовано статуями, фонтанами, павільйонами.

Рельєф — скульптурне зображення на площині.

Рококо — стиль у мистецтві XVIII ст., який характеризується легкістю і вишуканістю форм, життєрадісністю та певною легковажністю.

Романіка — стиль мистецтва XI — першої половини XII ст., перший з «великих стилів» європейського мистецтва. Романські пам'ятки визначаються суворістю і простотою форм, виразністю й символічністю образів.

Скульптура — вид образотворчого мистецтва, твори якого мають об'ємну або рельєфну форму і виконуються способом різьблення (з твердих матеріалів) чи ліплення (з м'яких матеріалів).

Смальта — кольорове непрозоре скло у формі кубиків чи пластинок, яке застосовується в мозаїці.



Статуя — скульптурне тривимірне зображення людини або тварини (зазвичай на повний зріст).

Сценографія — вид образотворчого мистецтва, пов'язаний з художнім оформленням театральної вистави.

Сюжет — тема, предмет зображення.

Фасад — зовнішній, лицьовий бік будівлі; може бути передній, боковий і задній.

Фреска — різновид монументального живопису: малювання водяними фарбами по вологій штукатурці.

СПИСОК ВИКОРИСТАНОЇ ЛІТЕРАТУРИ

1. Альберти Л.-Б. Десять книг о зодчестве: В 2 т. — М.: Изд-во Всесоюз. акад. архит., 1935–1937.

2. Асеев Ю. С. Архітектурні пам'ятки України. — К.: Рад. шк., 1970.

3. Асеев Ю. С. Шедевры світової архітектури. — К.: Рад. шк., 1982.

4. Асеев Ю. С. Стил в архітектурі України. — К.: Будівельник, 1989.

5. Асеев Ю. С. Професія — архітектор. — К.: Будівельник, 1991.

6. Бертенев И. А., Батажкова В. Н. Очерки истории архитектурных стилей. — М.: Изобразит. искусство, 1983.

7. Большая иллюстрированная энциклопедия древностей. — Прага: Артия, 1982.

8. Бромлей Ю. В., Подольный Р. Г. Создано человечеством. — М.: Изд-во полит. лит., 1984.

9. Вейс Г. История цивилизации: В 3 т. — М.: ЭКСМО-Пресс, 1998.

10. Виноградова Н. А., Николаева Н. С. Искусство стран Дальнего Востока. — М.: Искусство, 1979.

11. Виппер Б. Р. Искусство Древней Греции. — М.: Наука, 1972.

12. Виппер Б. Р. Итальянский Ренессанс. XIII—XVI века: В 2 т. — М.: Искусство, 1977.

13. Витрувий. Десять книг об архитектуре. — М.: Едиториал УРСС, 2003.

14. Всеобщая история архитектуры: В 12 т. — М.: Стройлитиздат, 1966–1977.

15. Всеобщая история искусства: В 6 т. / Под ред. Ю. Д. Колпинского, Е. И. Ротенберга. — М.: Искусство, 1956–1965.

16. Герчанівська П. Є. Дерев'яні церкви України. — К.: Наук. думка, 1991.

17. Древние цивилизации / Под ред. Г. М. Бонгард-Левина. — М.: Мысль, 1989.

18. Елинек Я. Большой иллюстрированный атлас первобытного человека. — Прага: Артия, 1985.

19. Иконников А. В. Зарубежная архитектура: от «новой архитектуры» до постмодернизма. — М.: Стройиздат, 1982.

20. Иконников А. В. Художественный язык архитектуры. — М.: Искусство, 1985.

21. Иконников А. В., Степанов Г. П. Основы архитектурной композиции. — М.: Искусство, 1971.

22. Історія українського мистецтва: В 6 т. / Під ред. М. П. Бажана. — К.: Гол. ред. УРЕ, 1966–1970.



23. *Історія української архітектури* / За ред. В. І. Тимофієнка. — К.: Техніка, 2003.
24. *Каминская Н. М.* История костюма. — М.: Лег. индустрия, 1977.
25. *Лазарев В. Н.* История византийской живописи: В 2 т. — М.: Искусство, 1986.
26. *Лебедев Ю. С.* Архитектура и бионика. — М.: Стройиздат, 1977.
27. *Ленотр Ж.* Повседневная жизнь Версаля при королях. — М.: Молодая гвардия, 2003.
28. *Матье М. Э.* Искусство Древнего Египта. — М.: Искусство, 1970.
29. *Мессель Э.* Пропорции в античности и в Средние века. — М.: Изд-во Всесоюз. акад. архит., 1936.
30. *Мышковский Я. И.* Жилища разных эпох. — М.: Стройиздат, 1975.
31. *Палладио А.* Четыре книги об архитектуре: В 2 т. — М.: Изд-во Всесоюз. акад. архит., 1936.
32. *Прибега Л. В.* Дерев'яні храми Українських Карпат. — К.: Техніка, 2007.
33. *Роготченко А. П.* Уманское чудо. — К.: Будівельник, 1980.
34. *Родичкин И. Д.* Человек, среда, отдых. — К.: Будівельник, 1977.
35. *Смолина Н. И.* Традиции симметрии в архитектуре. — М.: Стройиздат, 1990.
36. *Столяр А. Д.* Происхождение изобразительного искусства. — М.: Искусство, 1985.
37. *Тиц А. А., Воробьева Е. В.* Пластический язык архитектуры. — М.: Стройиздат, 1986.
38. *Шкурова А. Н.* Архитектура Запада и мир искусства XX века. — М.: Стройиздат, 1990.
39. *Ясієвич В. Є.* Про стилі і моду: архітектура, меблі, одяг. — К.: Мистецтво, 1969.



ДОДАТОК



Національний академічний театр опери і балету України ім. Т. Г. Шевченка. Архітектор В. Шретер (гармонійне співвідношення головних і другорядних елементів будівлі)



Будинок І. Котляревського в Полтаві (проста геометрична форма)



Церква Богородиці Пирогощі на Подолі у Києві. Реконструкція

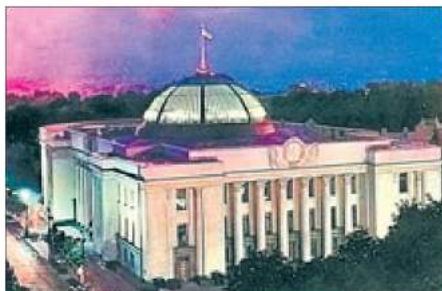

Будинок Верховної Ради України. Архітектор В. Заболотний (приклад симетричної композиції)



Будинок з химерами. Архітектор В. Городецький (приклад асиметричної композиції)



Ритм колон на фасаді Київського національного університету ім. Т. Г. Шевченка. Архітектор В. Беретті

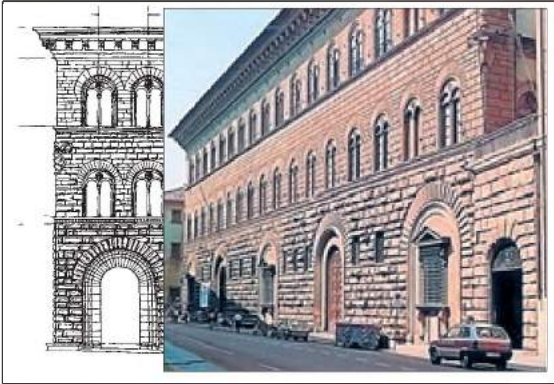

Палаццо Медічі. Флоренція. Італія.
Схема зміни фактури облицювання залежно від поверху

Маріїнський палац. Архітектори
Б. Ф. Растреллі, І. Мічурін. Фарбування протилежними кольорами різних частин фасаду



Архітектурний ансамбль Воронцовського палацу. Алупка. XIX ст.



Стрийський парк. Львів



Парк у Гурзуфі. Крим



**Собор Нотр-Дам
ла Гранд у Пуатьє.
Франція
Романіка**



**Собор Нотр-Дам (Богоматері) у Па-
рижі. XII—XIII ст. Інтер'єр
Готика**



**Палаццо Гарцоні. Архітектор Андреа Палладіо. Італія.
Ренесанс**





Нікола Сальві Фонтан Треві



**Церква Франциска Ассизського,
Оуру-Прету, Бразилія.
Архітектор Алейжадинью**



Суфло. Церква св Женев'єви.



Статуя фараона
в Карнацькому
храмі



Жіночий портрет.
Мозаїка. Помпеї



Панагія з камесю в золотій оправі, при-
крашена сканню і коштовними каменями



Ангел. Фрагмент мозаїки
з Михайлівського собору в Києві



Джотто ді Бондоне. Цілунок Іуди. Падуя, Фреска в капеллі дель Арена. Ренесанс



Пітер Пауел Рубенс. Вінок із фруктів Бароко



Луазе Льеде. Весілля Роінальдо і Кларисси. Готика



Дієго Веласкес.
Портрет інфанти
Маргарити.
Іспанія. Бароко

Рокайльні
костюми. XVIII ст.:
а — англійський;
б — фрагмент
французького



В. Сєров. Портрет княгині Орлової.
Модерн





Гобелен в інтер'єрі



Лев Бакст. Ескіз костюму Галиссона, наставника Принцу, до балету «Сплячка красуня».



Олександр Бенуа. Ескіз костюму Арлекіна до балету «Лускунчик»