

С.И. Харахады

ЭЛИФБЕ



*Украина тасиль ве илим, генчлик ве спорт Назирлиги
тарафындан тевсие этильди*









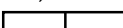
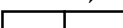

5-инджи, гъайрыдан ишленильген нешир

Симферополь
2012

Такъризчилер:

- педагогика илимлери намзети, доцент РАОЮ «КъМПУ» педагогика кафедрасынынъ мудир **Алимова Л.У.**;
- педагогика илимлери намзети, РАОЮ «КъМПУ» къырымтатар ве турк филология факультетининъ уйкен оджасы **Абибуллаева Э.Э.**

ШАРТЛЫ БЕЛЬГИЛЕР:

-  — бир сёзден ибарет джумле
-  — эки сёзден ибарет джумле
-  — бир эджалы сёз
-  — эки эджалы сёз. Ургъу биринджи эджагъа тюше
-  — эки эджалы сёз. Ургъу экинджи эджагъа тюше
-  — индже созукъ сес
-  — къалын созукъ сес
-  — тутукъ сес
-  — сёзнинъ сес ве эджа схемасы
-  — дикъкъат эт
-  — не экен?
-  — тюшюн де айт

Алимчик

Х-20 Харахады С.И.

Элифбе: 1-инджи сыныф, окъутув къырымтатар тилинде алып барылгъан мектеплернинъ талебелери ичюн дерслик. — 5-инджи, гъайрыдан ишленильген нешир. — Симферополь: КъДЖИ «Къырымдевокъувпеднешир» нешрияты», 2012. — 160 с. : ресимли. — Къырымтатар тилинде.

ISBN 978-966-354-482-3

ББК81.2я71(Крмтат)

Х-20 Харахади С.И.

Буквар: підручник, 1 клас, для загальноосвітніх навчальних закладів з навчанням кримськотатарською мовою. — 5-е видання, перероблене. — Симферополь: КРП «Видавництво «Кримнавчпеддержвидав», 2012. — 160 с. : кол. іл. — Кримськотатарською мовою.

ISBN 978-966-354-482-3

ББК81.2я71(Крмтат)

© **Харахади С.И.**, 2012

© **Сеіт-Аметова Е.А., Акімова З.Ш.**, художники, 2010

© **Касіч Г.М.**, художник, 2012

© **КРП «Видавництво «Кримнавчпеддержвидав»**, 2012

ISBN 978-966-354-482-3



УКРАИНАНЫНЪ ДЕВЛЕТ ГИМНИ

Сёзлери — *Павел Чубинскийнинь*
Музыкасы — *Михайло Вербицкийнинь*

Ще не вмерла України і слава, і воля,
Ще нам, браття молодії, усміхнеться доля.
Згинуть наші воріженьки, як роса на сонці.
Запануєм і ми, браття, у своїй сторонці.

Приспів:

Душу й тіло ми положим за нашу свободу,
І покажем, що ми, браття, козацького роду.





АНТ ЭТКЕНМЕН

Сёзлери — *Номан Челебиджиханнынъ*

Ант эткенмен, сёз бергенмен миллет
ичюн ольмеге,
Билип, корип, миллетимнинъ
козьяшыны сильмеге.
Бильмей, корьмей бинъ яшасам,
къурултайлы хан болсам,
Кене бир кунъ мезарджылар келир
мени коммеге.





Бу тенде джаным,
Эки кьулагъым,
Агъзымда тилим
Окьумакъ истер!
Догърудыр сёзюм,
Гедже-куньдюзим
Шу эки козюм
Окьумакъ истер!

Усеин Шамиль Тохтаргъазы

Мераба



Таныш олайыкъ.

МЕКТЕП

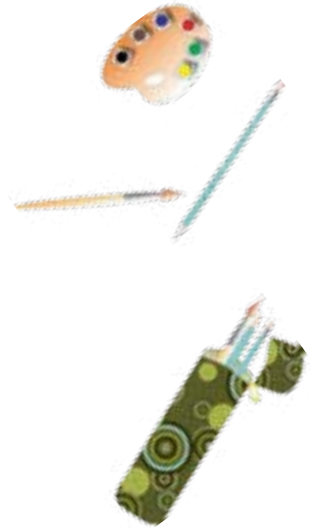

Адың не?

БИЗИМ



Ресимде ким не япа?

аилемиз



Сизинь аиленъизде ким бар?
Сен эвинъизде насыл ишлер япасынъ?

Оюн ве



Сен насыл оюнджакъларнен ойнамагъа севесинъ?

оюнджакълар



Кунь



Сенинь кунюнь насыл кече?

тертиби



Урба



Аякъкѡап



--	--

--	--	--

Янымыздаки айванлар

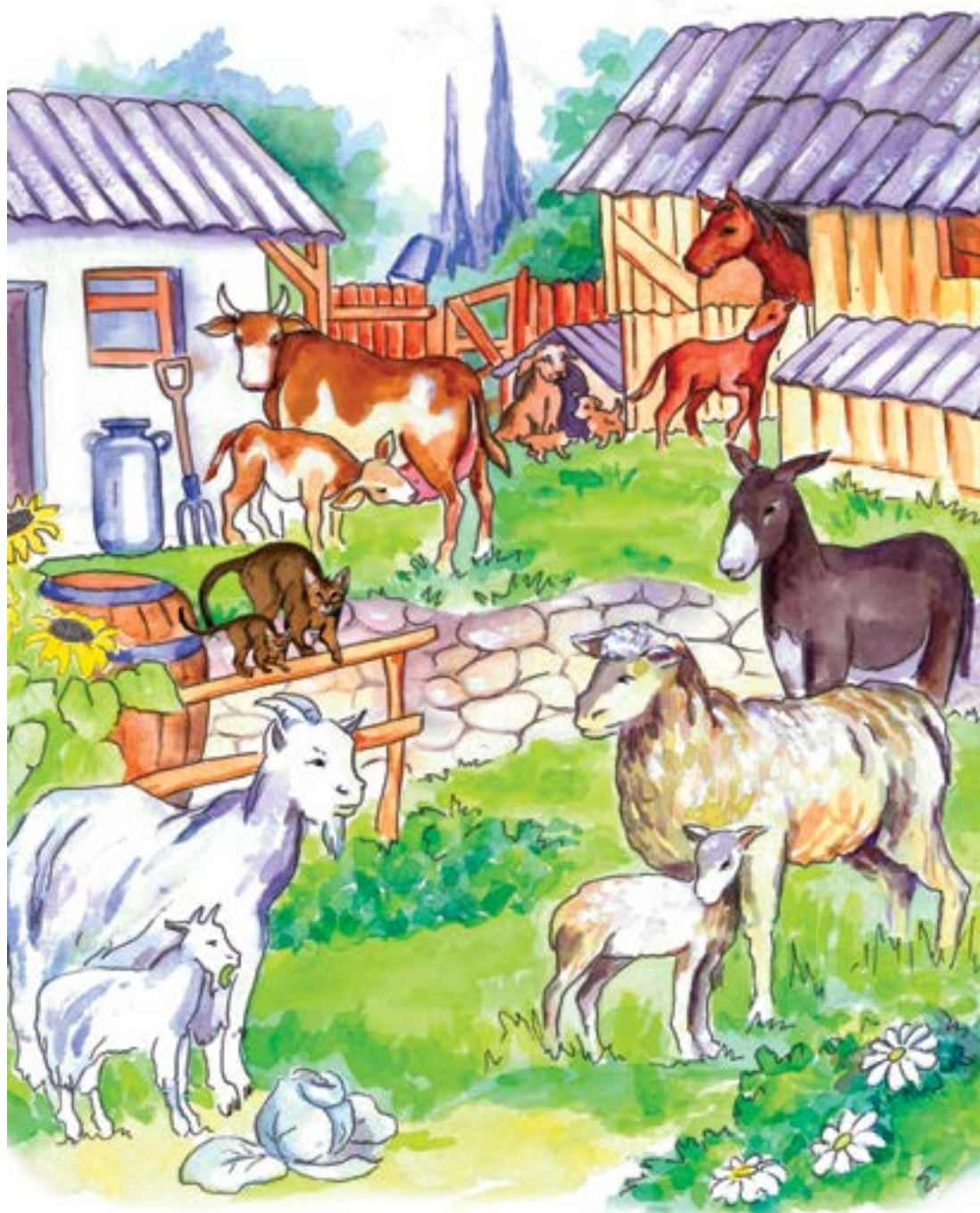

┌ . ┌ . ┌ . ┌ .

Кумес кышлары



└ . └ . └ . └ .

Кийик айванлар

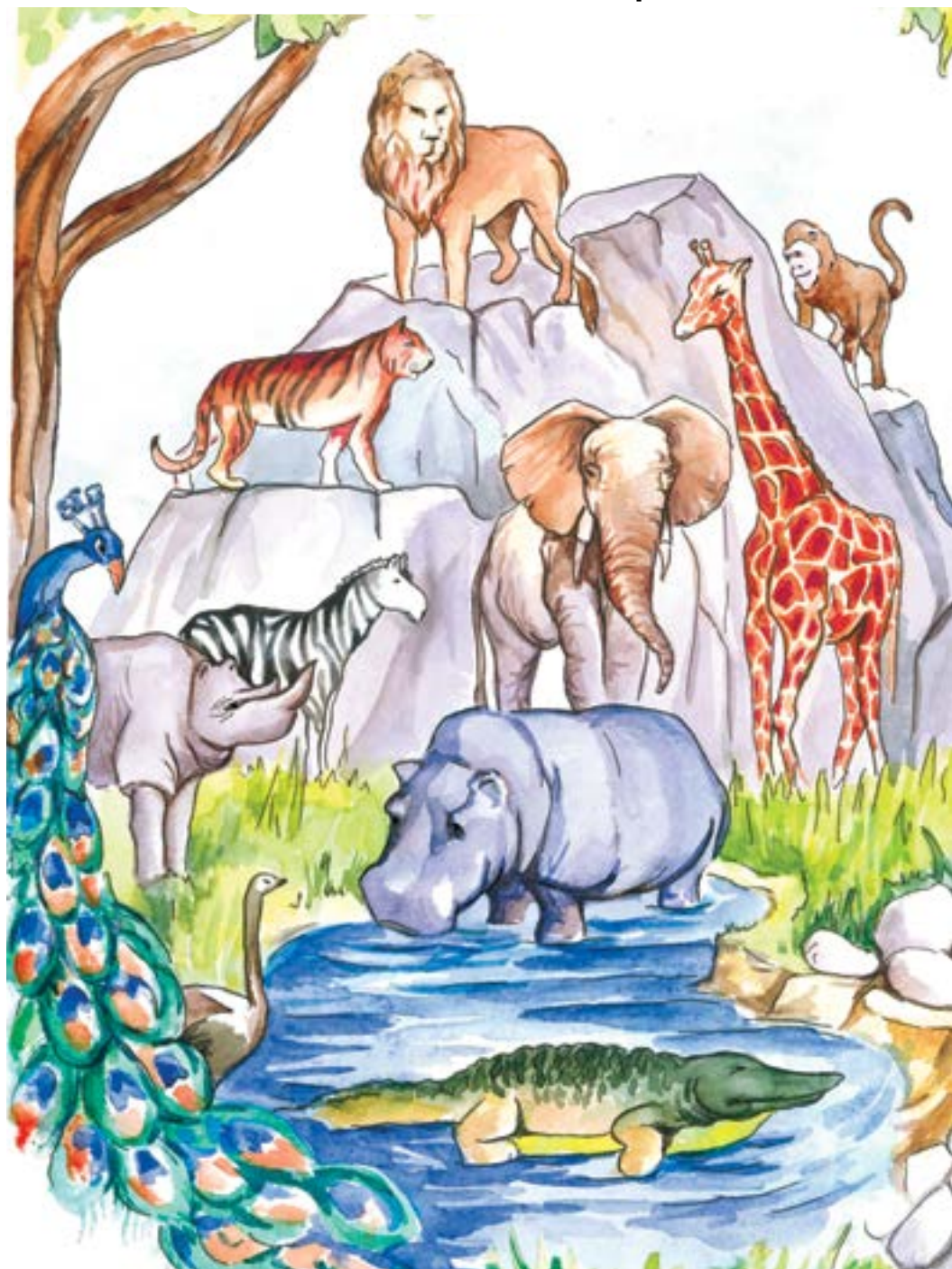

Айванат багъчасында



Авада, сувда, ёлда

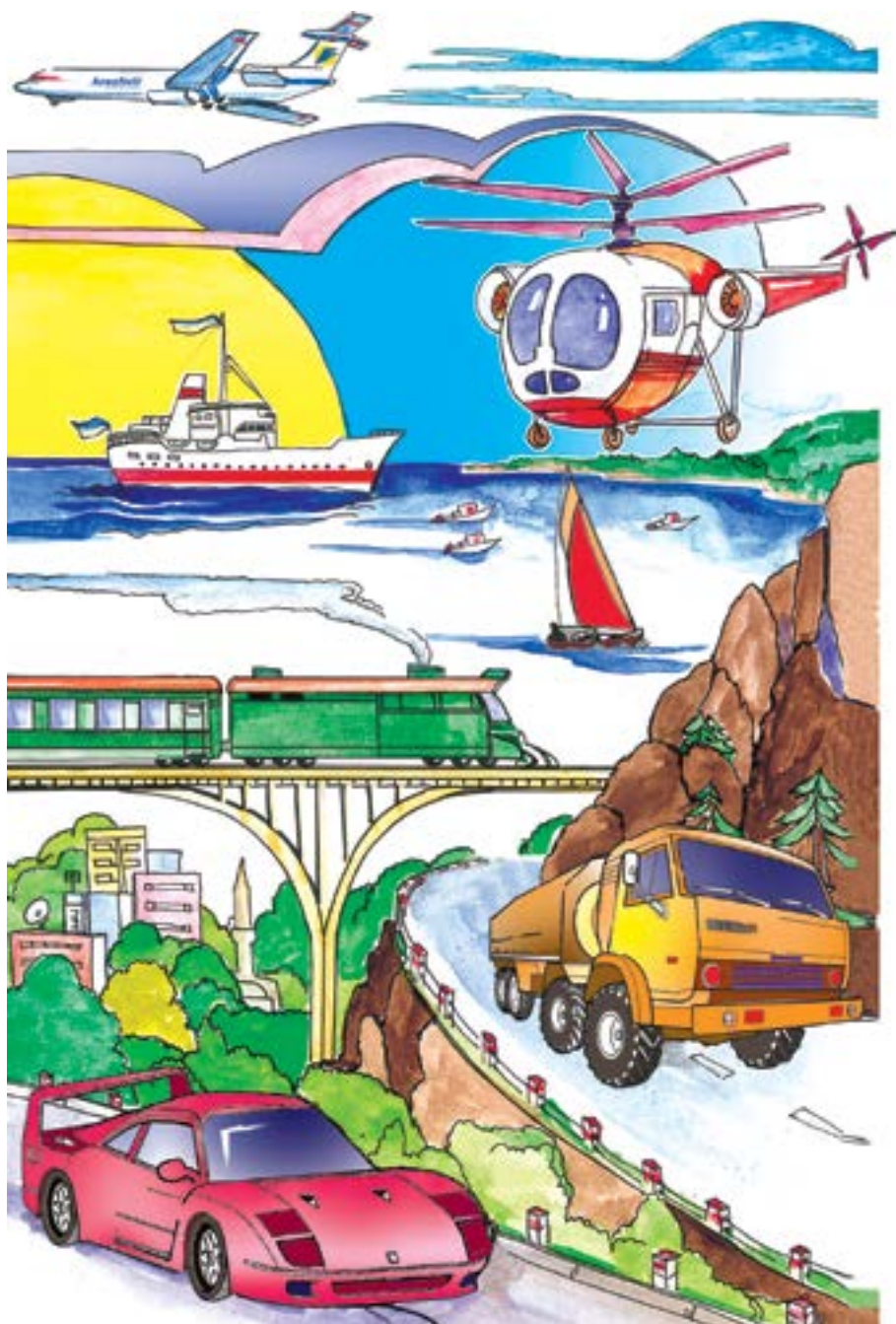

Шеэр ёллары

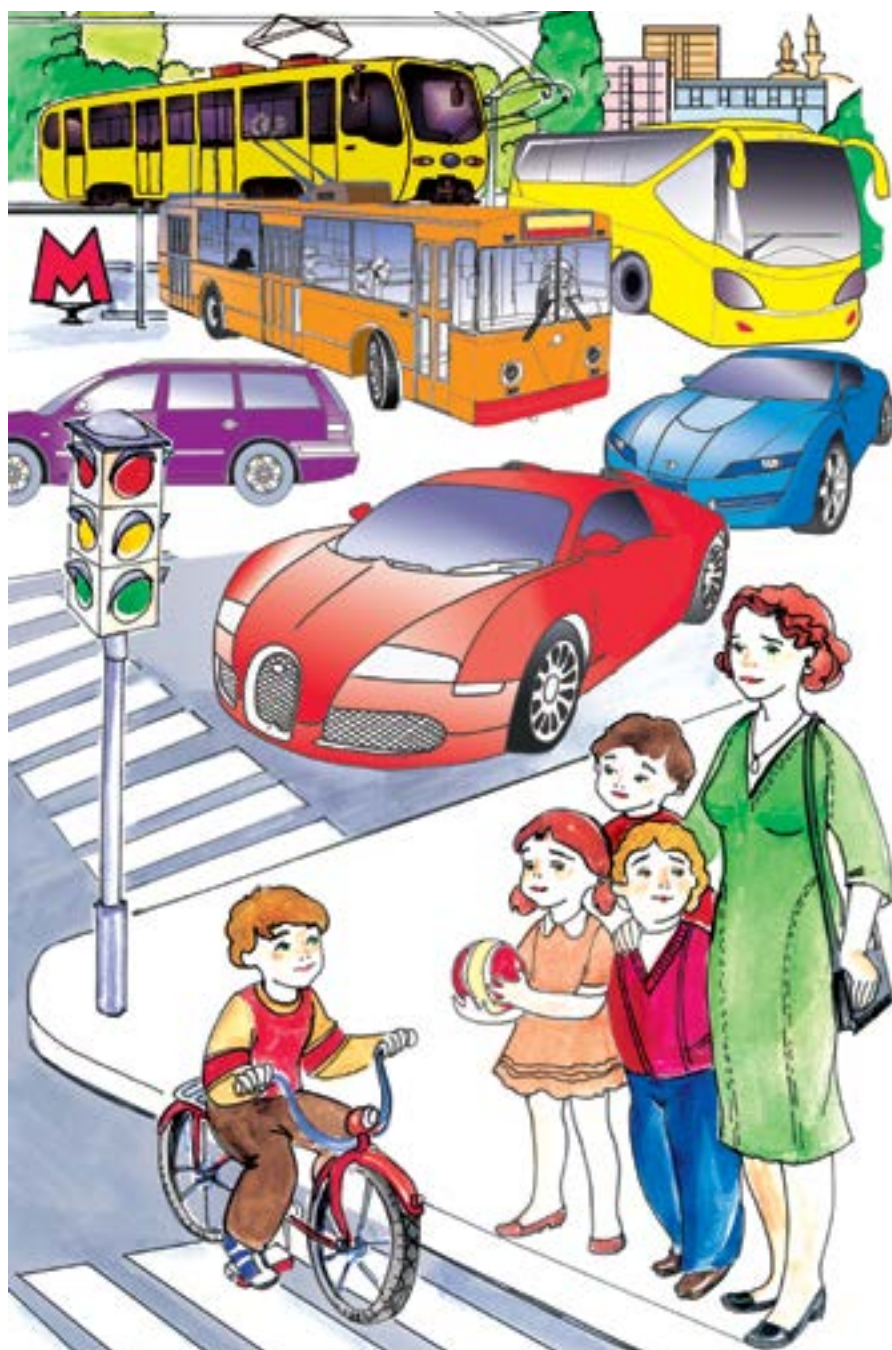

Бостанда

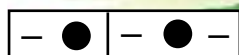

Бол берекет

- ○ - ○ -



□

□ □

□ □ □

Aa



● - ○ -



A... a... a... a...



- ● - ● -



- a - a



- a - a



_____.



a				
a				
a				



Багъчада



_____ . _____ . _____ .



- ● -



○ - - ○ -



- ○ - - ○ -



- ● - - ● -



а - - а

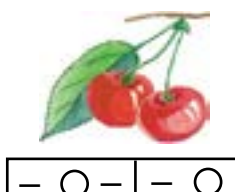

- ○ - - ○



- ○ - - ● - - ○

А сеси олгъан мейваларны айт?





Ә..! Ә... ә..!



○ - ○ -



ә - ○ -



ә - - ○

ә -



ә - ○ - - ○

┌ ─ ─ . ┌ ─ ─ . ┌ ─ ─ .



Эки теке (масал)



О о

Къалын о сеси



Индже о сеси

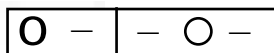

Ресимде расткельген къалын ве индже о сеси олгъан несне ве себзелерни тапып айт.



Отъмек насыл ве неден япыла?



┌ .

┌ .

┌ .

┌ .



Ы

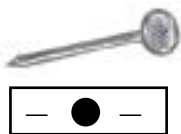

- ● - - ● -



Ы - - а -



- ● - - ● -

	Ы			
	Ы			
	Ы			



- Ы - а -



- Ы - Ы - а



- Ы - а - а -

Къайсы ренклерде **Ы** сеси расткеле?

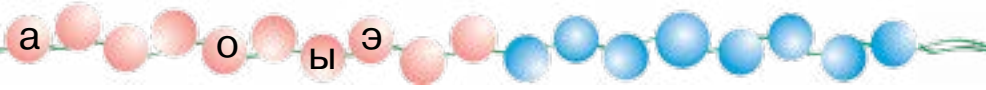

Килимнинъ токъулувы



- а - ы

- а - ы

- ы - - ы - ы



_____ .
_____ .
_____ .

Ии



И-и-и-и!



○ - ○



- и - и -



○ - ○ - ○ -



- ○ - - ○



- и - а -



И-а, и-а!

1 2 3 4 5 6 7 8 9 10

Бу сырада и сеси олгъан ракъамларны айт.



Акъяллы кирпинен айнеджи тильки (масал)



- и - и



┌ . └ .
┌ . └ .
┌ . └ .



Уу

Къалын **у** сеси

Индже **у** сеси



● - ● -

○ - ○

3

У-у-у-у-у!

у -



- а - у -



у - - у -

у -

- ● - - ○ - ○ -

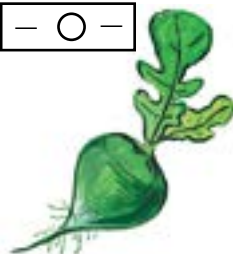

у - - у -

- у - - у -

- у - у -



*Къалын ве индже **у** сеси олгъан сёзлерни тагып айт.*



Не ичюн хораз ве тавукъ бир куместе яшайлар (масал)



_____.
_____.
_____.

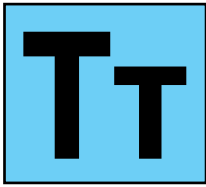

Т	ат	от	ут	ыт	ит
т	та	то	ту	ты	ти



тата тута атта



эт

от

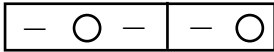

Тай□ атта оту□а.

Ат от а□а□.

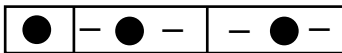
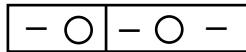



—Тата __ ат!
О __ ата.



— Таи□ __ тут!
Таи□ __ тута.



└──. └──.



Иши ёкънынъ сёзю ёкъ (масал)







Н	ан	он	ун	ын	ин
на	но	ну	ны	ни	

ун ана тон тана нота



- ● -

10

он



- у | н о -



- о | - о -



- а | - а н



н о | - у т



Ана́. Ана́ ун. Ана о тон.



а на



а о у и ы

н на но ну ни ны

т та то ту ти ты



О а́на.
Ана́ тон ____.



А́на тана.
Тана от ____.



Ана́, нота  тут.
Ана́ нота  тута.



Сс

сат
сата
сатты

саат
сини
сана

Эсат
Асан
Иса



- ● -



СИНИ



СЫ - а Н



- о - о -

са ас

си ис

со ос

сы ыс

су ус



Саат он.



сан са -

ма
И са
ба



са ?
со ?
су ?





Асан саат устасы.
О, саат ____.



Эсат эт сата.



Сана

И-са нота  тута.

Асан  ____.

Эсат, Иса ____.



Бб

оба сабан тобан
 соба сабун баса
 баба бостан бина



- ● - ●

- ○ - ○ - ○ -

ба - ● -



- ○ - ○ -

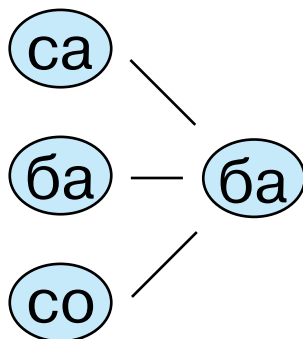

би

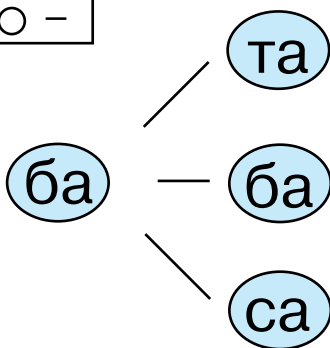

ба

бо

Са б ? н

бы

а у

бу





Бу бина.



Бу бота.



Эсат ___ баса.



Нури ___ баса.



Саб□ ___ баса.



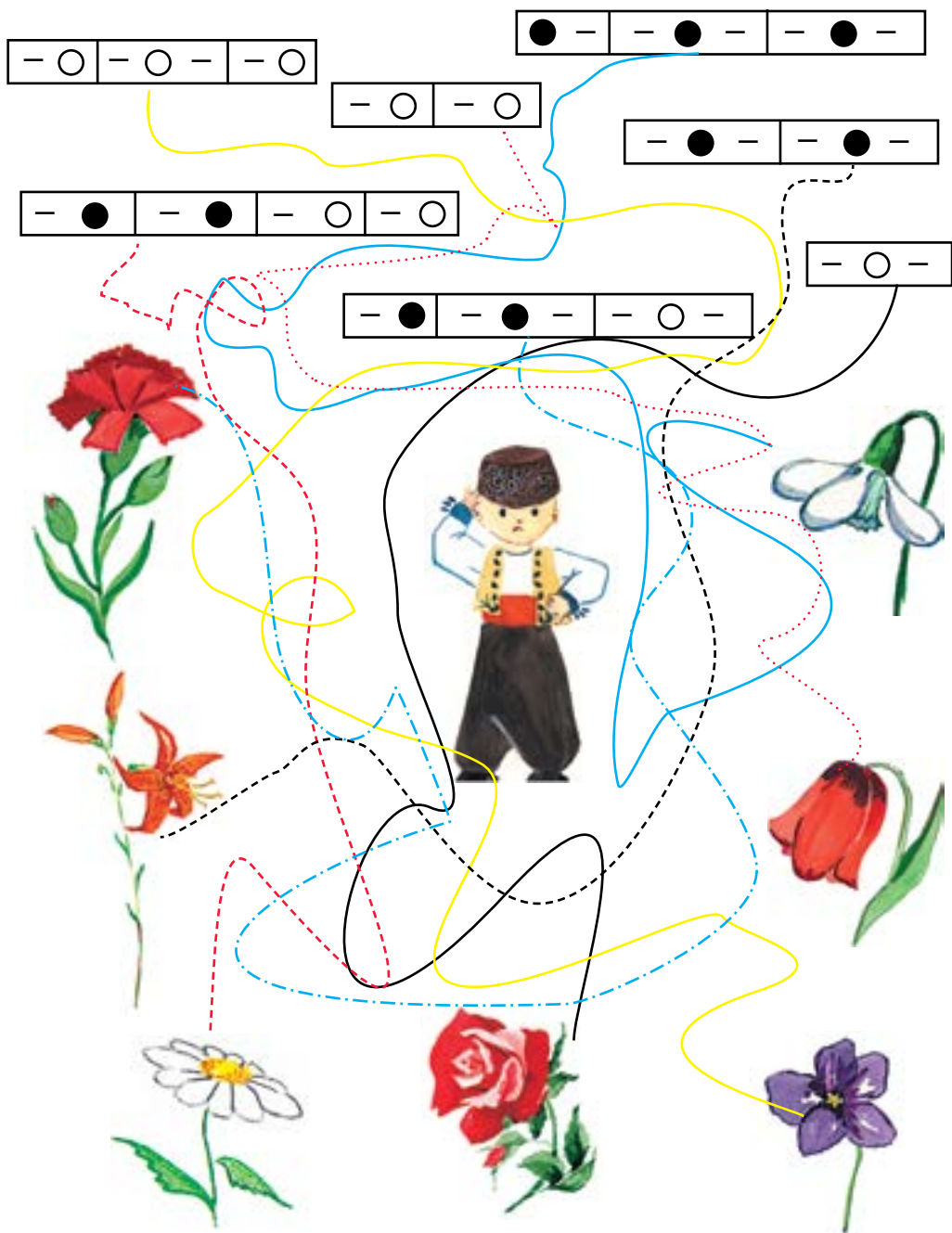

Чечеклерге келишкен схеманы тап.

Тылсымлы юзюк (масал)



Лл

ал
ала
бал

бала
булут
балта

ба-ла-бан
са-бун-ла

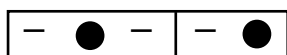

~~б~~

н



?

ла

то

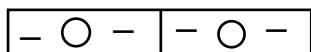

ла

лы

лу

ло

ли

Саба

— Али, сабун ал.

Али, эли ни сабунла.

Али балабан.

О, элини сабунла ы.





Бал

- Али, бу, бал.
Бал ал.
Али бал ала.
— Али бал насыл?
— О-о-о! Бал татлы.



Ат

- Баба, ат ал. Балабан ат ал.
Бабасы балабан ат ала. Атны наллата.
Али атны ___ тута.
— Али, атны отлат.
Али оны отлата.

нал налла наллата наллатты



Мм

анам
бабам
балам

мана
алма
асма

Муса
Мамут
Эсма



— ● — — ● —



— ○ — — ○ —



ма-□а-ма



масал



басма́

— ○ — — ○ — — ○ —

МИ

Алма

Мына Муса.

ма

Мына Мамут.

Мамут балабан.

МО

— Мамут, алма ал!

МУ

Мамут алма ала.



МЫ

а́лма

алма́

ба́сма

басма́



Бу алма насыл?



Бу алма́ ____.
Бу алманы ал.

Бу алма насыл?



Бу алма ____.
Бу алманы алма́.



Бабам

Бу м□ним бабам. Бабам — уста.

О, маса ____.

Бабама балта ____.

— Баба, балтаны ал!

Бабам балтаны ала.



Йй

йыл
май

сый
сыйлай

от
отлай

айт
айта



— ● —



— ○ —



ай



йылан

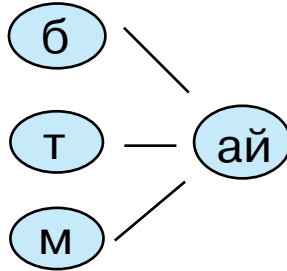

ойнай



тай



Й Ы Л — Ы —

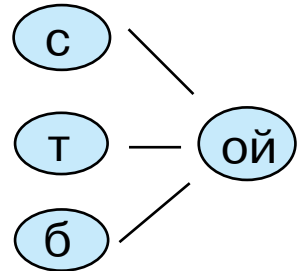

а и о у ы э б й



Ана тай.
Тай отлай.



— Бита, масал айт.
Битам масал айта.



Той

Албатта той. Той саиби Мамут ___
сыйлай. Исмаил «Тым-тым» □ ала.
Эсма ойнай.



Ее

ем

ес

ет

ен

ел

А-си-е
Ус-ни-е

Са-ни-е
Сул-та-ние



- ○ - - ○ -

еме

емли



7

70

- ○ - - ● - - ○

е и

етми

еле



Асие масаны
силе.

Усеин ___ ем бе е.



а е и о у ы э б й

ме

се

те

не

ле



мен

сет

Амет

мени

сетте

Мемет

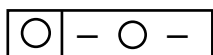

меним

аиле

Бу не?



Бу не?



Ме-е-е!

Бу — ине.

Бу — эмен.

Аиле



Бу, меним анам. Анам сетте Аметни саллай, айненни айта. Мемет атнен ойнай. Мен анама ___ этем. Эминенен ойнайым. Масал айтам.



Рр



Р... р... р...

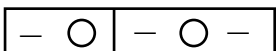

ра

бибер

ро

армут

ру

ресим

ры

сарма

бурма

ри

мантар

сансар

ре

рессам



б ? р

тумра

5 4 3 2 1

и о

е а



отур

о-ту-ра

о-ту-ра-лар

бер

берсе

ба-ла-лар

Саб-ри-е

Нури

Бари

Рустем

На-ри-ман



— Сабрие, отур!

Сабрие отура.

— Нури, отур!

Нури отура.

— Рустем, Бари ___!

Балалар отуралар.

— Нариман, бир нар берсе!

Нариман нар бере.





мантар



мантарлар



бибер



биберлер

ла	ра
лы	ры
лу	ру
ло	ро
ли	ри
ле	ре



сансар



сансарлар

нал — нар
 тал — тар
 бол — бор
 салы — сары

Бу сөзлернен джумлелер уйдур.

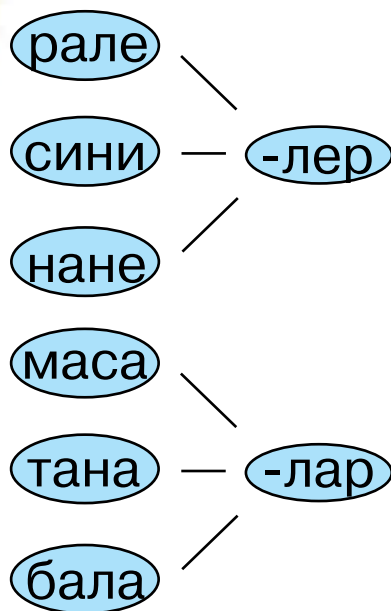

орман

нарат

на-рат-та



Орман

Бу орман. Рустемнен
Сабри ___ ___.

Мына эмен. Ана нарат.
Наратта сансар отура.
Сансар мантар тута.
Мантар балабан, сары.

а-ра-ба

тарта

а-ра-ба-сы

тар-та-лар

а-ра-ба-сы-ны

Ат арабасы

Мына бу — ат арабасы.

— Нариман, ат
арабасына мин.

Нариман ___ мине.

— Но-о!

Ат арабаны тарта.



Кк



Ку-ку, ку-ку!



Ко-ка-ре-кок!



— ● — —

терек

кобелек



сенек

кебен

— ○ — — ○

ке

ка

ки

ко

ку

кир□и

маматеке ко□ек

?

ке

те



Теке кете.



а е и о у ы э б в г д ж з й

Кемал Керим Са-ки-не кес-та-не



эмен _____



кестане _____



нарат _____



Тереклер

- Кемал бу не?
- Бу — эмен.
- Керим, бу не?
- Бу — кестане.
- Акиме, бу не?
- Бу — нарат.
- Сакине, булар не?
- Булар — тереклер.



Дд



дерслик



даре

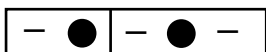

Элиме даре алдым,
Дарени думбулдаттым.



«Дамбул-думбул думбулдай,
Дамбул-думбул дай».

та

да

то

до

ты

ды

ту

ду

ти

ди

те

де

эренде



! ат — ад, дал—тал
дут— тут, дерс — терс

Бу сөзлөрнен джумлелер уйдур.



орман

аран

одун

ор-ман-дан

а-ран-да

о-дун-лар-ны



Одун

Бабам ормандан одун кетирди.
Мидат одун □арлай. Эдем одунларны
алып кете. О, одунларны аранда ____.



долма
дол-ма-сы

Айдер
Сайде

емек
е-мек-лер-дир



Бибер долмасы

— Ана, Айдер дайым бибер долмасы истей, — деди Сайде.

— Истесе бибер толдурайы□.

Бибер долмасы миллий емек. Анам-нен Сайде а□тем бибер толдуралар. Мен одун кетирдим.

Кобете, бурма, сарма да миллий емеклердир.

Даа насыл миллий емеклер бар?

Эдем
Идрис
ра-ле-де

дост
достум
дос-тум-нен

дерс
дерс-лик
дерс-лик-ни



Достум

Меним адым Эдем. Идрис меним достум. Мен достумнен бир раледе отурам. Бир кере мен ки-та-бым-ны унуттым.

— Идрис, достум, дерсликни берабер ____, — дедим.

— Эбет! — деди Идрис.

Дерсликни берабер ____.

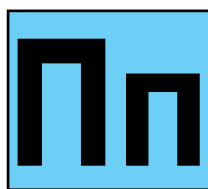

Пип-пийип-пи-пи-пип!

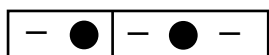

ап



пите



папий

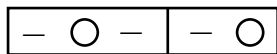

сепет



тепси

па — ба

по — бо

пу — бу

пи — би

пы — бы

пе — бе



сапы



пенир



бай — пай

Бу сөзлөрнен джумлелер тиз.



ап-те-си
ап-те-си-не

пите
пи-те-нен



Аланда

Саба эрте пите, пенир алып мен аптемнен де□алы отлар топлама□а кеттик.

Мен аптемден сорадым:

— Бу насыл от?

— Бу маматеке, сепетте исе пападие.

Олар де□алы отлар, — деди аптем.

— Апте, мен питенен пенир истейим.

— Пите, пенирни, сепеттен ал, — деди аптем.

Даа насыл девалы отлар билесинь?



Вв



Вай! Вай! Вай!

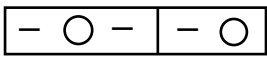
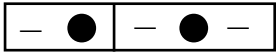

Эв



деве

ву

ва

вы

ве

ви



давул

е ? а

В □ де

В □ ли



Сув, сувлу, сувсады, суvara.

Бу сөзлөрнен джумлелер уйдур.



севем
керван

деве
де-ве-лер

ватан
ва-та-ным-ны



Пек севем

Мен анамны пек севем,
Мен бабамны пек севем,
Эвим, тарлам, орманны,
Ватанымны пек севем.



Оп, оп девелер.
Керван-керван келелер.



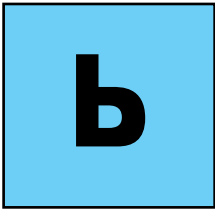

ель эль

тель

КОЛЬМЕК

эвель



Булар не?



— ильван



ТИЛЬКИ



— савутлар

саань



— ?

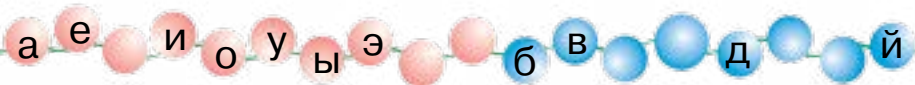

сельби
сель-би-де
сель-би-лер-де

бульбуль
буль-буль-ни
буль-бу-лим



Бульбуль

Эв артында балабан сельбилер осе.
Эр саба сельбилерде бир бульбуль
оте. Бульбуль йырыны мен пек севем.

Бир кунь сельбиде бульбуль отьме-
ди. Бульбуль ___ кеткен.

Кене кель, севимли бульбулим. Мен
сени беклерим.



Къ къ



Къо-къо-къокъ!

Вакъ! Вакъ!

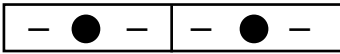

къулакъ



къайыкъ



къопкъа

Къат-къат къапыста,
И□и толу къырмыскъа.

къа акъ

къол — эль

къо окъ

къу укъ

къы ыкъ

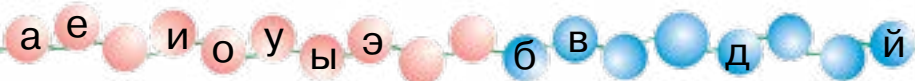
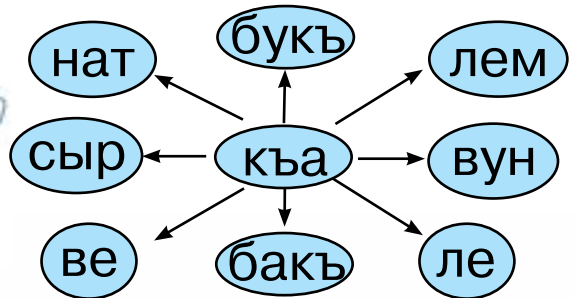



къуту



къавал



къалем



къабакъ



къарпы □



къавун



къартал



къалпакъ



бакъла



къапу

Къапу артында отурттым,
Къарныны сувнен толдурдым.

Кирсем, о менден кете,
Кетсем, артымдан ете.



къуман



бакъты
бакъам

э-кен-де
ра-ат-ла-на

къар-та-нам
къар-тай-ды

Къартанам

Мен, сабий экенде,
къартанам мени
бакъты.



Энди мен балабан олдым.
Къартанам исе къартайды.
Энди мен _____ этем.
Къартанам раатлана.

турна
бакъа
балыкъ

батакъ
ба-такъ-къа

къа-ла-ба-лыкъ
тур-на-ба-лыкъ



Бакъа бакъа, балыкъ коре,
Балыкъ бакъа, турна коре,
Турна коре турнабалыкъ,
Амма олды къалабалыкъ!



Бакъа батакъкъа кете.
«Бакъ! Бакъ! Бакъ!» — эте.

Чч



чам



Чыкь-чыкь-чыкь!



чибин

чавке

чомуч

чембер

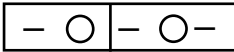

Булар не?



ча

ач

чу

уч

чи

ич

чо

оч

че

эч



чала



чапа

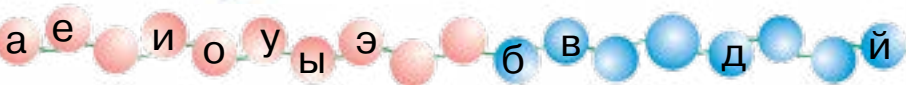

черен
че-рен-лей
пичен
пи-чен-ни

че-ви-ре
че-чек-лер
че-чек-тен

ко-бе-лек-лер
чыр-чыр-на-лар
чи-мен-лик-те



Чименликте

Чименликте отлар, чечеклер оселер. Чечектен-чечекке кобелеклер учалар. Чырчырналар, «Чыр-р-чыр-р» этип йырлайлар.

Муслим чименлик кенарында пичен чала. Осман пиченни чевире. Бекир кьюру пиченни черенлей.

кенарында — четинде



Чокърачыкъ (масал)



Аланчыкъ, аланчыкъ, ортасында
чокърачыкъ.

Сувсап сансарчыкъ кельди:

— Чокърачыкъ, чокърачыкъ, мен
сувсадым, сув берсе, — деди.

Чокърачыкъ сансарчыкъкъа сув берди.



Артындан тилькичик кельди:

— Чокърачыкъ, чокърачыкъ, мен
сувсадым, сув берсе, — деди.

Чокърачыкъ тилькичикке де сув берди.



Артындан кирпичик кельди:

— Чокърачыкъ, чокърачыкъ, мен сувсадым, сув берсе, — деди.

Чокърачыкъ кирпичикке де сув берди.



Артындан  кельди, бурнуны чокърачыкъкъа сокъты.

Чокърачыкъ та  ты сув ичип оламады.



шише шамдан шем-си-е



шише



шамек



шемсие



шекер



шамдан



шекерлик

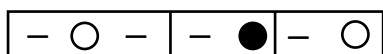

ша аш



~~у~~ ~~ы~~



~~а~~ ~~и~~

шо ош

шу уш

ши иш

ше эш

шы ыш

баш
таш
аш

лыкъ

бе
те
мы
къа

шик
шыкъ



ша—са
аш—ас
шо—со
ош—ос

шу—су
уш—ус
шы—сы
ыш—ыс

ше—се
еш—ес
ши—си
иш—ис



Шемсие



ШЕМСИЕ



Санки, бир мермер ташы,
Ичинде бейлер ашы,
Пи-шир-се-лер — аш олур,
Пиширмеселер — кыуш олур.



иш
шей

сиз

аш
шал

сыз

шыра — сыра

маша — маса

Бу сөзлөргө джумлелер уйдур.



ишмар
шашты
шакъа

Шевкет
Шукри

ба-шы-ны
ку-л□ш-ти-лер



Шакъа

Балалар мектеп майданында ойнай эдилер. Шевкет достларына Шукрини ишмарнен косьтерди ве:

— Башына къуш къонды, — деди.

Шукри шашты, ве элинен башыны сыйпады. Балалар Шукриге бакътылар.

— Шакъа эттим, шакъа, — деди Шевкет.

Балалар кул□штилер.

Шевкѝ

Шев-кѝ-е

Ша-ни-е



Бир армут

Теректе бир армут бар. Шевкѝе армутны алды. Бакъса, балалар келелер. Олар армуткъа бакъалар. Шевкѝе армутны Шание, Шевкѝи ве Шукринен пайлашты.

Бир армутнен балалар тоймайлар, амма муаббетлик арта.

Хх

хан
ханлар
Хан-са-рай

ханий
ханийлер

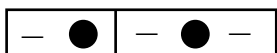

ха кѳа

хо кѳо

хы кѳы

ху кѳу

хе

хи



МЫХ

Ха-ха-ха!



тахта

хурма



хамси



хамыр





Хансарай

Хансарай Ба□часарайда ерлешкен. Эвеллери Хансарайда ханлар, ханийлер хан□аделер яшай эдилер.

Хансарайда шимди де эр кунь чокътан-чокъ адамлар булуналар. Олар Хансарайны меракънен сейир этелер. Мында эскиден къалма антерлер, йипишли къушакълар, кольмеклер, марамалар, къалпакълар ве □ еслер бар.



к къ л м н п р с т х ч ш ь

Зз

кираз

зер-да-ли

замбакъ

къарпыз

зембиль

за-хи-ре

зар-за-ват

зе-на-ат



замбакъ



къарпыз

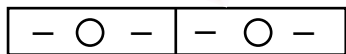

кираз



зердали

за

зы

зо

зи

зу

зе

захире



у и а о

! азыр — асыр

зарзават



Зекие

Закир

Иззет

Рамазан

Зенаатлар



Зекие эким. О хасталарны тедавийлей.
Закир бербер. О сач кыркыа ве тыраш
ете. Иззет рессам. О ресим _____. Рамазан
чилен□ир. О чешмени тамирлей.

к кь л м н п р с т х ч ш ь

Закир
Эльмаз
А-за-мат
Зе-ми-не
се-зи-ле
узь-ди-лер



зем-бил-лер-ни
къар-пыз-лар-ны

Бостанда

Кузь кель□ени сезиле. Ава салкъынлашты. Тереклер, отлар сарарып башлады.

Тарлаларда зарзават номай олды.

Биз, секиз бала олып, бостанда чалыштыкъ. Закир турупларны чыкъарды. Земине турупларны темизледи. Азиз ве Риза толу зембиллерни ташыдылар. Зоре ве Азамат исе къарпызларны узьдилер. Зейнепнен Эльмаз биберлерни зембильнен ташыдылар.

азбар
аз-бар-ны



**Темизликтен
хасталыкъ къачар.**

тезден

те-миз-лик-тен



**Акъ олмаса да,
пак олсун.**

Темизлик

Азбар булашыкъ. Зера азбарны сипире. Достлары — Мерзиенен Азизе кельди. Олар да ишке тутундылар.

Азиз азбарда къумнен ойнай. Къомшу къызчыкъ, Арзы, бир зембиль мейва кетирди. Балалар ашыкъып, иштаанен зердали, кираз, къайсыларны ашадылар.

Акъшам олды. Азизнинъ чырайы солды:

— Ана, мен хасталандым, башым айлана,
— деди.

Анасы ап ичирди.

— Кирли эллернен мейва ашамакъ олмай,
балам, — деди.



кир — къыр

темиз — кирли

Яя

ял яд ян яз яр ят яш

ялы явлукъ са-я-ма-йым
янтыкъ япракъ ту-та-ма-йым
я-рым-а-да



ярымада

явлукъ

ялы

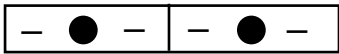

япракъ

л

я а

къ

с

р

т

з

м



н

ш

Сайым

Саям, саям саямайым,
Тавшан къача тутамайым.
Чапты чыкъты сычанчыкъ,
Арамыздан сен де чыкъ.



а е и о у ы э я б в д з й

ляле селям кямиль Кя-ми-ле
 лячин Лейля Кямиль сентябрь



— я — и —

лячин

ка — кя

ла — ля

та — тя



Севинч

Лейля кеманени пек кямиль чала эди.
 Кямиль оны эшитип кельди ве:

— Селям алейкум! Лейля, бир даа чалса,
 пек яхшы ава экен, — деди.

Лейля севинди ве:

— Алейкум селям, Кямиль. Эльбет,
 чаларым, — деди.

Кямиль исе Лейля □ бир топ ляле берди.

Кямиль — Кямиле — кямиль



яз
язда
язма
яйла
яй-ла-да
яй-ла-сын-да



Яйлада

Меним къартбабам — чобан. О, язда къойларны Ай-Петри яйласында бакъа. Яз татилинде Якъуп къардашымнен экимиз яйлада къартбабама ярдым эттик.

Къартбабам Ялта шеэри, Ай-Петри акъкъында чокъ ривает ве масаллар айтты. Салкъын чокъракъ сувундан сарымсакълы язма япып ичтик, кебап ашадыкъ.

Яйлада татилимиз пек яхшы кечти.

Кязим
къоян
къо-ян-лар
я-такъ-та



Къоянлар

Бизим чокъ къоянларымыз бар. Олар-нынъ чокъусы — беяз, бири — къара, бири де куль ренкте. Кязим къоянларны ашата. Мен ярдым этем. Къоянлар хавуч, къапыста ве ешилъ отларны севип ашайлар.

Тобандан ятакъ яптыкъ. Бойле ятакъта къоянлар сувукътан къоркъмайлар.

НЪ

танъ
танъда

чанъчыкъ
чы-нъыл-да-та



чанъ



чанъ чечеги

— ● — ● —

анъ

нъа

ынъ

нъы

унъ

нъу

инъ

нъи

энъ

онъ



Тайчыкъ

Серин танъда
Ойнакъ тайчыкъ
Чынъылдата
Алтын чанъчыкъ.

Тайчыкъ, тайчыкъ,
Къапум ачыкъ.
Кир одама,
Ял ал азчыкъ.



янъы — эски





бузавы

Къойнынъ



тайы

Тавукънынъ

улакълары



Копекнинъ

Эчкининъ

Атнынъ



кучелеклери

чипчеси

къозусы

*Айванларнынъ явруларыны косьтеринъиз
ве окъунъыз.*



санъа
манъа

анъ-ла-та
ма-на-сы-ны

ма-сал-нынъ
къар-да-шы-на



Анам манъа да,
санъа да алма ве
армут берди.



Эскендер Нури
къардашына масал-
нынъ манасыны
анълата.



Зера санада кемане
чала.



мана — манъа
сана — санъа



Санъа ондан не!

Бир кунъ Ахмет ахай кой мейданында тура эди. Бир адам онынъ янына келе де:

— Бакъ, бир сини пахлава алып кетелер, — дей.

Ахмет ахай:

— Я манъа ондан не! — дей.

Адам:

— Я оны сенинъ эвинъе алып кетелер де! — дей.

Ахмет ахай:

— Ойле олса, ондан санъа не! — дей.

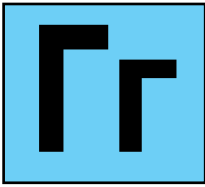

геми
голь

Герай

гузель



Чебер эллер

Сувукъ къышта Герай бош отурмай.

га

О, макъас, туткъал, картон, тахта,
эгев, боя ала ве къардашына геми
ясай.

гу

Баарь келе. Къарлар ирий ве
къырдан озенчиклер акъып голь ола.

го

ге

Герайнынъ янына къардашы келе ве:
— А а, гемини гольде ялдатайыкъ,

ги

— дей.

гю

Олар берабер гемини гольде ялда-
талар.

— Язда геминен денъизде ойнар-
сынъ, — дей Герай къардашына.

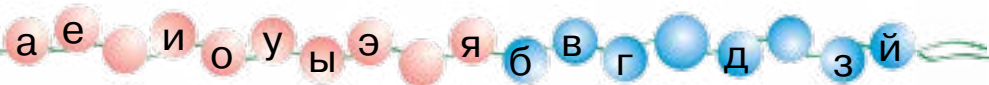

гул-лер-ни
бе-ген-ди-лер

Гульнар
къыр-мы-зы

Гульшен
Гуль-за-де



Гульнарнынъ гуллери баарьде пек гузель ачтылар. Сары, беяз, къырмызы ачкъан гуллерни Гульнар пек сева. Оларны суvara, чапалай. Къуру япрачыкъларыны узе, темизлей.

Онъа кельген Гульшеннен Гульзаде, гуллерни пек бегендилер. Олар гуллерни Гульнарнен берабер сувардылар.



у о



гуль — куль



Гъгъ

ягъ
багъ
багъча

къыргъа
ягъ-му-рым
тар-ла-лар-гъа



гъа

гъу

гъы

гъо



Ягъ, ягъ, ягъмурым!

Ягъ, ягъ, ягъмурым,
Текне толсун хамырым,
Тарлаларгъа, къыргъа ягъ,
Сувгъа тойсун багъча-багъ!

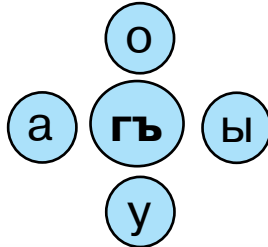
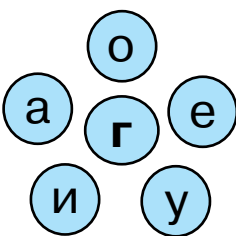

якъа

ягъа

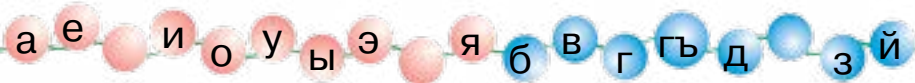

дагъгъа ча-на-лар-да тай-ма-гъа
ба-йыр-гъа я-па-лакъ-лап къон-гъан

Къар ягъа, къар ягъа
Дагъгъа, къыргъа, байыргъа.
Топлашыныыз, балалар,
Чаналарда таймагъа.

Къар ягъа, къар ягъа,
Япалакълап къар ягъа.
Айдынъ энди, балалар,
Къар топу ойнамагъа.

Зейнеп Аббасова



Тез айтынъыз!

Къара къаргъа къонгъан къаргъа.

к къ л м н нь п р с т х ч ш ь



турна



сыггырчыкъ



къарылгъач



Къыш

Сувукъ еллер эсе. Къарягъа. Тарлаларны, дагъларны, багъ-багъчаларны, эвлернинь дамларыны къар къаплады.

Турна, къарылгъач, сыггырчыкъ, буль-буль киби кочебе къушлар чокътан сыджакъ диярларгъа учып кеттилер.



баштанкъара



къаракъуш



къаргъа



торгъай

Къаргъа, торгъай, баштанкъара, къаракъуш киби къушлар бизде къышлай.

Аязда олар ем тапып оламайлар. Ач къушларнынъ бойле авада алы агъыр. Балалар къушларны къайгъырып, оларгъа емлик япалар ве ем сепелер.

Токъ къушлар сувукътан къоркъмай.

ач — токъ

кочебе — къышлагъан

Гъани
огълан
огълум
согъан
богъдай
базар
ба-зар-гъа
ба-зар-дан
къарт-лар-гъа



Сагъ ол, огълум!

Гъани, къартанасынынъ базаргъа кеткенини коръди. Онынъ янына кельди де:

— Къартана, сизге не алмакъ керек? Беринъиз, мен алып келейим, — деди.

— Вай, сагъ ол, огълум! Чокъ яхшы иш этер эдинъ, эвлядым. Манъа согъан, ягъ, тавукъларгъа богъдай сатын алмакъ керек. Буларны алып олурсынъмы?

— Эльбет, алып олурым! — деди Гъани.

Гъани базардан согъан, ягъ, богъдай сатын алды ве къартанасына кетирип берди.

— Машалла, огълум! Балабан огълан ол! — деди къартанасы.

Я сен къартларгъа ярдым этесинъми?



Гузель бала

Эминге маалледе эр кес сукълана. Якъуп себебини анасындан сорады:

— Эминни эр кес, яхшы бала деп, макътай, севелер. Эмин менден де гузельми, ана?

— Анагъа озь баласы эр кестен татлы, эр кестен гузельдир, огълум. Амма эр бир гузель бала яхшы сайылмай. Догъру, Эминнинъ гузеллиги кимседен арткъач дегиль. Амма о, тербиели, акъыллы, тертиппи бала. Мектепте аля окъуй. Дерстен сонъ, бош-бошуна чаяланмай. Темизликни сева. Ана-бабасына ярдым эте. Къардашларыны ве кичкене балаларны къорчалай. Бу себептен Эминни севелер ве онъа гузель бала, дейлер.

Ж ж

ша жа

ше же

шу жу

ши жи



Гараж

Эвимизнинъ янында балабан гараж бар. Гаражда чешит машиналар сыра-сыра туралар. Агъамнен эништем гаражда чалышалар. Эништем — муэндис. Агъам автобус айдай.

Бабамнен агъам азбарымызда гараж къурдылар. Якъында янъы «Жигули» машинасы сатын алдыкъ ве гаражгъа къойдыкъ.

Мен де машиналарны пек севем. Яхшы окъуп, муэндис олмакъ истейим.

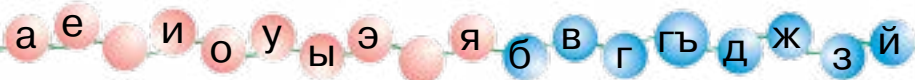

Жи-то-мир

За-по-ро-жье

Уж-го-род



Украина шеэрлери

Украина гузель ве зенгин бир ульке. Анда чокъ шеэрлер, койлер, озенлер, голлер, тарлалар, дагълар бар. Энь буюк озен — Днепр. Онынъ ялысыны Запорожье шеэри яраштыра.

Уж озени янында Ужгород деген къадимий шеэр ерлешкен.

Украинада Житомир деген даа бир аджайип къадимий шеэр бар.

к кь л м н нь п р с т х ч ш ь

Дждж

къа-лай-джы

ти-ки-джи

къу-ру-джы



меджмуа

джылавукъ

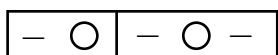

джа

джи

джы

дже

джу

джо

Ким не япа?

Оджа не япа?

Окъуйыджы не япа?

Къуруджы не япа?

Тербиеджи не япа?

Гемиджи не япа?

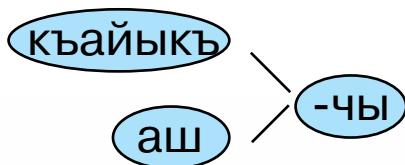
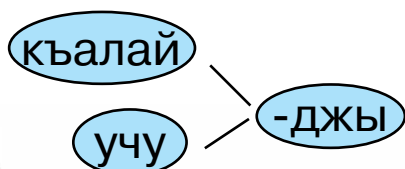
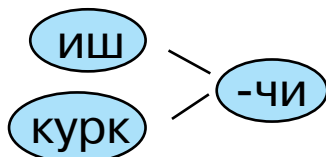
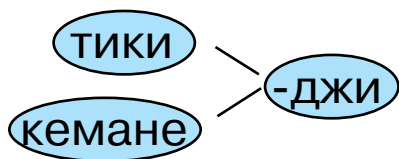

Дже-ва-ир

Джелял

Джеббар

Зурнаджы

Бизим кичик Сейтаджы
Олды яхшы зурнаджы.
О чокъ авалар чала,
Даим алгъышлар ала.

Иса Абдураман



Балаларнынъ арзусы

Джеваир кемане чалмагъа севе. О, кема-
неджи оладжакъ. Джелял давулгъа авес.
О, давулджы оладжакъ. Джеббар къавал
чала. О, къавалджы оладжакъ.

Я сен ким оладжакъсынъ?

к къ л м н нь п р с т х ч дж ш ь

джыйын
джы-я-джам

са-лын-джакъ
сал-лай-джакъ

Джевиз къакъып, джыяджам,
Джез чанакъкъа къояджам,
Джемиль, Джевдет келеджек,
Джыйын пек шень кечеджек.
Джемиль япты салынджакъ,
Джемилени саллайджакъ.

Сейран Усеинов



а-джа-йип
пен-дже-ре-де

джа-на-вар-нен
джа-ил-лик-нен

Аджайип дж сеси

Дж — худжур бир сес экен,
Чешит сёзлерге кирген
О Джевдетте, Ваджипте,
Дженевизде, таджикте,
Гузель беяз инджиде,
Эм де бакъыр джезведе.
Фильджан, мерджан, джамиде,
Пенджеререде, джевизде,
Джилек, джамгъа янашкъан,
Иляджларгъа къарышкъан,
Джеплерге кирип чыкъкъан,
Джанаварнен талашкъан,
О, баджагъа сокъулгъан
Къап-къара олып чыкъкъан.
Сонъ такъылып аджыгъа
Кельген Джемиль оджагъа,
Джаилликнен курешкен
Эджа, сёз, джумле тизген.
Не аджайип сес экен,
«Джаным, джигерим», —деген.

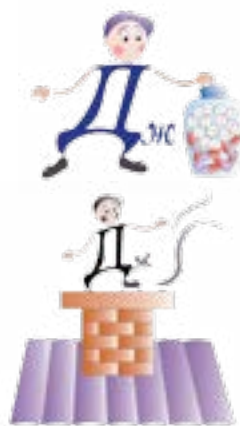

Юю

рю юр мю юм лю юл
тю ют ню юн сю юс



бир салкъым



юзюм

бир салкъым



ювез

— о — о —



сюзгюч



юва



Юнус юзюни,
эллери юва.



Эюп ювуна.



Нияр къокъласыны
ювундыра.



кой — кою, бой — бою, сой — сою

а е и о у ы э ю я б в г гь д ж з й

Юнь
юкълап
юкъла-гъан-да

а-юв-чыкъл-нен
ай-лан-ды-ра
дан-дю-рик-ни



Чюв! Чюв! — этип чипчечик,
Юкълап кълды кошеде.
Аювчыкълнен юнь □ ильчик
Юкълай памукъл миндерде.

Дюрюль! Дюрюль! Айландыра
Дандюрикни Джемилъчик.
Эр кес татлы юкълагъланда,
Атта тына серт ельчик.

Юнус Къландым

к къл л м н нъл п р с т х ч дж ш б

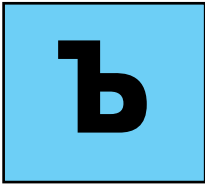

мешъаль



хавъяр



Мешъаль

Олимпия мешъали биринджи кере Олимп шеэринде якъылган. Олимпия оюнлары кечириледжек ерге Олимпиядан мешъаль кетириле.

Бу мешъальнен, мешур спортчы, олимпия ярышлары оладжакъ мейданны айланып чыкъа. Ондан сонъ ярышлар башлана.

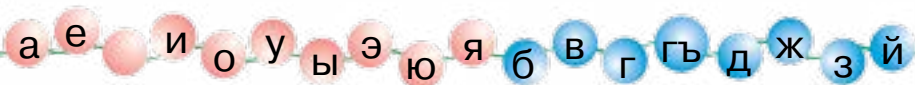

Къара денъиз балыкълары

Къара денъизде чокъ балыкълар бар: ринга балыгъы, ала балыкъ, судакъ балыгъы, элек балыгъы, къая балыгъы, таран балыгъы, хамси ве башкъалары.

Эр сене белли бир вакъытта балыкълар хавъяр ташлайлар. Бунынъ ичюн олар сувда тена ерни къыдыралар. Арадан бирраз вакъыт кечкен сонъ, хавъярлардан кичик балычыкълар асыл ола. Сонъра олар осе ве балабан балыкъларгъа чевирилелер.



ала балыкъ



ринга балыгъы



судакъ балыгъы



элек балыгъы



къая балыгъы



таран балыгъы



хамси





Юнус балыгы

Бизим коюмиз — Буюк-Ламбат. О, Къырымнынъ дюльбер еринде ерлешкен. Коюмиз Къара денъизге якъын. Биз, денъиз ялысында раатланмагъа севемиз.

Бир кунъ биз ялыда ташчыкълар тизип ойнай эдик. Эюп, ташларгъа басып, денъизге кирди. Бирден кучлю далгъа Эюпны денъиз ортасына чеке башлады.

— Ярдым этинъиз! — деп, багъырды о.



Биз ярдымгъа чаптыкъ. Амма Эюп корюнмей эди. Биз шашмаладыкъ.

Бираздан далгъалар арасында юнус балыгъы корюнди. О, ялыгъа якъын кельди. Балыкънынъ сыртында Эюп бар эди.

Насыл?

буюк — кичик

къара — беяз

узун — къыскъа

узакъ — якъын

Ёё



ёл тө

ёр рё

ёс сё

ён

ёнъ

ёкъ

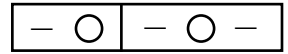
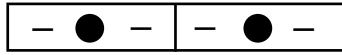

Аягъы ёкъ — къача,
Къанаты ёкъ — уча.



Бири төке, бири иче.

Аягъы ёкъ, кьолу ёкъ,
Къапуны ача.

Ресимде тапмаджаларнынъ джеваплары бериле. Оларны тап.



а е ё и о у ы э ю я б в г гь д ж з й



Ёлджулар

Осман эмджесинен — ёлджу. Олар чельдеки кьошкья бараджакъ олдылар. Ёргъан-тёшек алып, ёлгья чыкъятылар.

Осман ёл кенарында оськен сары, мавы, кьырмызы чечеклерни сейир этип кетти.

Ёлджулыкъ пек меракълы олса да, олар ёрулдылар. Бираз даа юрьген сонъ, кунеш кьонды. Къаранлыкъ тюшип башлады.

Чель ортасында ярыкъ корюнди. Чокъ кечмей чобанлар кьошуна барып чыкъятылар. Осман таякъ алды ве оны ёнды. Мына ыргьякъ да азыр. Ёнгъаларны джыйып, атешке быракъты. Чобанларнен кьоргья комип пиширильген кебап ашадылар, кьой сютю ичтилер. Сонъра атеш башында юкъялап къялдылар.

Мен озюм

Яшым энди учьке толды,
Боюм масагъа ете.
Эльбет, энди буюк олдым,
Эр шейни озюм этем.

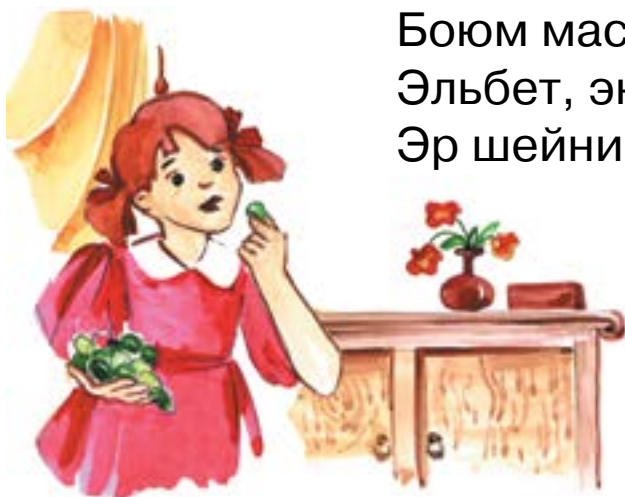

Истеселер табакътан
Алып бермеге юзюм,
Къолум саллап, кычырам мен:
— Токътанъ, токътанъ, мен озюм!

Анам десе:
— Антеринъни
Кетир ювайым, кызым.
Дейим:
— Ёкъ, ёкъ, аначыгъым,
Юварым оны озюм.



Бабам бир кунь бостандан
Кетирди сырлы кърпыз.
Эй, бу кърпыз дегенлери
Ола экен пек арсыз.

Ич кимсеге бильдирмеден,
Онъа пычакъ сапладым.
Кърпыз дегиль,
пармачыгъым
Кесильди. Пек агъладым.



Пармагъымны багъладылар,
Бунъа ёкътыр ич сёзюм.
Эвдекилер анъладылар:
Артыкъ демем «мен озюм».

Битам сорай:
— Пармагъынъны
Ким кести я, айт, кьозум.
— Битагыгъым, буюк олдым,
Оны кестим мен озюм.

Шакир Селим

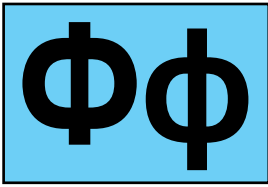

шеф-та-ли фе-силь-ген

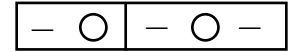
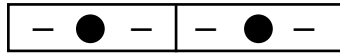

фиде

фидан

филис

Багъчамызда

фа

фо

фу

фы

фи

фе

фю

Багъчамызда гурь даллы шефтали, алма, армут тереклери оселер. Олар чокъ берекет берелер. Вишне, фындыкъ тереклерининъ тюбюнде чокъ филис осе. Терекнинъ къуветли осьмеси ичюн, филислерни къопа-рамыз.

Багъчагъа кеткен ёлчыкънынъ эки четинде фесильгенлер осе. Къардашым Афизе оларны фискинен суvara. Анам багъчамызнынъ гузеллигине юректен фералана.

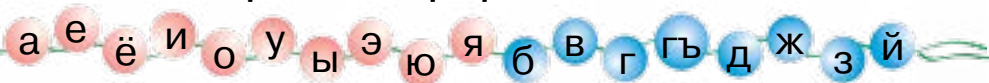



Денъизде

Сабадан денъиз ялысында нефес алмакъ файдалы ве шифалыдыр.

Биз денъизде ювундыкъ. Анам берген фурун янтыкъларыны ашадыкъ, вишне хошафы ичтик.

Фериде фесини козьлерине бастырып, элине фырчы ве ресим дефтерини алды. Корьген манзарасынынъ ресимини япып башлады. Бу вакъыт янымызгъа Сафтер ве Февзи кельдилер.

Тесаддюфен фуртуна котерильди. Орталыкъ сиярды. Фигъан къопты. Денъиз узеринде кейфнен учкъан чагъалалар гъайып олдылар. Биз тез-тез эвлеримизге чаптыкъ.

шифалы — файдалы





Фындыкъ джыйгъанда

Мен агъамнен фындыкъ джыймагъа бардым. Агъам манъа бир фындыкъ тереги косьтерди. Озю башкъа терекке кетти. Фындыкъ джыйгъанда, пек пишкенлери ерге тюше эди. Ертедеки фындыкъларны топлагъанда бир къувуш корьдим. Элимни къувушкъа сокътым. Бакъсам къувушнынъ ичи фындыкъ толу. Агъамны чагъырдым ве онъа фындыкъларны косьтердим.

— Бу фындыкъларны сансар топлады. Эгер оларны алсанъ, о, къышта ач къалыр — деди агъам.

Мен къувуштан алгъан фындыкъларны ерине къойдым.



пытакъ — пытачыкъ
фындыкъ — фындычыкъ



Кузьлюк богъдай

Кузьлюк богъдай кузьде сачыла. Сачув машинасынынъ улукъларындан тюшкен богъдай данелери топраккъа къарыша. Бираз вакъыттан сонъ богъдай данелери филислей ве осьмеге башлай. Тарла ем-ешиль ола.

Къышта чёль йымшакъ, беяз ёргъаннен орътюле. Къар ёргъанынен орътюльген филисчиклер баарьге къадар юкълайлар.

Баарьде кунешнинъ сыджагъындан къар ёргъаны ирип кете. Экинлер осе ве башакъ чыкъарып башлайлар. О заман тарла пек дюльбер ола.



а

у





МОТОЦИКЛ



Цирк

Эльмаз мектептен кайткында цирк кельгенини бильдирген илян корьди. О, гедже тюшюнде кыушларны, айванларны корьди. Филь арт аяклары устуне котерильген. Шамеклер тереклернинь бир далындан экинджисине счрайлар. Аюв мотоцикл айдай. Тавус, дюльбер кыуругыны яйдырып юре.

Эльмаз, юкюдан уянгъан сонь да, айванлар акькында тюшюнип ятты.

Бу вакыт анасы онъа:

— Эльмаз, тур, кызым, бугунь циркке бараджакьмыз, — деди.

Эльмаз еринден кыуванчнен турды.





Учьфенер



Кечит

Ёл ишаретлери



Хавфлы айланма



Демирёл кечити

Ёл кечити

Ёлдан кечмек истесенъиз,
 Кечитлерни тапынъыз.
 Сагъгъа, солгъа дикъкъат этип
 Учьфенерге бакъынъыз.

Къырмызы, сары, ешилъ —
 Бу сыраны яхшы биль.
 Ешилъ янды, бакъынъыз,
 Кечмек мумкюн, айдынъыз!



к къ л м н нь п р с т ф х ц ч дж ш ь ь

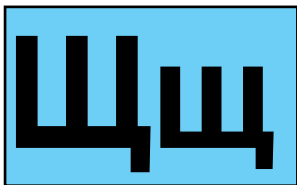

ящик

я-щик-лер-ге



плащ



Авалар кызып башлады. Шадиё эвлерининъ пенджере джамларыны ювды. Плащыны ве башкъа баарьде кийиледжек урбаларыны азырлады.

Юсуф бабасынен лескер ве чапаны къайрадылар, тырнавучнынъ сапыны денъиштирдилер.

Сачыладжакъ къартоп, щавель, согъан, хавуч урлукъларыны азырладылар. Ящиклерге патильджан, морпатильджан ве бибер урлукъларыны септилер.

Иште Юсуфларнынъ къорантасы баарь ишлерине бойле азырланды.





Балалар багъчасында

Назифе балалар багъчасына бармагъа севе. Онынъ анда Энвер, Лейля, Сание деген достлары бар. Оларнынъ урбалары асылгъан долапчыкълары да, ян-янаша туралар. Назифе достларынен берабер азбарда оюнджакъларнен ойнай, салынджакъларда салланалар, чечеклерни суваралар. Сонъра чешит ресимли китаплар бакълар. Озьлери де ресим япалар. Назифе чечеклернинъ ресимлерини япмагъа севе.

Балалар багъчасында сютлю шорба, борщ, уфакъ аш, хошаф, чай берелер.

Борщ – украин емеги, уфакъ аш исе, кырымтатар халкъынынъ севген ашы.

к къ л м н нь п р с т ф х ц ч дж ш щ ь ь



Балкърт иле кобелек

Сентябрь айынынъ сонъки кунълери эди. Кунешнинъ сыджагъы эксильген. Чёллерде, кырларда отлар къурумагъа, багъчаларда япракълар сарармагъа башлагъан эди.

Мавы къанатлы, къара бенеклери олгъан севимли кобелечик къонмагъа бир чечечик тапалмай юре эди. Къаршысына къалын къурсакълы, сары къанатлы бир балкърт кельгенини коръди ве:

- Мераба, балкърт агъа! — деди.
- Мераба, гузель, севимли кобелечик.
- Эйисизми? Бала-чагъа, къорантанъыз, джумлеси сагъ-селяметми?

— Чокъ шукюр. Озюнъизден сормалы! Къоранталарынъыз да яхшылармы?

— Насыл къоранта? Менде къоранта къайдан олсун? Мен бир кимсесиз оксюз бир кобелечиким. Бармагъа бир ерим ёкъ.

— Я сенинь ананъ, бабанъ къайда?

— Эй, балкъурт агъа, мен олардан тап язда айырылгъан эдим.

Балкъурт кетмеге ашыкъты. Кобелечик:

— Не ашыкъасыз я, балкъурт агъа?

— Чалышмакъ керек. Чечеклер къурумаздан эвель барып, бал топламакъ кереким. Тезден сувукълар тюшер. Я сен не ичюн озюнъе къышлыкъ аш топламайсынъ? — деди.

— Мен оны къайда топлайым. Эвим ёкъ. Бизлер ичюн яшав бойле къурулгъан. Язда учь-дёрт ай яшамакътыр.

— Я... айды, ойле олса сагълыкънен къал, мен кетейим.

— Сагълыкънен барынъыз.

Кобелечик онынъ артындан тюшюнджеге далды. Шу геджеси ава пек сувукъ олып, къырав тюшти.

Абдул-Эзель Гирайбайдан

эйилик – яхшылыкъ, сагълыкъ – селяметлик



Окьюмагъа башладыкъ

Сеслерни догъру айтып
Арифлерни таныдыкъ.
Эджалардан сёз япып
Окьюмагъа башладыкъ.

Эм окъудыкъ, эм яздыкъ,
Сёзлерден джумле яптыкъ.
Джумлеге джумле къошып
Шиир, масал окъудыкъ.

Энди ана тилинде
Эм окъуп, эм язамыз,
Китаплардан эр шейни
Окьюмагъа азырмыз.

А а	Б б	В в	
Г г	Гъ гъ	Д д	
Е е	Ё ё	Ж ж	
З з	И и	Й й	
К к	Къ къ	Л л	
М м	Н н	нь	
О о	П п	Р р	
С с	Т т	У у	
Ф ф	Х х	Ц ц	
Ч ч	Дж дж	Ш ш	
Щ щ	ъ	Ы ы	
ь	Э э	Ю ю	Я я

ГУЗЕЛЬ ТИЛИМИЗ

Ана тили

Мен бир сабий экенде,
Дёрт аякълап юрьгенде,
«Ана», деп мен сёз къаттым
Озь тилимни яраттым.

О куньден сонъ, эр кунь мен
Эки-учь сёз огрендим.
Окъуп-язам мен бугунь,
Ана тилим бу меним.

Бильмесень сен тилинъни,
Огренимезсинъ илимни.
Терек олып осерсинъ,
Бир шей бильмей олерсинъ.

Сейтумер Эмин

Тильге итибар — ильге итибар.

Тилини унуткъан, илини унутыр.

Тилини джойгъан, союны джояр.

Тиль — юрекнинъ анахтары.

Тили татлы олгъан чокъ яшар.

Тиль — акъыл теразесидир.

Тилинънен гонълюнъ бир олмалы.

Севдирген де тиль, бездирген де тиль.

НЕЗАКЕТЛИ КЪОНУШАЙЫКЪ

Ридван хасталыкътан сонъ сыныфкъа кельди.
Къаршысына Амет келе ве:

- Хасталыкъ кечмиш олсун, Ридван!
- Иншаллах, достум, сагъ ол.
- Шимди насылсынъ, яхшысынъмы?
- Аллагъа шукюр, энди яхшым.

Автобус дурагъында Джемильнен Айдер расткелишелер:

- Огъурлар олсун, Айдер, къайда кетесинъ?
- Сагъ ол Джемиль, Къурмангъа барып келейим деп, чыкътым.
- Ёлунъ ачыкъ олсун! Алла къаза-белядан сакъласын!
- Я сен къайда ёлландынъ?
- Мен Джанкойге кетем.
- Санъа да огъурлы ёллар олсун?
- Сагъ ол? Сагълыкънен бар.

Хатидженен Нурие ёлда расткелишелер.
Нуриенинъ элинде янъы чанта.

- Мераба, Нурие! Янъы чантанъ хайырлы олсун! Эйиликнен къуллаң.
- Сагъ ол! Дарысы санъа олсун!



Украина

Украина буюк бир мемлекеттир. Къырым Украинанынъ бир къысмыдыр. Мында кениш чёллер ве тарлалар, денъизлер ве озенлер, орманлар ве дагълар пек чокъ.

Украинада зенгин осюмлик адеми, берекетли топракълар бар. Мында богъдай, къартоп, шекер чюкюндири, кунъайлан, юзюм асрайлар.

Украинада бинъден зияде шеэр бар. Буюк шеэрлери бу Киев, Харьков, Днепропетровск, Донецк, Львов, Луганск, Черниговдыр.



Шеэрлерде пек чокъ къадимий кильселер, джамилер, дюльбер биналар, театрлар, музейлер, завод ве фабрикалар бар.

Украинанынь пайтахты — Киев шеэри. Киев шеэри Днепр озени ялысында ерлешкен, озен бутюн Украинадан акъып кече.

Днепр озенининь кенарында Киев-Печера лаврасы этрафны яраштыра. Бу ерде Украинада биринджи элифбелер, лугъатлар басыла эди.



Ватаным — Къырым

Ватан — бу анам, бабам, аптем, агъам, къардашларым, къартанам ве къартбабам, сойларым, къомшуларым, достларым.

Ватан — бу бизим эвимиз, сокъагъымыз, мектебимиз, джамимиз, коюмиз, шеэримиздир.

Къырым — бу Къарадагъ ве Чатырдагъ, Къара денъиз ве Салгъыр, Джанкой ёллары ве Къурман арманлары, къадимий Багъчасарай ве кунешли Ялта, Судакъ къалелери ве Керич гемилери, Кезлев джамиси ве Акъшейхнинъ тарласы.

Мен Къырымны пек севем, халкъымнен гъурурланам.



Будыр меним Ватаным

Кокни опер дагълары,
Берекетли багълары,
Ем-ешиль орманлары —
Будыр меним Ватаным!

Сувлары салкъын, тыныкъ,
Дагъларда ювез, фындыкъ,
Озю хазине, сандыкъ —
Будыр меним Ватаным!

Закир Къуртнезир

Сайымлар

Мердивен

Мердивенде бир кѳуш бар
Къанатында кумюш бар,
Эништемнинъ джеплеринде
Тюрлю-тюрлю емиш бар.

Сай да бакъ

Анам, бабам, къартбам,
Эки битам, дѳрт татам,
Эки агъам, къардашым
Ве онынъ аркъадашы,
Кене бир сыныфдашым
Тизилип отургъанмыз,
Тюшюнджеге далгъанмыз.
Сай да бакъ: къач данемиз?
Тек сай къагъыт, къалемсиз!
Догъру сайсанъ — тапарсынъ,
Мени кулип анъарсынъ.

Эскендер Фазыл

Бу сырада кимлер аиле азалары сайылыр?

*Терек тамырларына таяныр
— инсан тувгъанларына.*



Къарт чокъракъ

Дагъ тюбюнде къарт чокъракъ,
Сувуны иче чокъ топракъ,
Эм туварлар, эм къушлар,
Кийик кокюш, турналар,
Къурт, къарынджа, йыланлар,
Эм де дагъда олгъанлар,
Орманджы эвлятлары,
Арманджынынъ атлары,
Терлеп шыр-сув олгъанлар,
Ёрулгъан ве солгъанлар.



Мераметли бала

Бир адам омузында эрик толу сепетнен кете эди. Буны эки огълан коре. Оларнынъ бири сепеттен тюшкен эриклерни джыйып ала да, адамнынъ артындан етип:

— Эмдже, эмдже, бакъынъыз, эриклеринъиз тѳкюле, — дей.

Адам токътай, сепетини ерге къоя, баланынъ башыны сыйпай ве:

— Афферин, огълум! Сагъ ол! Сен мераметли огълан экенсинъ. Япкъан яхшылыгъынъ ичюн, эриктен истегенинъ къадар ал. Аш олсун! — дей.

О адам кеткен сонъ огъланнынъ аркъадашы онынъ янына келе де:

— Джыйгъан эриклеринънинъ эписини о адамгъа бермейип, ярысыны манъа берген олсанъ, олмаз эдими? — дей.

— Эгер истесенъ, буларнынъ эписини ал. Чюнки бу эриклер энди менимкидир. Саиби буларны озю берди. Джыйгъанларым исе меним дегиль эди. Башкъасынынъ шейини санъа берип оламайым, — дей.

Аркъадашы бир шей айтып оламай, утана ве эриклерни алмайып кете.



Энъ хайырлы мирас — эдептир.

Мевсимлер



Къыш

Афан, туфан котерип,
Къыш кельди я, балалар.
Баштан аякъ акъ кийип,
Безенди чѐль, тарлалар.

Дюнь шень акъкъан дерьялар,
Бугунь юкълай, тым-тырыш.
Чана тайгъан балалар
Дейлер: — Не де зевкълы къыш.

Эшреф Ибраим

Мевсим баарь

Ешилленди небататлар,
Озенлер «шыр-шыр» акъар.
Инсан, айван, къурт-къарынджа —
Эр кес ишини бакъар.

Сабанджылар чѐльде энди
Топрагъы аль этелер,
Акъшам олса, топлашаракъ,
Йырлай, йырлай кетелер.

Якъуб Шакир-Али



Яз

Кунеш джумерт шавле сача,
Етише бол берекет.
Денъиз, дагълар къучакъ ача,
Кендине эте давет.

Ял алынъыз, балачыкълар,
Сагълам олып, осюнъиз.
Яз биткен сонъ, даа кузь бар,
Билесинъиз озюнъиз.

Ибраим Бахшыш



Кузь

Кузь кельди, эм тереклернинъ
Япракълары тѣкюльди.
Тарлалар да, тютюнлер де,
Бостанлар да сѣкюльди.

Не къарылгъач авелене,
Не турналар ойнайлар.
Не чибин бар къораларда,
Не чиркийлер къайнайлар.

Осман Амит





Эки китап икяеси

Бир кунь эки китап расткелише.

— Хайыр ола, санъа не олды я, достум? Сени ким бойле ипратты?

— Ах, достум, башыма нелер кельгенини сен бильсенъ эди!

Олар кечмишни хатырладылар:

— Акъылыньдамы, достум, биз эвельден эки терек эдик. Къартайгъан сонъ бизни пычтылар. Бизден тахта яптылар. Тахтадан кягъыт яптылар, — деди биринджи китап.

— Я басмаханеде кягъыттан китап баскъанлары акъылынъдамы? Саифелеримизни дюльбер ресимлернен безеттилер. Джылтымызгъа «Окъув китабы», деп яздылар, — дей экинджи китап.

— Эльбет, акъылымда! Сонъ китап тюкянына кетирип къойдылар. Тюкяндан бизни эки огъланчыкъалгъанэди.Андансонъкорюшмедик.

— Мени тюкяндан тертипсиз, тембель бир бала сатын алды. О мени расткельген ерге ташлады. Джылтымны йыртты, саифелериме чешит шейлер язды, ресимлеримни кести, кереги киби окъумады. Шимди имтианларгъа азырлана. Амма саифелеримден керекли олгъан бильгини тапып аламай. Меним онъа джаным пек агъыра. Окъумагъа истеги ёкъ, — дей ипрангъан китап.

— Мени сатын алгъан огъланчыкъ исе пек тертипли ве эмексевер бала олып чыкъты, — дей экинджи китап. — Джылтым бутюн, саифелерим темиз. Эр заман рафнынъ тёрюнде турам. О, мени чокъ окъуды. Мен де онъа чокъ бильги бердим. Шимди о, аляджы. Мени пек севиндире.

Китап бильги анахтары.

Бу масалны билесинъизми?

Бир заманда бар экен, бир заманда ёкъ экен. Муаббет яшагъан бир къырмыскъанен бир чегертки бар экен.

Бир кунь олар кезинмеге чыкъалар. Дерьягъа барып етелер. Олар ювунмагъа истейлер. Сувгъа тюшелер. Тюшелер амма, бирден кучлю фуртуна котериле. Чегертки ялыгъа сычрап чыкъа. Къырмыскъа сувдан чыкъып оламай. Далгъалар арасында чапалана-чапалана, де ашагъы кете, де сув устуне чыкъа. Чокъ талаша, амма ялыгъа чыкъып оламай.

Ялыда тургъан досту чегерткиге багъыра:

— Бар, достум, домуздан бир къыл алып кель, онъа асылып, ялдап ялыгъа чыкъайым.

Чегертки, достуны къуртармакъ ичюн, тез-тез домузгъа учып бара. Домуз сыджакъкъа даянамай, чамур ичинде ята экен.

Домуз:

— Не кельдинъ? — дей.

Чегертки:

— Джаным домуз, козюм домуз, манъа бир къыл берсе, къырмыскъа достумны сувдан чыкъарайым, — дей.

Домуз кейфини бозмай:

— Пелит фындыгъы кетирсень, къыл алыр-сынъ, — дей...

Чегертки уча-уча да, бир эмен терегине барып къона ве онъа:

— Джаным, терек, козюм терек, манъа бираз фындыкъ керек, — дей.

Терек пытакъларыны саллай берип:

— Фындыкъ санъа неге керек? — деп сорай.

— Фындыкъны домузгъа береджем, домуз да манъа бир къыл береджек, къылнен богъуляяткъан къырмыскъаны къуртараджам, — дей...

Бундан сонъ чегертки не япты?



Исмаил Гаспринский

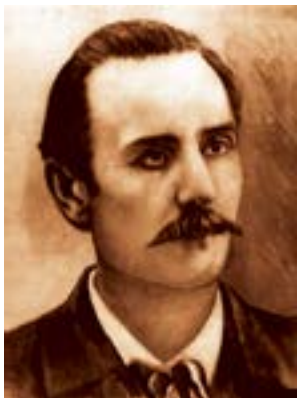

Исмаил Гаспринский халкъымызнынъ ве даа чокъ тюрк миллетлерининъ улу оджасыдыр. О, чокъ эсерлер язды. Газеталар, меджмуалар нешир эте эди. Янъы мектеплер ачылмасына ве дерсликлер язып нешир этильмесине буюк иссе къошты. Балаларны окъумагъа огретмек ичюн къырымтатар тилинде биринджи китаплар сырасында онынъ «Алем-и Субьян» китабы да бар.

Сен де шу китаптан алынган бир икяени окъу.

Орман ве Асан

Бир кунь Асан бабасынен бир койден экинджи койге кете эдилер. Ёл орман четинден кече. Орманнынъ ортасына кельгенде бираз ашамагъа токътадылар. Шу вакъыт бабасы огълуна:

— Огълум, къана: «Яланджы, алдатыджы», деп багъыр, — дей.

Асан аякъкъа турып: «Яланджы, алдатыджы!» деп, бар къудретинен къычыра.

Орман ичинден акс этип «Яланджы, алдатыджы» седасыны эшите.

Асан бу седагъа тааджиплене ве бираз къоркъа.

Бабасы:

— Энди, «Пек яхшысынъ, гузель адамсынъ!» деп кычыр, — дей.

Асан бойле кычыргъанда ормандаки «Пек яхшысынъ, гузель адамсынъ!» сёзлерини акс этти. Асан шашты ве бабасынынъ козьлерине бакъты.

— Бакъ, огълум, яман сёз айттынъ, санъа яман сёз къайтты. Яхшы сёз айттынъ, санъа да яхшы сёз къайтып кельди. Эр вакъыт яхшы олмагъа, яхшы сёз айтмагъа мурат эт. Ким де фена сёз сёйлесе, я да фена иш япса, онъа яхшы сёз айтмазлар, яхшы иш япмазлар. Орман седасындан кьоркъма. Буюк орманларда, кьобаларда, къая араларындан инсан сеси акс этер. «Ба» десенъ, «ба» деп къайтыр, «ха» десенъ «ха» акс олур.

Дюнъя да бунъа бенъзер: эдепли, илимли ве гузель олсанъ, инсанларнынъ мунасебети санъа гузель олур. Амма яман олур исенъ, санъа яхшылыкъ япмазлар, — дей Асаннынъ бабасы ве огълунунъ элинден тутып, ёлуны девам этелер.

шашмакъ — тааджиplenмек

яланджы — алдатыджы

фена — яман

къудрет — кучь — такъат

седа — сес — давуш



Асан Чергеев

Асан Чергеев эм буюклер,
эм балалар ичюн чокъ эсерлер
яратты. Асан Чергеевнинъ
«Айванлар не айталар?» адлы
шиирлерини буюклер де,
кичиклер де севип окъуйлар.

Гогерджин

Гурюльдеп эр кунь саба,
Къаралтыда яшайым.
Балалар келип ем берсе,
Пек севинип ашайым.



Торгъай

Кузьде къушлар кочькенде,
Къышлап къалам чырылдап.
Ерни къарлар орыткенде,
Алым, достлар, пек харап.

Къарылгъач

Юва япам сачакъта,
Язын куню сыджакъта.
Эр кунь тюркю айтам мен,
Кузьде сизден къайтам мен.



Джемиль Кендже

Джемиль Кендже белли бала шаиридир. О, балалар ичюн чокъ шиирлер язды. Джемиль Кендженинъ «Чочамий торгъай», «Гедже къушу», «Чананен таялар», «Талашувнынъ сонъу» ве башкъа шиирлерини балалар бегенип окъуйлар.

Талашувнынъ сонъу



Эки къушчыкъ бир башакъкъа
Тартышалар талашып;
Башкъа бир къуш о арада
Четте тура тамшанып.

Бири туткъан башакътан,
Бири туткъан сапындан.
Къуру тобан даянмай,
Башакъ четке атылгъан.



Учюнджи къуш гъагъасыман
Авеленген кокке табан,
Мынавларын бири бом-бош; биринде сап,
Шашкъан къалгъан экеви де кокке къарап.



Эюп Дерменджи

Бу аджайип шаир буюклер ве балалар ичюн чокъ шиирлер язды. Онынъ шиирлерини халкъымыз севип окъуй.

Сиз де айнеджи тилькичик акъкъында масалдан бир парчасыны окъунъыз.

Айнеджи тилькининъ олюми

Масал

Бир кунь къурназ тилькичик
Ве тикенли кирпичик,
Сёзлешелер юзюмге,
Хырсызлыккъа кетмеге.

Кете, кете, кетелер,
Этрафкъа козь этелер,
Бир давуш «шырт» эткенде,
Кирпи сорай: — Я о не?

— Не оладжакъ, — дей тильки,
— Я бир къуштыр, я чиркий,
Айды, динълеп бакъайыкъ,
Авджы олса, къачайыкъ.

Динълей, динълей, динълейлер,
— Мында авджы ёкъ, — дейлер.
Бу арада бир пытакъ
Эте: такъ-такъ, такъ-такъ, такъ.

Олар кьоркъа, кьоркъа да,
Сонъ сорайлар: — Ким анда?
Такътакъкъуш дей: — Меним, мен,
Къурт сайлайым теректен.



*Юкъарыдаки сатырлар Эюп Дерменджининъ
язгъан масалындан алынгъан. О масалны сиз
билесинъизми? Бильсенъиз девамыны айтынъыз.*

Нузет Умер

Нузет Умер земаневий бала шаиридир. О, шиирлерини рус ве кырымтатар тиллеринде яза. Балалар ичюн чокъ китаплары чыкты. Онынъ «Амет ве кирамет», «Янтыкъ», «Ягъмур», «Къазан» ве «Къартанамнынъ тюшю» киби шиирлерини ве икяелерини балалар севип окъуйлар.

Къазан

Бардым бугунь базаргъа
Чоюн къазан алмагъа.

Балабан олсун къазан,
Къазангъа сыгъсын аздан

Юз элли чувал пирнич,
Демесинлер кызгъаныч!

Беш чапчакъ памукъ ягъы,
Япылмасын къапагъы.

Тузу-бибери олсун,
Къазаным ашкъа толсун.

Бу ашкъа достлар ляйыкъ,
Келинъ, достлар, ашайыкъ.



Билял Мамбет

Билял Мамбет белли бала шаирдир. О, балалар ичюн чокъ китап чыкъарды. Онынъ «Денъизджи», «Къокъла», «Али ве кирпичи», «Мектюп», «Дюльгер», «Тембель» ве башкъа шиирлерини балалар буюк меракъ ве истекнен окъуйлар.

Алимнинъ къуванчы

Алим алды китабыны,
Дикъкъатнен бакъты.
Огринген арифлери,
Дерсинъ, сёз къатты.

Мына ки-раз, ал-ма, ю-зюм —
Будыр бизим багъ.
Мына таш-лар, ор-ман, къа-я —
Будыр бизим дагъ.

Алимчикте къуванч буюк,
«Элифбе» битти.
Озю язып, озю окъур
Чагъына етти.



Элифбе

Бир чокъ язы — А, Б, В, Г,
Бир чокътан-чокъ ресимлер.
Бу Элифбе,
Бундан бильги
Ала бутюн несиллер.
А-нен, **Б**-нен башлай, билинь
Ана, баба сёзлери.
Элифбеден башлай илим,
Ача сокъур козьлери.
Ватан сёзю **В**-нен башлай,
Сиз Ватаннынь ишанчы.
Мектеп сизге бильги ашлай,
Окъув, аят къуванчы.
О-нен башлай оджа сёзю,
Сай, севиныйиз оджаны.



О, огретир сизге озю
Эр арифни, эджаны.
Я-нен башлай яхшы, яман,
Яманлыкъны бильменъиз.
Эвде, ёлда сиз эр заман
Яхшы олып юрюнъиз.
Башы-сонъу элифбенинъ
Отуз еди арифтир,
Оны окъуп бильмегеннинъ
Омрю, куню гъариптир.

Риза Фазыл



Элифбеге кирсетилген метинлер Усеин Шамиль Тохтаргъазы, Асан Чергеев, Амди Алим, Якъуб Шакир-Али, Осман Амит, Черкез-Али, Эшреф Ибраим, Шакир Селим, Билял Мамбет, Иса Абдураман, Риза Фазыл, Аблязиз Велиев, Юнус Къандым, Зейнеб Аббасова, Закир Къуртнезир киби шаирлернинъ ве Абдул-Эзель Гирайбай, Урие Эдемова, Ибраим Паши ве дигер эдиллернинъ эсерлеринден алынды

Элифбеге кирсетилген метинлер къырымтатар бедий эдебият эсерлеринден сечилип алынды

Права авторів та видавничі права КРП «Видавництво «Кримнавчпеддержвидав» захищені Законом України «Про авторське право і суміжні права» від 23.12.1993 р. (зі змінами від 11.07.2001 р.).

Друковане копіювання книги або її частини, будь-які інші контрафактні видання тягнуть за собою відповідальність згідно зі ст. 52 цього Закону

Навчальне видання

Харахади Султаніе Ізитівна

ЭЛИФБЕ

*Підручник, 1 клас, для загальноосвітніх навчальних закладів
з навчанням кримськотатарською мовою*

5-е видання, перероблене

Художники: *Сеїт-Аметова Ельміра
Акімова Зєра
Касіч Гульнара*

Директор *І.Б. Чегертма*
Редактор *Г.М. Дудакова*
Коректор *Е.А. Ібрагімова*
Оператор *А.В. Весєлов*

Підписано до друку 30.05.2012 р. Формат 70х1001/16.
Гарнітура «Pragmatica». Умовн. друк. арк. 13,0.
Обл.-вид. арк. 13,2. Обсяг 10,0 друк. арк.
Тираж 776 прим. Зам. № 185.



КРП «Видавництво «Кримнавчпеддержвидав»

95000, м. Сімферополь, вул. Горького, 5.

E-mail: krimuchpedgiz@gmail.com

Свідоцтво про внесення до Державного реєстру суб'єкта
видавничої справи ДК №508 від 26.06.2001 р.

Надруковано у ТОВ «Видавництво «Вперед»

97534, АРК, Сімферопольський район, с. Строгонівка, вул. Лікувальна, 1.