

2020



СЕРІЯ  
«ШКІЛЬНА БІБЛІОТЕКА»

Ірина Васильків, Ілля Паршин, Валерій Островський

# ПЕРШИЙ УКРАЇНСЬКИЙ КОРОЛЬ



ПЕРШИЙ УКРАЇНСЬКИЙ КОРОЛЬ

Ірина Васильків, Ілля Паршин, Валерій Островський



МІНДОВГ  
 1260 БУРУНДАЙ  
 1205 ГАЛИЧ  
 АНДРІЙ ІІ  
 ЕФРОСІНІЯ-АННА  
 БЕЛА ІV  
 МСТИСЛАВ УДАТНИЙ  
 ДАНИЛІВ  
 ВОЛОДИМИР ВАСИЛЬКОВИЧ  
 КУРЕМСА  
 ІРАКЛІЙ ДАНИЛОВИЧ  
 ВАСИЛЬКО РОМАНОВИЧ  
 ДАНИЛО РОМАНОВИЧ  
 РОСТИСЛАВ МИХАЙЛОВИЧ  
 БОЛЕСЛАВ V СОРОМ'ЯЗЛИВИЙ

МСТИСЛАВ ДАНИЛОВИЧ  
 РОМАН ДАНИЛОВИЧ  
 ВОЛОДИМИР 1252  
 ІНОКЕНТІЙ ІV  
 КИЇВ  
 ЛЕВ ДАНИЛОВИЧ  
 КАЛКА  
 ЮРІЙ ЛЬВОВИЧ  
 БАТУ 1245  
 ШВАРН ДАНИЛОВИЧ  
 ФРІДРІХ ІІ БАБЕНБЕРГ  
 РОМАН МСТИСЛАВОВИЧ 1253  
 СОФІЯ ДАНИЛІВНА  
 ЛЕШКО БІЛИЙ  
 ПРЖЕМИСЛ ОТТОКАР ІІ  
 ГЕРТРУДА  
 ОПІЗО  
 ХОЛМ 1240  
 РОМАН МСТИСЛАВОВИЧ  
 ДОРОГИЧИН  
 КОНСТАНЦІЯ 1238



**Серія «Шкільна бібліотека»**

**Ірина Васильків, Ілля Паршин, Валерій Островський**

# **ПЕРШИЙ УКРАЇНСЬКИЙ КОРОЛЬ**

*посібник  
серії «Шкільна бібліотека»  
для 7 класу  
закладів загальної середньої освіти*

**Рекомендовано  
Міністерством освіти і науки України**

**Тернопіль  
Астон  
2020**

УДК 94(477)(072)  
В19

**Рекомендовано Міністерством освіти і науки України  
(лист Міністерства освіти і науки України від 13. 10. 2020 № 1/11-6978)**

Видано за рахунок державних коштів.  
Продаж заборонено.

**Васильків І. Д., Паршин І. Л., Островський В. В.**

В19 Перший український король : посібник серії «Шкільна бібліотека» для 7 класу закладів загальної середньої освіти / І. Д. Васильків, І. Л. Паршин, В. В. Островський. — Тернопіль : Астон, 2020. — 160 с. : іл.  
**ISBN 978-966-308-799-3**

Посібник містить додатковий пізнавальний матеріал до уроків історії в 7 класі. Він стане в пригоді тим, хто хоче дізнатися більше про життя та діяльність короля Данила, навчитися зіставляти різні види історичних джерел і трактування подій. Запропоновані тексти і завдання відповідають віковим особливостям учениць / учнів, заохочують до пошуку нової інформації, відповідей на свої запитання.

Книжка орієнтована на учнівство 7 класу закладів загальної середньої освіти, а також усіх, хто цікавиться історією.

УДК 94(477)(072)

ISBN 978-966-308-799-3

© Васильків І. Д., Паршин І. Л., Островський В. В., 2020.  
© ТзОВ «Видавництво Астон», 2020.



## МАНДРІВКА ДО КОРОЛІВСТВА РУСІ-УКРАЇНИ

У твоїх руках — унікальна книжка. Вона відкриває захопливий і таємничий світ Середньовіччя. Королівство Руське — держава, яка існувала понад сто років, відома та потужна. Ти дізнаєшся, де перебував і що робив княжич Данило, коли був твоїм ровесником, разом із ним зростатимеш і міцнітимеш, долатимеш незгоди, збиратимеш воєдино землі. Війни, боротьба за владу, оборона від ворогів, розбудова міст, спорудження храмів, тонкощі міжнародних відносин і деталі особистого життя... І, звичайно, отримання королівського титулу й вінця. Про все дізнаєшся саме тут.

Кожен параграф — окрема оповідь, що водночас пов'язана з іншими спільним сюжетом. Пропонуємо огляд лише найважливіших «пригод» і адаптованих до твого віку текстів науковців-істориків. Авторський колектив розглянув ці складні питання на підставі сучасних досліджень, нового бачення, базованого на джерелах, залишивши в минулому застарілі підходи й міфи.

Докладний розгляд фактів, багато захопливих епізодів пропонуємо в рубриці **«Цікаво знати!»**. Тобі мають сподобатися корисні, посильні, але водночас доступні для виконання та незатратні завдання і запитання рубрики **«Міркуй і дій!»**. А в рубриці **«Дослівно»** знайдеш цитати з писемних пам'яток, що додатково висвітлюють справжнє тло тодішнього складного, але по-своєму привабливого періоду.

Хай твоя мандрівка в часі буде пізнавальною!

*Авторський колектив*



# МАЛИЙ ДАНИЛО

## Батьки і дитинство

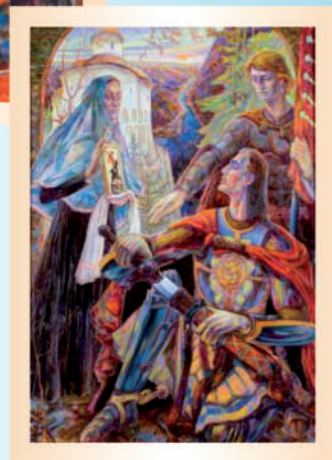
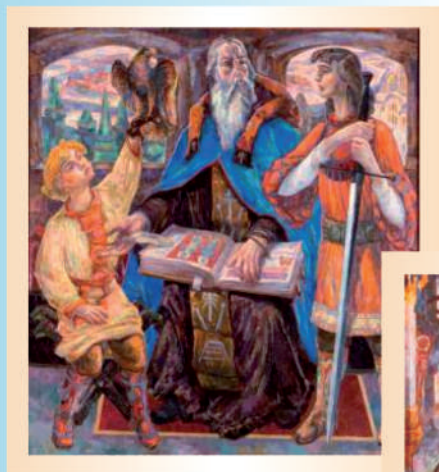

Оновіго 1



## МАЛИЙ ДАНИЛО

### Батьки і дитинство

Княжич Данило народився, як вважають історики, найімовірніше, 11 грудня 1201 р., коли християни відзначають день пам'яті Святого Данила Стовпника, на честь якого хлопчик отримав ім'я.

Прародичі Данила — Ярослав Мудрий, Всеволод Ярославович, Володимир Мономах та Мстислав Великий — були визначними князями Русі-України. Не менший вплив мав батько Данила — «самодержець усієї Русі», славетний воїн, «муж владний», який не боявся ні меча гострого, ні події несприятливої, був виваженим

правителем, звик перемагати ворогів, долати перешкоди й торувати шлях не лише мечем, а й розумом. В історію він увійшов як безстрашний та вправний полководець. Це був справжній лідер, який зумів завдяки хоробрості, витримці і розсудливості успішно керувати однією з найбільших середньовічних держав. Літописець цілком слушно не шкодував компліментів для нього: *«Як той лев, сердитий же був... А хоробрий був, як той тур, бо він ревно наслідував предка свого Мономаха»*. Цей відважний та розважливий князь не випадково відзначений стародавнім римським іменем! Його звали **Роман Мстиславович**.



## Мерший український королю



*Міркуй  
і дію!*

1. Розглянь схему з попередньої сторінки книжки. Доведи, що: а) предком князя Романа Мстиславовича був Володимир Всеволодович (Мономах); б) княжич Данило Романович належав до династії Рюриковичів. 2. Знайди в інтернеті зображення пам'ятника князеві Романові Мстиславовичу в селищі Колки Волинської області, фрагменти якого бачиш на світлинах цієї книжки.

Дізнайся, що означає цифра на щиті біля підніжжя постаменту, коли було споруджено пам'ятник та з якої нагоди. Віднайди з допомогою застосунку «Гугл Мани» місце його розташування.



Пам'ятник Романові Мстиславовичу, автори ідеї та скульптори Петро, Ярослав, Ігор Мосійчуки, селище Колки, Волинська область

На жаль, подій, що відбувалися впродовж перших п'яти років XIII століття, Галицько-Волинський літопис не зафіксував, тому чимало діянь князя Романа залишилися невідомими. Попри це, йтиметься про талановитого полководця, воїна та дипломата — «некоронованого» короля Русі. Наприкінці XII століття він володів Володимирським князівством. Тоді ж галицька династія Ростиславовичів вигасла (останні її представники згинули в Угорщині), тому Роман у **1199 році**



зайняв місто Галич і створив могутню й об'єднану Галицько-Волинську державу. Невдовзі, уже наприкінці **1201**, в **1202** й **1204 роках**, він неодноразово прилучав до власних володінь Київ, ставши політичним лідером серед князів Русі-України.

Водночас він не лише займався військовими походами, а й дбав про розвиток міст. Князь Роман Мстиславович одразу збагнув, що гарантією потужної влади є самостійність і незалежність від тогочасної аристократії — боярства з його укріпленими фортецями, великими земельними ділками та приватними арміями. Тому він розважливо оцінив і цілеспрямовано обмежив свавілля галицької олігархії, приборкавши (інколи й дуже жорстоко) спрямовані проти нього виступи.

Подальшу мудрість князя підтверджує його ідея здійснення в Русі політики **«доброго порядку»**. Головна мета цього нового курсу — припинення сварок та міжусобиць між руськими правителями. Сутність «доброго порядку» полягала в тому, що владу мав би отримати активний, рішучий і справедливий великий київський князь, який карав би всіх тих, хто чинили насильство над слабшими й забирали (чи грабували) їхні володіння. Щоб очільником став саме такий талановитий лідер, Роман вирішив запропонувати дивовижну для Русі новачку — **виборність** князівської посади. Долю держави, отже, мали вирішувати найвпливовіші удільні князі, які на з'їзді обирали б гідну особу і передавали їй управління над Києвом та Руссю-Україною. Очевидно, Роман Мстиславович надихався прикладом тогочасної Священної Римської імперії, де владу передавали у схожий спосіб. Шкода, що через опір інших, особливо керманічів Володимиро-Суздальщини, цей проєкт реалізувати не вдалося.



Міркуй  
і дій!

1. Як відомо, у Середньовіччі в Європі формувалися станово-представницькі монархії. Згадай значення цього поняття. Поміркуй, чи «добрий порядок», що його запропонував князь Роман Мстиславович, перетворив би Русь-Україну в станово-представницьку монархію?





## Мерший український королю

Інтереси славетного князя сягали віддалених країн. Роман Мстиславович не тільки завзято втручався в польські справи та єднав руських правителів для спільних походів проти половців, а й вагомо впливав на розвиток політичної боротьби у Візантії та Священній Римській імперії. За свідченням візантійського хроніста Нікити Хоніата, у **1200** році Константинополь (Царгород) урятувався від навали половців лише завдяки «Богом призваній фаланзі» руського самодержця. Того ж року укладено угоду з ромеями, результатом якої став шлюб Романа з донькою візантійського імператора, яка згодом народила двох синів. Отож потрібно хоч трохи розповісти про справжню ромейську принцесу, ясный розум, мораль і християнське благочестя якої перетворили її на одну з найвідоміших жінок-правительок першої половини XIII століття.

Мати Данила Романовича — донька василевса (імператора) Візантійської імперії — **Єфросинія**. Її дитинство минуло в монастирі, де вона отримала чернече ім'я — **Анна**. Безперечно, вона була освіченою й вихованою жінкою. Подальша доля продемонструвала її незламну волю та дипломатичний хист. Завдяки одруженню з нею князь Роман Мстиславович поріднився з потужними володарями середньовічної Європи. Наприклад, сестра Єфросинії була дружиною німецького короля Філіпа Швабського, з яким у Романа склалися приятні стосунки.



*Міркуй  
і дій!*

1. Дізнайся різні версії походження назви міста Галич. Яка із них, на твою думку, правдоподібніша? Чому території сучасних Івано-Франківської, Львівської і Тернопільської областей називають Галичиною? З'ясує, коли з'явилася така назва.

2. Знайди в інтернеті та розглянь сучасний герб Івано-Франківської області. Яка із версій про походження назви міста Галич відображена герботворцем? Чи погоджуєшся ти з такою думкою?

3. Чому князь Роман Мстиславович одночасно налагоджував тісні зв'язки як із Візантійською імперією, так і з європейськими державами?



*Міркуй і ді!*

1. Розглянь мапу. «Читаючи» її умовні позначення, підтвердь, що Роман Мстиславович утворив Галицько-Волинське князівство. Покажи його територію. Які сучасні області України розпросторилися на теренах князівства? 2. Де розміщене місто Галич? Покажи на мапі. Чому саме воно стало столицею об'єднаної держави? Поясни, враховуючи географічний чинник.

## Мерший український король

Старшим сином подружжя був Данило. А в 1203 році в Романа та Єфросинії народився другий син — **Василько**. Він став вірним помічником і соратником брата, беручи участь у більшості його походів і битв. Зауважимо, що вплив батьків на виховання дітей був вагомим. З одного боку, хлопці успадкували завзятість і військові таланти тата,



*Князь Роман Мстиславович, художник Михайло Фіголь, портрет-реконструкція*

з другого — навчилися християнської смиренності від мами. Завдяки цьому княжичі згодом гідно заступлять своїх предків і посядуть визначні місця в історії. Данило — як могутній правитель, король Русі, реформатор та вправний воїн. Василько — як князь Волині, не менш удалий ратник, вірний своєму обов'язкові й братові.

Дитинство і юність Данила Романовича припали на складні роки князівських уособиць. Коли хлопцеві ще не виповнилося чотири роки, його батько загинув. Ця несподівана трагічна пригода сталася влітку **1205 року біля містечка Завихост** (тепер у південно-західній Польщі). За деякими свідченнями, Роман Мстиславович вів своє військо до Німеччини, на зустріч із Філіпом Швабським. Маршрут пролягав через землі краківського князя **Лешка Білого**, який був його родичем і другом. Несподівано між ними розгорівся конфлікт. Галицько-волинський князь повівся необережно і, можливо, від'їхав на полювання з кількома боярами. Його оточили поляки. У сутичці він загинув. Опісля Лешко не міг пояснити причини суперечки і розкаювався у скоєному! Поблизу того сумного «вбивчого» місця він заснував монастир, де згодом абатисою (настоятелькою) стала його донька **Соломея**, потім проголошена Святою. Насправді «самодержець Русі» мав чимало недобррозичливців серед галицьких бояр. Можливо, що саме вони доклалися до загадкової смерті негідного їм можновладця.

Таємниця загибелі князя досі остаточно не з'ясована. Однак факт залишається фактом: у розквіті сил Романа Мстиславовича не стало. Здавалося, що через відсутність дорослих спадкоємців Галицько-



Волинська держава пірне в морок роздробленості й розпадеться. До того ж, князівську родину почали переслідувати все нові й нові випробування. Княгині та її маленьким хлопчикам довелося рятуватися втечею.



*Міркуй і дій!*

1. Чи можна вважати достовірними портретні зображення діячів Русі-України? Чому портрети, створені різними художниками, відрізняються? За яких умов художній портрет може бути найбільш правдоподібним? 2. Розв'яжи хронологічну задачу. У 1205 році літописець записав: «По смерті ж великого князя Романа <...> велика смута настала в землі Руській. Зосталися ж два сини його: один, [Данило], чотирьох літ, а другий, [Василько], двох літ». Коли народилися княжичі?

Хоча Єфросинія-Анна залишилася без чоловіка, вона, відчуючи підтримку від дітей та обов'язок зберегти за ними трон, розпочала боротьбу за владу з усіма претендентами, які відразу ж вирішили запанувати на «осиротілих» землях.

Передчасна загибель зруйнувала чимало сміливих і великих планів князя Романа Мстиславовича, проте це не завадило Галицько-Волинському князівству перетворитися в потужну державу, що на довгі роки стане домівкою для його нащадків.



*Дослівно*

### **Галицько-Волинський літопис про становище князів Данила і Василька після смерті Романа Мстиславовича:**

«...Рюрик же, хоча прийшов у Галич, але не досягнув нічого, тому що по смерті Романовій зустрічався був король угорський Андрій з ятрівкою своєю [Єфросинією] у городі Саноці.

Прийняв бо він був Данила, яко милого сина свого, і зоставив був у нього [в Галичі] залогу...



## Мерший український королю

Коли ж минуло трохи часу, то привели галичани бояр Кормильчичів, що їх загнав був великий князь Роман за невірність, — вони бо вихваляли обох Ігорьовичів, Володимира й Романа. І, послухавши їх, галицькі бояри послали [послів] по них, [Ігорьовичів], і посадили їх: у Галичі — Володимира, а Романа — у Звенигороді. Княгиня ж Романова, узявши дітей своїх, утекла в [город] Володимир.

Однак Володимир [Ігорьович] і безбожні галичани, які йому помагали, іще ж хотіли скоренити плем'я Романове. Тому послав Володимир за радою галицьких бояр до володимирців попа з погрозою, кажучи їм: “Не зостанеться города вашого, якщо ви мені не видасте обох Романовичів [і] якщо не приймете брата могого Святослава княжити у Володимирі”...

А назавтра княгиня [Анна], довідавшись [про це], вчинила раду з [воєвудою] Мирославом, із пестуном, і на ніч утекли вони в Ляхи. При цім Данила узяв пестун перед себе [і] вийшов із города, а Василька взяв піп Юрій з кормилицею [і] вийшов із города дірою городської стіни. І не знали вони, куди втікати, бо Роман був убитий у Ляхах, а [князь лядський] Лестько миру не вчинив. Та Бог став на поміч: Лестько не спом'янув ворожнечі, а з великою честю прийняв ятрівку свою і дітей, зжалившись...»



*Міркуй і дій!*

1. Чому вдова князя Романа Єфросинія-Анна мусила з дітьми утікати з Галича, а згодом і з Володимира? Простеж за текстом літопису, в яких сусідніх правителів знайшли прихисток Данило і Василько. 2. Перевір, чи згадуваний в оповіді Лешко Білий і літописний князь Лестько — одна й та сама особа. 3. Чому після загибелі князя Романа Мстиславовича Угорщина й Польща почали активно втручатися в галицько-волинські справи? 4. У 1927 р. український письменник Іван Филипчак створив історичну повість «Княгиня Романова». Чиє життя описав автор? Як головна героїня обстоювала права своїх синів після загибелі їхнього батька?



*Цікаво знати!*

Доцільно згадати ще один чинник, що сприяв Данилові, — це волинські бояри, яких у літописі названо «кращими людьми його батька». Справді, їхній добробут залежав від князівської волі. Вони не мали спадкових володінь, як галицькі, отож були зобов'язані служити своєму володареві та захищати його. Тому вони й долучилися до виховання малолітніх Романовичів. А от із галицькими доводилося постійно воювати. Цьому є цікаве підтвердження. Коли Роман Мстиславович боровся проти непокірних, польські хроністи приписали йому вислів: «Не винищивши рою — не з'їси безпечно меду!». Згодом, коли князь Данило змагався за місто Галич, цю приказку повторив йому вірний товариш. Отже, батькові вчинки не були забуті!



*Міркує і діє!*

1. Поміркуй, чому галицькі бояри чинили опір князівській владі й намагалися діяти самостійно? Чому волинські були залежними від князя? 2. У Русі-Україні деколи відбувалися народні заворушення, приводом до яких слугувала нестача доволі цінного на той час продукту. В Галичині він забезпечував добробут і могутність бояр, впливаючи на їх взаємини з князями та, як наслідок, на внутрішнє й зовнішнє становище краю. Що це за продукт? Поясни причини його «впливовості» на історичні події.

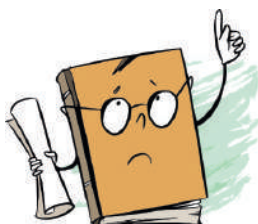

*Дослівно*

**«Каталоги краківських єпископів» (XV ст.)  
про події у Галицькій землі на початку XIII ст.:**

«...Роман, князь Русі могутній, з військом своїм численним, Лешком і Конрадом, князями Краківським та Сандомирським, біля Завихвоста розбитий був... Той же князь Роман у тринадцяті календи червня був убитий, у десяті календи

## Мерший український королю

липня похований у Сандомирі, та після викупу тіло його передано русам. Після того Суліслав, каштелян Сандомирський, за другим князя Лешка наказом із військом польським до Русі входить і князя Святослава, батька дружини Конрада, з іншими чотирма князями полонивши, на дибі жалюгідній страчує, адже так князь Лешко наказав».

### «Календар краківський» (XIII ст.)

#### про загибель князя Романа Мстиславовича:

«...У 13 календи липня, в свято мучеників Гервасія і Протасія, [року Божого] 1205 Лешко та Конрад, князі поляків, перемогли Романа й велике військо русів біля Завихвоста».



*Міркуй  
і дій!*

1. Як ти вважаєш, чому польські джерела, документуючи факт загибелі князя Романа, наголошують на могутності його війська і держави? 2. Як називають хроністи народ і державу, князем якої був Роман Мстиславович? 3. Поміркуй, про що свідчить згадка кількох польських князів у календарі. Чи брав участь князь Роман Мстиславович у їхній міжусобній боротьбі?



*Міркуй  
і дій!*



Монета «Давній Галич», Національний банк України, 2017 р.

1. Згадай, що таке «аверс» і «реверс» монети? Дізнайся, що зображено на аверсі та реверсі монети «Давній Галич». 2. Як називається наука, що вивчає монети? Як вона допомагає історикам?

# ШЛЯХ ДО КНЯЖОГО СТОЛУ



## Початок боротьби та гіркі уроки



Оновіго 2



## ШЛЯХ ДО КНЯЖОГО СТОЛУ

### Початок боротьби та гіркі уроки

Держава, яка недавно виникла в результаті об'єднання, не змогла б довго бути без впливового керманіча. Крім того, обширні терени та економічна могутність галицьких і волинських престолів привертали увагу багатьох претендентів. Вони почали скеровувати свої сили на боротьбу за галицько-волинську спадщину.

Енергійна Єфросинія-Анна рішуче стала на захист своїх синів. Після загибелі чоловіка вона відразу ж зустрілася в місті Сянок з



Андрій II (Андраш II),  
угорський король, мініатюра

угорським королем **Андрієм II** із династії Арпадів. Колись її впливовий чоловік надав угорському правителю значну підтримку, особливо коли того з престолу тіснив рідний брат Імре. Відповідно, вона сподівалася на вікопомну допомогу. Справді, угорський король дослухався до Єфросинії і був готовий захистити Романовичів. Окрім того, він навіть запропонував узяти малого Данила до себе й виховати як рідну дитину. Річ у тім, що Андрій II не мав сина-спадкоємця. Одруживши ж руського княжича зі своєю на той час єдиною дочкою Марією, він очікував на майбутнє приєднання Галицько-Волинської держави до власних володінь.



Потужною опорою Анни було тільки волинське боярство, що усвідомлювало велич і значення спадщини Романа й воліло тримати її в цілості. Натомість галицькі бояри не захоплювалися думкою про відновлення єдиної держави, тому організовували численні заколоти. Сильний правитель їм був не потрібен — вони чудово почувалися при слабкій князівській владі, коли кожен володів власними землями, з яких отримував чималі прибутки. Особливо важливою була торгівля сіллю, яку продавали за срібло як у місто Київ, так і в Західну Європу. На противагу Романовичам галицькі бояри підтримали нащадків новгород-сіверського князя **Ігоря Святославовича**, героя «Слова про похід Ігорів», запросили їх до Галицького князівства, а Данилові й Василькові погрозували розправою. За таких обставин Єфросинія-Анна прийняла складне рішення. З нею зостався молодший син Василько, а старший — Данило залишився при угорському дворі.



*Дослівно*

### **Галицько-Волинський літопис**

#### **про долю княгині Єфросинії-Анни та її дітей:**

«...Коли ж минуло трохи часу, — то привели Кормильчичів — вони вихваляли Ігорьовичів.

І, послухавши їх, галицькі бояри послали послів до [Ігорьовичів], і посадили їх: у Галичі — Володимира, а Романа — у Звенигороді. Княгиня Романова, узявши дітей своїх, утекла у Володимир».



*Міркуй і дій!*

1. Дізнайся, чому бояри запросили князювати до Галича саме синів Ігоря Святославовича. Чи мали право брати Ігорьовичі займати княжий стіл у Галичині? Є кілька версій щодо того, як склалися їхні долі. Одну з таких ти прочитаєш у книжці нижче. Про інші — дізнайся самостійно.

## Мерший український королю



*Цікаво знати!*

Із книжки Людмили Марчук

«Теодозія Бриж: скульптор і скульптура у рамках доби»:

«...У місті Володимир-Волинський, у скверіку неподалік ринку стоїть незвичний як для невеликого українського міста пам'ятник. Унікальний, єдиний в Україні. Бо такого типу робіт у радянські часи ніхто ніде не ставив. Не замовляла їх влада. І нині важко знайти скульптора такого рівня, який би зумів створити цю високомистецьку річ.



Пам'ятник малолітнім Данилові та Василькові, скульпторка Теодозія Бриж, місто Володимир-Волинський

Княжичі Данило й Василько зображені тут у вже отрочому віці. Сини великого князя Романа Мстиславовича з обох боків тримають кінське сідло з обладунками. У цій скульптурі закладена глибока думка: те сідло — то прообраз їхньої майбутньої місії, яку передав їм батько. Коли ці княжі діти виростуть, то в 1215 році спроможуться повернути Володимир у свої володіння, а до 1230 року об'єднають під своїм керівництвом усю Волинь. Наступні вісім років вони завзято битимуться за другу «вотчину» — Галичину, яку окупували угорці. Ми нині шукаємо того справжнього патріотизму, який слугував би прикладом нашим дітям, майбутнім поколінням. Ось вам



патріотизм. Гідний подиву й шани. З дитячого віку княжих дітей готували до того, що вони мають битися з ворогом і перемогти, відвоювати рідну землю. До того ж, приклад Данила й Василька — це чи не єдиний на той час випадок, коли князі-брати не поборювали один одного, відбираючи землі й вотчини, а впродовж десятиліть дружно княжили: разом господарювали й разом обороняли власні володіння. Історія дає нам беззаперечний факт: саме в період правління князя Данила Романовича (1201–1264) та його брата Василька Романовича (1205–1271) місто Володимир стає центром об'єданого Галицько-Волинського князівства (з 1253-го — королівства). Тут, на Волині, у княжому Володимирі, пульсувало серце всієї Русі-України.

Саме тому цей пам'ятник «маленьким князям» є символом княжого Володимира. А також однією з найбільш вартісних робіт великої української скульпторки...

Зліпити так сиріт князя Романа Мстиславовича, які дітьми змушені були поневірятися й переховуватися по людях в європейських країнах, могла тільки жінка. Бо скільки материнської любові, скільки ніжності в цих образах малих княжичів! Власне, і ліпила вона дітей князя Романа Мстиславовича зі своїх синів. Робіт із малих княжичів Данила і Василька в Теодозії Бриж дві. Проте лише одну пощастило відлити в бронзі, й скульпторка подарувала її не будь-якому іншому місту, а саме Володимирі. Макет другої, на якій княжичі зображені ще в меншому віці, укутані батьківським плащем, зберігається в музеї-майстерні Теодозії Бриж у Львові.

За силою художнього вираження скульпторку порівнюють із такими всесвітньо відомими митцями, як Олександр Архипенко чи Огюст Роден. Відомий учений-мистецтвознавець, колишній директор Львівської галереї мистецтв Борис Возницький зараховував її до десятки кращих у світі, мріяв організувати виставку її робіт у французькому Луврі й казав, що зі смертю Теодозії Бриж померла в Україні й скульптура». Джерело: <https://volynnews.com/news/society/u-volodymyri-volynskomu-unikal-nyy-v-ukrayini-pamiatnyk-malenkym-/>

## Мерший український король



*Міркуй  
і дій!*

1. Розглянь пам'ятник малолітнім Данилу і Василькові в місті Володимир-Волинський. Упізнай, хто із княжичів — Данило, хто — Василько? Що символізують предмети, які підлітки тримають у руках? 2. У фрагменті йдеться про місто Володимир як центр об'єднаного князівства. Перевір, чи мало місто статус столиці в той час. 3. Що означає речення «Тут, на Волині, у княжому Володимирі, пульсувало серце всієї Русі-України»?

Отже, упродовж 1206–1210 років княжич Данило Романович жив у Андрія II. Виховання «у чужих» було для Середньовіччя звичним явищем. Вважали, що воно дисциплінує і загартує юнака. І справді, Данило знайомився з рицарськими звичаями, здобув основи європейської освіти. (Знання, почерпнуті в Угорщині, він згодом використав для розбудови своєї держави.) Однак не судилося малому стати заміною після Андрія II. Плани угорського короля змінилися в 1206 році після народження принца — майбутнього короля **Бели IV (1235–1270)**. Щоправда, прихильність до родини Романа залишалася, але не з добрих намірів, а з розрахунку: перетворити княжича на підлеглого. Це все одно дало б змогу Угорщині приєднати галицько-волинські землі. Тому галицького втікача й надалі тримали в товаристві трохи молодшого королевича. Вихованець добре оволодів угорською мовою. Позаяк при дворі перебували рицарі з багатьох країн, хлопець опанував польську і, можливо, німецьку мови.



*Міркуй  
і дій!*

1. Доведи, що перебування княжича Данила в Угорщині виявилось корисним для нього. 2. Які, на твою думку, риси характеру сформувало в майбутнього князя чужоземне вигнання? Чому правитель має бути високоосвіченим? Чи залежить рівень розвитку держави від мудрості правителя?



У 1211 році княжич Данило Романович з угорцями та волинським військом Єфросинії вперше увійшов до батьківської столиці — Галича. Галицькі бояри розсварилися з Ігорьовичами й аж тоді згадали, що мають свого маленького володаря. Підняли бунт, унаслідок якого прихильники угорців скерували посланців до Андрія II, який прислав їм Данила. Знатні галичани мали чимало спільного з угорськими баронами — вони хизувалися своїми багатствами та впливовістю і полюбляли «слабку» владу, що не загрожувала їхнім привілеям. Під час повстання доля братів-Ігорьовичів склалася трагічно — двох із трьох стратили (немислимий злочин для Русі!).



*Міркуй  
і дій!*

*1. Скільки років виповнилося Данилові, коли він уперше, як володар, увійшов у місто Галич? Чи міг він добре правити в такому віці? 2. Хто впливав на його рішення? Чи були вони корисними для держави? 3. Розглянь схему нижче. Склади із уміщеними в ній датами 2-3 хронологічні задачі про перебування княжича Данила в Угорщині та повернення його на батьківщину. Познач роки на лінії часу.*

Зведення на престол Данила Романовича відбулося в міському Успенському соборі. Однак успіх був короткотривалим. Бояри не бажали миритися з присутністю Єфросинії-Анни. Вони змусили її покинути місто. Літописець зафіксував, що, перебуваючи в Угорщині, княжич навіть забув, як виглядала його мати, а, впізнавши, розплакався й не бажав від неї відходити. Коли князівський слуга потягнув коня за упряж, щоби відвести сина, той вихопив меча і хотів його вдарити. Проте зброя виявилася ще заважкою для підлітка, і він лише подряпав коня. Однак чекати помсти лишалося недовго!

Галицьких бояр побороти було непросто. Дуже скоро Данило їм набрид, і вони обрали своїм чільником впливового **Володислава Кормильчича**. Вже в 1213 році той проголосив себе галицьким князем. Таке «вокняжіння» звичайного боярина призвело до нечуваного невдоволення серед справжніх представників правлячої



## Мерший український король

династії, але змінити ситуацію вони не могли. Галицькі бояри стали настільки могутніми, що Романова вдова з Данилом мусили вкотре утекти до Андрія II. За таких обставин Угорщина та союзна їй Польща дійшли компромісу і вирішили захистити права Романовичів.





Щоправда, невдовзі «помічники» розкрили істинні наміри. У **1214 році** в словацькому містечку **Спиш** укладено угоду між Андрієм II та Лешком Білим. За цим документом, правителем Галицького князівства ставав угорський королевич Коломан (загинув 1241 року), який одружувався з польською принцесою Саломеєю. У такий нехитрий спосіб недавні союзники готувалися пошматувати та взяти спадщину Романа Мстиславовича під спільну «опіку». Внаслідок цього підступного союзу угорські сили увійшли до Галича, а поляки захопили волинські землі на захід від річки Західний Буг. Крім того, Андрій II випросив у Папи Римського королівську корону для сина. Отже, близько **1215 року** утворили **Галицьке королівство**.



*Цікаво знати!*

Церемонія коронування Коломана досліджена мало. Відомо, що король Андрій II надавав їй великого значення. Зберігся його лист до Папи Римського, у якому він жалівся, що з Рима надійшла «простенька» корона, тоді як він просив би прислати іншу — золоту і, напевно, оздоблену коштовним камінням. Серйозно до свого титулу ставився й Коломан. Коли його вигнали з Галича, він був ще малим, однак про свої володіння пам'ятав і до загибелі використовував титул «rex Galiciae» — король Галичини. Побутує версія, що Коломан і Саломея були ще зовсім дітьми в час їхнього «одруження» та коронації.



*Міркуй і дій!*

1. Як ти вважаєш, чи було вигідне місцевому боярству проголошення малолітнього Коломана галицьким правителем? 2. Як титулувався угорський королевич, правлячи в Галичині? Що означав той титул? 3. Чому угорці домагалися галицької спадщини? Чи мали вони право на неї?



## Мерший український король

До Коломана почали приїжджати угорські посадовці, які одразу розсварилися з місцевими. Літописець згадував, що дуже скоро проугорські симпатії в Галичі зменшилися, і бояри вирішили запросити на престол іншого володаря. У **1219 році** «короля» вигнали, а на правління прибув новгородський князь **Мстислав Удатний** (помер 1228 року). Про статус королівства всі скоро забули — угорські війська ледве врятували ставленика од вірної смерті!



*Цікаво знати!*

### Як угорці свої претензії на місто Галич фальшували?

В одному з угорських джерел першої половини XIII століття міститься дивний запис: *«...Князь Русі Мстислав у місті Галич як прийомного сина Ласла I прийняв і йому з донькою своєю, що її єдину мав (до того сина втратив), Галицьке королівство у вічне володіння передав та офіційно цей акт скріпив... Залишився, однак, той Ласло I у Галичині правити...».*

Ці два хитромудрі речення тривалий час притягують увагу науковців, хоча, як виявляється, запис фальшивий. По-перше, невідомо, хто такий князь Мстислав, який нібито віддав Галицьке князівство королю Ласлу I, адже той впродовж 1077–1095 років правив в Угорщині. Тоді Галицького князівства ще не існувало. Як відомо, лише близько 1141 року князь Володимирко Володарович об'єднав розрізнені землі й утвердився в місті Галич.

По-друге, можна припустити, що описувані події відбувалися в XIII столітті, коли володарював князь Мстислав Удатний. Саме він видав одну зі своїх доньок за угорського королевича Андрія і за намовою галицьких бояр передав зятеві владу в князівстві. Угорські ж хроністи, вочевидь, дещо «відсунули» подію, приписуючи Галичину Угорщині від XI століття, додатково наголошуючи, що донька в Мстислава була єдиною, хоча з іншою донькою Анною одружився князь Данило Романович.



Угорські правителі свідомо замовляли спотворену інформацію, тому що намагалися пояснити право на місто Галич. У такий спосіб ще в XIII столітті створювали історичні фейки.



*Міркуй  
і дій!*

1. Що таке фейк? Чому з'являються історичні фальшивки? Розкажи про відомі тобі приклади. 2. Як спростовувати неправдиві відомості? 3. Який ти можеш зробити висновок про вплив Угорщини на події у Галицько-Волинській державі?

Тим часом княжич Данило змужнів і опіки матері потребував усе менше. Бажаючи синові кращого, Єфросинія-Анна організувала його весілля з **Анною**, донькою Мстислава Удатного. У цьому шлюбі народилися п'ятеро синів: **Іраклій** (помер молодим), **Лев** (бл. 1225 — бл. 1300), **Роман** (бл. 1230 — бл. 1261), **Мстислав** (? — після 1292) і **Шварн** (бл. 1230 — бл. 1269). Також розрадою для батьків стали дві доньки: **Переяслава** (померла після 1282) та **Софія** (1244–1290). Сімейне життя аж ніяк не перешкоджало політичним намірам Данила Романовича. Хоча його становище залишалось непевним, він вирішив діяти самостійно.



*Цікаво знати!*

У Русі-Україні існували свої традиції сватання. Коли князь Данило хотів узяти за дружину доньку Мстислава Удатного, той на знак згоди підніс йому чимало різних дарунків і, найголовніше, коня. Цікаво, що літопис зберіг ім'я цієї дивовижної тварини. Його звали Актаз! Для Русі така назва незвична, але можна твердити, що князь Данило отримав власного «Буцефала»!

# Мерший український королю



*Міркуй і дій!*

1. Прочитавши текст про сім'ю Данила Романовича, розпочни укладати генеалогічне дерево родини Даниловичів. Продовж роботу на уроках історії України. Зістав і порівняй свій варіант із тим, що нижче.



*Цікаво знати!*

## Хто така княгиня Агафія і як Тевтонський орден з'явився в Прибалтиці?

Про життя Агафії Святославівни (померла після 1248 року) збереглося достатньо інформації. Відомо, що вона була донькою новгород-сіверського князя Святослава Ігорьовича, який на початку XIII століття разом із братами запанував на теренах Галичини та Волині. Спочатку йому вдалося підпорядкувати місто Перемишль і навіть певний період



утримувати місто Володимир. Але згодом поведінка онуків Ярослава Осмомисла призвела до повстання галицьких бояр. Вони не сприйняли жорсткого ставлення, насилля, конкуренції між запрошеними ними ж сіверцями, тому в 1211 році повісили принаймні двох, зокрема Святослава.

Ніби щось передчуваючи, брати поспішали укласти династичні шлюби своїх дітей. Так, близько 1207–1209 років Агафія вийшла заміж за Конрада I Мазовецького. Тоді Святослав перебував у вкрай складному становищі, тому потребував «кровного» союзника в протистоянні за землі Романовичів. Мазовія, кордони якої прилягали до Волині, видавалася чи не ідеальним варіантом. (Не без того, що князя примусили видати доньку заміж, адже він неволився в поляків.) Попри політичні перипетії, новостворена сім'я виявилася міцною. Русинка Агафія стала вірною супутницею для Конрада I на 37 років і подарувала йому, щонайменше, десятьох дітей.

Окрім успішного, як для Середньовіччя, сімейного життя, княгиня Агафія відіграла важливу роль в історії Центрально-Східної Європи. Вона у всьому допомагала чоловікові, навіть у справах кривавих. Наприклад, за свідченнями польських хроністів, коли той стратив полоцького церковнослужителя Яна Чаплю, ченці хотіли поховати тіло. Проте донька Святослава чомусь розлютилася і наказала повісити (може, як помсту за батька) нещасного навпроти міського собору. Також варто зазначити, що, за твердженнями польських істориків, русинка причетна до запрошення Тевтонського ордену в Прибалтику.

Княгиня Агафія Святославівна справді прихильно ставилася до ідеї переселення рицарів-християн. Отож відповідні заклики, мабуть, неодноразово лунали не тільки від Конрада I, але й від неї (грамота 1230 року зафіксувала ім'я Агафії серед тих, хто давав згоду на прибуття тевтонців). Історики фіксують, що вона власноруч лікувала поранених німецьких воїнів.

З другого боку, для стимулювання тевтонської міграції існували цілком реальні підстави. Литовські язичники становили загрозу для польських володінь. Мазовія, як прикордонний регіон, перебувала в чи

## Мерший український король

не найгіршому становищі. У 1217 році Конрад I придушив виступ польської знаті та стратив її очільника — воєводу Христіана, свого колишнього опікуна. Цей вчинок значно послабив його східні кордони, адже їх не було кому захистити, тому литовці невпинно спустошили мазовецькі містечка. Княгиня Агафія розуміла, що проблему можна вирішити, переорієнтувавши нападників на іншого супротивника, хоча не лише вона спричинилася до появи хрестоносців на узбережжі Балтійського моря.

Збереглися записи про успішні військові дії Данила і Василька Романовичів та литовців проти поляків близько 1220 року. Спільній кампанії передувало укладення договору, в якому зафіксовано імена деяких литовських князів. До підготовки документа доклалася Єфросинія-Анна, дружина Романа Мстиславовича. Представляючи візантійську імператорську родину, вона чудово знала, як можна використати «варварів» на свою користь. Нацьковуючи войовничих язичників на Мазовію, вдова князя Романа «спонукала» поляків запросити Тевтонський орден.

Так, дві княгині, пов'язані з Руссю, «переселили» потужну військово-духовну «державу», яка впродовж XIII — початку XV століть відіграла помітні ролі на просторах Європи.



*Міркуй  
і дій!*

1. Пригадай історію виникнення Тевтонського ордену. 2. Чому княгині Агафія Святославівна та Єфросинія-Анна сприяли переселенню хрестоносців у Прибалтику? 3. Як розгорталася взаємодія тевтонців і русів упродовж XIII — початку XV століть? 4. Який ти можеш зробити висновок про вплив русинок-українок на європейську політику?

Зять Данило визнав себе васалом тестя Мстислава. Це стало розумним рішенням у справі повернення найперше Волинської землі. Тим часом зі сходу наближався невідомий супротивник — монголи. Першими під удар потрапили половці, саме вони попросили в русів



допомоги. Чимало князівських родин були зв'язані зі степовиками кровними узами, тому на з'їзді правителів вирішили вийти назустріч нападникам.

Для Данила участь у поході стала можливістю продемонструвати талант бійця і командувача. Галичани і волиняни рухалися на човнах річкою Дністер до Чорного моря, після чого допливли до річки Дніпро та приєдналися до основних сил. Ще до початку бою виявилася слабкість русько-половецької армії. Кожен руський князь уважав себе головним. Натомість монголи вдалися до хитрощів: вони не наважувалися на відкритий бій та відступали углиб степу. Галицькі й волинські дружинники пливли Дніпром, тому їх легко бачили (і перелічували!) монгольські розвідники, тоді як кількість супротивника русам була невідома.

Так вони добралися річки **Калка**, яку нині вважають однією з приток річки Кальміус. Головна битва відбулася 31 травня 1223 р. Князь Мстислав Удатний з галичанами і волинянами першим натрапив на основні ворожі підрозділи. Не повідомивши союзників, він наказав атакувати. Степовики відповіли потужним ударом. Інші князі зі своїми дружинами почали повільно входити в битву, але чисельність і завзятість чужинців не мали меж. Руські воїни змушені були відступати, половці ж утекли ще раніше. У сутичці Данило здолав монгольського воїна, після чого під'їхав до Калки, зачерпнув шоломом воду і лише тоді побачив, що поранений. Так для нього закінчився бій, який не став успішним, проте загартував міць духу, дав змогу зрозуміти, як воюють монголи. Ці знання ой як знадобляться йому в майбутньому!

Розбите руське військо розбігалось. Князь Мстислав Удатний вижив, але чимало інших загинуло. На Данила поразка справила гнітюче враження. Відчуваючи свою провину, він усунувся від правління. Його втомою й нерішучістю одразу скористалися галицькі бояри, які продовжили свої невпинні підступні інтриги. Край знову поринув у вир протистояння за владу.

## Мерший український королю



*Міркуй  
і дій!*

1. Прочитай опис битви на берегах річки Калка. Намалюй схему розташування військ та перебіг протистояння. Зістав свою схему з тією, що в книжці нижче. Скорегуй розбіжності. 2. Чому руські князі зазнали поразки? Чи могли вони перемогти? За яких умов? 3. Чому, повернувшись із битви, Данило Романович усунувся від управління державою? Як ти оціниш такий учинок князя?



*Дослівно*

### Галицько-Волинський літопис про битву обабіч річки Калка:

«...На ріці Калці татари встріли їх, війська половецькі і руські. Мстислав Удатний тим часом повелів Данилові попереду перейти з полками ріку Калку і іншим полкам піти з ним, а сам після нього перейшов. Сам же поїхав він у сторожі, і, коли побачив полки татарські, він, приїхавши, сказав: “Оружіться!”

Мстислав же [Романович] і другий Мстислав [Святославович] сиділи у стані, не знаючи [цього], тому що Мстислав Удатний їм обом [нічого] не сказав — через зависть, бо велика незгода була межі ними.

Коли зітнулися війська між собою, то Данило виїхав наперед і воевода Семен Олуйович, і воевода Василько Гаврилович. Ударили вони в полки татарські, і Василько був збитий з коня, а сам Данило поранений був у груди. Але через молодість і одвагу він не чув ран, що були на тілі його, — був бо він віком вісімнадцяти літ, був бо він сильний, — і Данило кріпко боровся, побиваючи татар. Мстислав [Ярославович] Німий, бачивши це [і] подумавши, що Данило збитий був, помчав і сам між них, бо був той муж дужий [і] тому, що він [був] родич Романові, із племені Володимира, на прізвище Мономаха. Він бо, велику приязнь маючи до отця його, йому й поручив по смерті свою волость — оддав князю Данилові.



Татари ж утікали, а Данило побивав їх своїм військом і Олег [Святославович] курський. Кріпко вони билися, [але] інші полки [татарські] зітнулися з ними, [і] за гріхи наші руські полки було переможено. Данило, бачивши, що все сильніше в битві налягають вороги [і] стрільці їх стріляють сильно, повернув коня свого на втечу — через те, що кинулися [за ним] противники».



Міркуй  
і дій!

1. Простеж за текстом літопису, як розгортався епізод битви за участю Данила Романовича. Від кого він отримав допомогу? У якому реченні мовиться про одну з причин поразки руських князів. 2. Розв'яжи хронологічну задачу. У 1223 році літописець, описуючи битву біля річки Калка, зафіксував: «Данило поранений був у груди. Але через молодість і одвагу він не чув ран, що були на тілі

його, — був бо він віком вісімнадцяти літ». Згадай, коли народився князь Данило і, склавши два рівняння, обчисли, на скільки років помилився літописець.

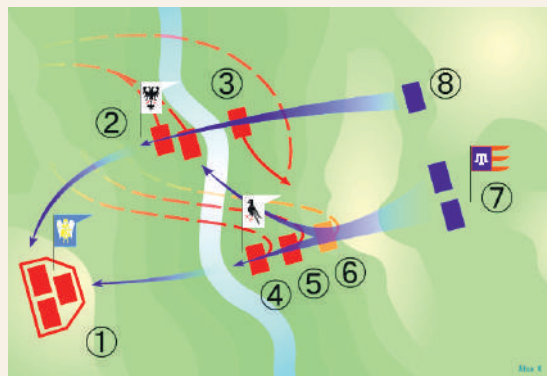

#### Уявний план

битви біля річки Калка  
(за Іпатіївським літописом)

1. Кияни Мстислава Романовича.
2. Чернігівці Мстислава Святославовича.
3. Курчани Олега Святославовича.
4. Галичани Мстислава Удатного.
5. Волиняни Данила Романовича.
6. Половці Яруна.
7. Монголи Субедея і Джебе.
8. Бродники Глоскині.

Джерело:

<https://commons.wikimedia.org/w/index.php?curid=90954486>



## Мерший український королю



*Дослівно*

«Хроніка» монастиря Альтцелла (Саксонія, Німеччина, XIV ст.) про битву біля Калки:

«...У часи цезаря Фрідріха відбувся прихід надмогутнього народу з Азії, який панував коло ріки Дон. Із військом великим прибульці знищили та вбили з русів сто тисяч».



*Візуально*



«Битва на річці Калка», мініатюра з «Літопису Руського»



«Данило Галицький перед битвою з монголо-татарами на річці Калка», художник Ярема Оленюк



«Битва на Калці», художник Анатолій Теленік



Дослівно

**«Аннали» монастиря Клостернойбург  
(Нижня Австрія, 1142–1224 рр.) про битву  
обабіч річки Калка:**

«...[Року Божого] 1223. ...Король татар землю, що зветься половецькою, всередині понищив та мешканців повбивав, також багатьох з русів перебив, які бажали всіляку допомогу тим [половцям] надавати».



Міркуй  
і дій!

1. Про який «надмогутній народ з Азії» йдеться у «Хроніці» монастиря Альтцелла? Поміркуй, чи достовірно є зазначена кількість загиблих?
2. Порівняй середньовічне та сучасні зображення битви біля річки Калка. За якими ознаками визначиш, де руські воїни, а де — монгольські?
3. Чому руси вирішили допомогти половцям?
4. Чи врятувала битва біля річки Калка землі русів від монгольської навали? Спрогнозуй наступні події.

# ЗБИРАННЯ ВОЛИНСЬКОЇ СПАДЩИНИ

## Заснування Холма



Оновіть 3



## **ЗБИРАННЯ ВОЛИНСЬКОЇ СПАДЩИНИ**

### **Заснування Холма**

Після поразки в битві обабіч річки Калка брати Романовичі вирішили триматися самостійніше. Вони зосередили увагу на двох напрямках: насамперед — збирання волинських земель, а потім — боротьба за Галич. Князь Данило діяв, як завжди, рішуче. Брат Василько був його вірним та вмілим помічником.



*Володимир Василькович,  
волинський князь,  
портрет-реконструкція*

Пошматована Волинь усе ще не належала Романовичам. Довелося докласти чимало зусиль, щоб об'єднати її. Упродовж 1220-х років містечка Берестя, Пересопниця, Чорториськ та інші, дрібніші, поступово піддавалися під владу братів. Важливим стало здобуття міста Луцьк. Тамтешній князь Мстислав Німий мав важкохворого сина, тому в 1226 році склав заповіт, згідно з яким передав Луцьке князівство та опіку над хворим князеві Данилу. Після нетривалого збройного протистояння — своєрідного «оскарження» — той одержав потужний Луцьк.

Відзначаючи заслуги брата в цих подіях, Данило згодом цілком справедливо віддав місто Василькові.

## Мерший український королю



Дослівно

### Галицько-Волинський літопис

#### про князя Василька і його боротьбу з литовськими та ятвязькими язичниками:

«...Пустошили ятвяги довкола городів Охожі та Бусовна і всю землю ту розграбували, — бо іще ж Холм не був поставлений Данилом. Гнав тоді вслід за ними Василько з Володимира і догнав їх, і був він на третій день із Володимира в Дорогичині. Коли ж ті [ятвяги] билися біля воріт дорогичинських, то прийшов на них Василько. І ті виїхали супроти них, [воїв Василька], і не видержали перед Васильком.



Племена Прибалтики в XIII ст.

Василько ж був на зріст середній, розумом великий і одвагою, який то [сам] багато разів перемагав поганих, а то багато разів вони удвох [із Данилом] посилали [воїв] на поганих, [на таких], як Скомонд і Борут, лютих воєвод, що були вбиті посланими [воями]. Скомонд же був волхв і чаклун знаменитий, а бистрий був, як той звір».

### Галицько-Волинський літопис

#### про військову доблесть князя Данила, битву з ятвягами 1227 або 1228 року:

«...Тим часом попустошили ятвяги довкола Берестія. І погналися удвох Данило й Василько за ними із Володимира, але на їхнє військо напало двоє [ятвягів]: Мондушич Шутр і Стегут Зібрович... А коли ятвяги втікали, догнав їх Данило і князя їх Небра поранив чотирма ударами, але [вороже] древко вибило списа з рук його. А коли Василько погнався за ним, [Небром], був голосний крик: “Брат твій б’ється



позаду», — і він, лишивши [Небра], вернувся брату на поміч. А той од них утік, і інші [ятвяги] розбіглися».



*Міркуй  
і дій!*

1. Що означає слово «поганих» у літописі? Дізнайся, які тогочасні народи жили на північ від Галицько-Волинської держави і коли вони прийняли християнство. Скористайся допомогою пошукового застосунку «Гугл». 2. Чому Данило і Василько здійснювали походи на ятвягів? Як брати допомагали один одному? Що було важливішим для Василька — наздогнати ворога чи врятувати брата? Зачитай доказ із тексту.

У Галицькій землі ситуація складалася не так успішно. Тамтешні бояри плели інтриги довкола князя Мстислава Удатного, і той почав піддаватися намовлянням. Із заздрістю дивився він, як зять Данило запанував у Волинському князівстві. Розуміючи, що сила Романовичів зростає, він навіть спровадив на братів половців. Однак і галицькі бояри були нещирі. Вони усе ще озиралися на Угорщину, і наприкінці **1226 року** відкрито запросили Андрія II панувати над ними.

Угорське військо рухалося поволі й нерішуче. Король Андрій II не поспішав до Галича, адже волхви наворожили йому, що як він побачить місто, то помре. І він — учасник п'ятого Хрестового походу (1217–1221) виявився забобонним, отож відправляв уперед своїх полководців. Міста Перемишль і Тереховля були взяті, але під Кременцем князь Данило завдав угорцям відчутних втрат. Тоді й Мстислав Удатний закликав на допомогу половців і поблизу міста Звенигород остаточно розбив завойовників.

Своєю перемогою він не скористався. Окрім того, бояри переконали правителя відмовитися від Галича на користь наймолодшого сина Андрія II — королевича Андрія. Це несподіване рішення Мстислав зробив з остраху, що Данило Романович відбере в нього місто. Груба обмова спрацювала! (Потім, коли пристрасті вляглися, тесть розкаювався за свій вчинок. Перед смертю він

## Мерший український королю

плакався зятеві, називав його сином і пропонував зібрати половців та вигнати угрів із Прикарпаття.) Проте змінити нічого не вдалося — столичний град знову опинився під владою династії Арпадів.

У 1230 році король Андрій II відволікся болгарськими справами, і його син залишився сам у Галичі з невеликою залогою. Князь Данило вирішив скористатися цим і швидко прибув під міські мури. Городяни перейшли на його бік та відчинили браму. Бояри перелякалися, стали просити миру й отримали дозвіл покинути місто. Разом з ними відбув і королевич. Після стількох років князь Данило вкотре повернувся до столиці батька!



Князі Мстислав Удатний і Данило Романович, фрагмент пам'ятника, скульптори Михайло Микешин, Іван Шредер, архітектор Віктор Гартман, місто Новгород, 1862 р.



*Міркуй  
і дій!*

1. Пам'ятник називається «Тисячоліття Росії». Чому? Поясни, чому з-поміж інших 109-ти фігур відомих діячів у частині «Військові люди і герої» скульптори зобразили саме Мстислава Удатного й Данила Романовича? Визнач, кого з цих князів відтворили одягнутим в обладунки. Згадай, у яких родинних стосунках перебували Данило та Мстислав.

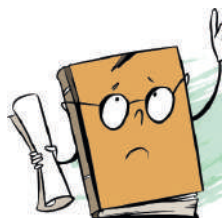

### **Галицько-Волинський літопис про взяття міста Галич у 1230 році та вигнання бунтівного галицького боярина Судислава:**

*Дослівно*

«...Коли ж Данило перебував у городі Угровську, прислали до нього галичани [послів], кажучи: “Судислав пішов у Пониззя, а королевич у Галичі зостався. Піді-но боржій!” І Данило спішно зібрав воїв, послав [тисяцького] Дем’яна на Судислава Бернатовича, а сам рушив із невеликою дружиною до Галича з Угровська. У третій день на ніч він був коло Галича, а Судислав не встояв перед Дем’яном і побіг у Галич. Коли ж Данило приїхав до Галича, а Галич заперся був, то Данило узяв двір Судиславів, — а що там [було] вина і овочу, і харчу, і списів, і стріл — дивно дивитися. Потім же Данило, побачивши, що люди його понабирали повно всього, не схотів стати коло города...

Данило ж, узявши город, спом’янув приязнь короля Андрія і пустив сина його Андрія. І провів він його до ріки Дністра, і вийшов із ним один Судислав Бернатович, а на нього кидали каміння, кажучи: “Іди геть з города, баламуте землі!”».



*Міркуй  
і дій!*

*1. Уклади хронологічну таблицю, де зафіксуєш, як Данило Романович втрачав та повертав місто Галич. Після прочитання оповіді закінчи таблицю інформацією про події 1238 року. Про що свідчить такий «калейдоскоп» подій?*

Довго втішатися здобутками не вдалося. Здобути Галич виявилось легше, ніж утримати Галицьку землю. Бояри підготували чергову змову, прагнучи підпалити княжий терем і вбити Данила. Його врятував брат! Він, не підозрюючи про заколот, вирішив пожартувати над змовниками по-середньовічному. Будучи в гарному настрої, Василько накинувся одразу на двох, одного збив з коня, а в другого





## Мерший український король

видер із рук щит. Ворохобники перелякалися, що Романовичам усе відомо, та втекли. Брати навіть не зрозуміли, у чому річ. Згодом їх запросили на обід до містечка Вишня (нині Судова Вишня у Львівській області), де їм підготували пастку. Лише тоді полонений слуга одного з бояр видав таємницю, і Данило й Василько уникнули смертельної небезпеки. Проте 1232 року підійшло потужне угорське військо: Галич знову було втрачено, королевич Андрій повернувся на престол.

Здаватися без бою Романовичі не хотіли. Князь Данило знайшов підтримку у киян, зібрав чимало сил і наступного року кинув їх проти Арпадів. Дев'ять тижнів він тримав Галич в облозі. Бояри вперто намагалися посіяти розбрат у таборі князя, але свого не досягли. Коли від голоду та хвороб королевич Андрій помер, місто здалося. Угорцям дозволили відступити, серед них «сховалося» чимало бояр, які й надалі не мирилися з пануванням Романовичів.



*Цікаво знати!*

Похід 1232 року для угорського війська виграла... жінка. Армія Андрія II обложила місто Ярослав. Тамтешній воєвода Давид Вишатич легко відбив перший наступ. Однак теща Давида була близька до проугорського боярства. Вона примусила зятя до здачі міста, хоча бояри, прихильні Романовичам, гаряче протестували проти цього. Воєвода Давид піддався на вмовляння та відкрив міські ворота. Хоча волинське військо отримало право безпечно виїхати, втрата Ярослава виявилася визначальною. Галицькі бояри, побачивши, що воєначальники князя Данила не готові боронитися, переметнулися до угорців. Отже, «впав» і Галич!

Нових претендентів на владу шукати довго не довелося. Чернігівський князь **Михайло Всеволодович (1224–1246)** мав сина **Ростислава** і для нього вирішив здобути галицький престол. За цей шанс ухопилися противники князя Данила. Дуже швидко вони організували «подніпровцям» підтримку в Угорщині й виступили на боці угорців. Князь Данило цього разу перехопив ініціативу і вирушив



за Карпати. У 1235 році помер король Андрій II. Його трон успадковував Бела IV, з яким княжич раніше виховувався. Отже, була надія на друга дитинства! (Під час церемонії коронування старший Романович вів монаршого коня, а галицький король Коломан ніс королівський меч.) Можливо, вдалося би домовитися про невтручання угрів до галицько-волинських справ, але чернігівські князі перейшли в наступ й оволоділи Галичем. Місто вкотре було втрачене!



*Дослівно*

### «Пожонська хроніка» (XIV ст.)

#### про участь князя Данила Романовича в коронуванні Бели IV:

«...Король Бела, син короля Андрія II, у кафедральній церкві Святого Петра у Білому місті, по тому сама церква освячена була, коронований був: Коломаном князем, братом його, який королівський меч збоку нього урочисто тримав, мужем Даніелем, істинним князем Русі, який коня його поперед із великою пошаною вів».



*Міркуй і дій!*

1. Зверни увагу на титул Данила Романовича у згадці про коронування угорського короля Бели IV. Дізнайся в інтернеті дату цієї церемонії. Скільки років виповнилося Данилові на той час? Чому він перебував тоді в Угорщині? 2. За допомогою пошукового застосунку «Гугл» дізнайся, як виглядали церемонії коронування інших європейських монархів.

Зазнавши стількох розчарувань, Данило Романович не склав руки. Він вирішив більше уваги присвятити волинським володінням і заснував нову столицю — місто **Холм**. Як оповідає літописець, під час полювання князь уподобав гарну лісисту місцину на великому пагорбі. Він пообіцяв своєму патрону — Святому Іоанну Златоусту — побудувати тут храм на його честь. І слова дотримав! Ба більше, тут виросло багатолюдне

## *Мерший український король*

укріплення. У ньому засновник ініціював спорудження визначних пам'яток. Зокрема, для зведення собору Різдва Пресвятої Богородиці запросили європейських майстрів, які виклали стіни з цегли (вже у той час!). Внутрішнє оздоблення храмів викликало в літописця захоплення — таких розписаних стін та ікон він не бачив ніколи. Водночас князь подбав і про захист. Міські стіни, вимурувані з каменю, згодом витримали не один монгольський напад! Неподалік Холма побудували оборонні вежі — біля містечок Білавин та Стопв. Блиск Данилового творіння тішить навіть сьогодні, бо нині Холм — це примітний Хелм у сучасній Польщі.



*Місцевість Висока Гірка в місті Холм, нижче від монастирського комплексу – розкопки на місці резиденції князя-короля Данила*

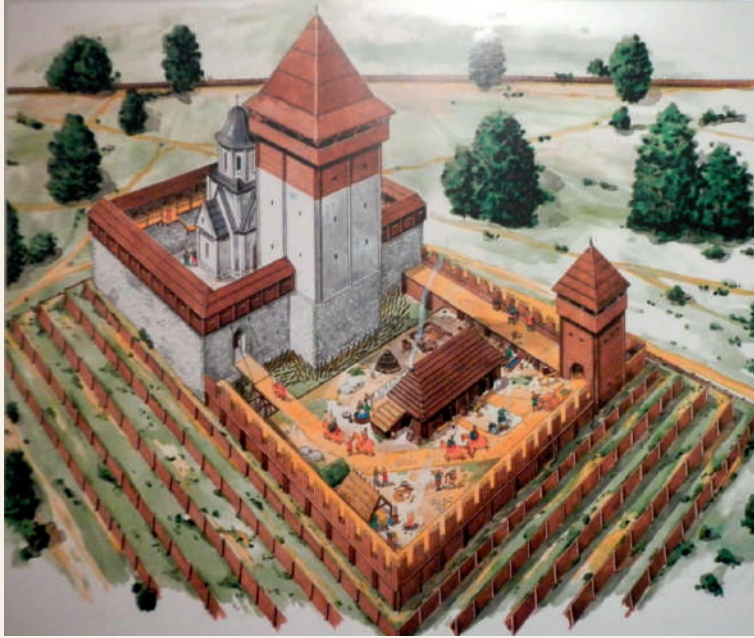

Замок короля Данила у місті Холм з палацовою церквою Святого Іоанна Златоуста, реконструкція



*Міркуй  
і дій!*

1. Уважають, що назва міста Холм, заснованого в 1237 році, походить від слова «шолом», оскільки його польське звучання «Схеґт» співзвучне з німецьким «Неґт» («шолом») та українським «чоло». Дізнайся інші версії походження найменування міста. Як воно називається тепер? Де розташоване? Покажи на мапі. 2. Розв'яжи географічну задачу. В 1238 році літописець зафіксував, що Данило Романович вийшов із Холма і третього дня прибув у Галич. Віднови ймовірні шляхи князя, виписавши назви міст у логічній послідовності. 3. Князя-короля Данила дуже часто називають «Галицьким». Звідки походить таке прізвисько? Адже столицею його держави слугувало здебільшого місто Холм. Чому тоді, скажімо, не прижилося слово «Холмський»? 4. Вище в тексті є згадка про місто Ярослав. Чому воно має таку назву? Згадай, хто та коли його заснував.

## Мерший український королю

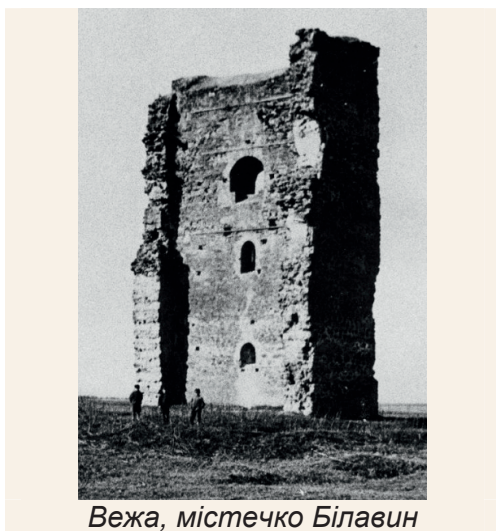

Вежа, містечко Білавин



Вежа, містечко Стовп



*Цікаво знати!*

У XIII столітті на заході Волині постали захисні споруди нового типу — високі кам'яні вежі. Ці так звані «волинські донжони» збереглися в поселенні Стовп (нині Стовп'є в Польщі) та в місті Кам'янець (нині в Білорусі). За призначенням вони були спостережними, проте їх використовували ще й для ведення бою, бо вони давали широкий радіус обстрілу. Окремі яруси та приміщення годилися для проживання. «Донжон» у Стовп'є — унікальний, позаяк на його горішньому ярусі функціонувала каплиця.

Відому вежу в 1240-х роках заклав князь Данило Романович на штучно насипаному пагорбі біля дороги до столичного Холма. Споруда зовні мала план прямокутника (6,3 x 5,8 м) та круглий внутрішній простір діаметром 3–3,6 м, що вгорі переходив у восьмикутник. Донині збереглися мури трьох сімнадцятиметрових ярусів. Припускають, що всього їх звели 4–5. На верхньому — спорядили каплицю у формі грецького хреста. Її підлогу вкрили поливаними плитками. Вікна прикрасили вітражами. Угорі мурів збереглися наскрізні отвори, куди вставляли балки надвірної оборонної галереї. Спочатку вежа, мабуть,



призначалася для перебування шанованої особи, якою могла бути Єфросинія-Анна — мати Данила, яка нібито завершила життя в невідомому монастирі побіля Холма. Близько 1280-х років вежа виконувала оборонні функції, тому пагорб, на якому її звели, оточили частоколом та ровом. Після того, як монголи на межі XIII–XIV століть знищили вежу, її не відновлювали. Наукові дослідження всередині та довкола проводили в XIX столітті, 1909–1912, 1970-х, 2003–2005 роках.

Польські князі, до слова, поступово перетворилися на Данилових союзників. Після жорстокого убивства Лешка Білого нащадки династії П'ястів розсварилися. В небезпечних випадках мазовецькі володарі, чий кордон прилягав до Волинської землі, неодноразово зверталися до Романовичів по допомогу.

Ще в 1229 році, зокрема, брати разом із Конрадом мазовецьким вирушили в похід аж до міста Каліш, що у Великопольщі. Мазовчанин не наважувався штурмувати укріплення, хоча Данило наполягав на цьому. Калішани запросили на переговори двох руських мужів. Тоді князь перевдягнувся боярином та приєднався до посольства. Із заборол кричали, що господар хоче здати фортецю на поталу Романовичам. Посланець-князь зняв шолом, оборонці впізнали його і почали прохати про мир. Данило розсміявся і, взявши двох із них, поїхав до Конрада домовлятися «помилувати» місто!

Зважаючи на такі близькі стосунки з мазовецьким князем, справжнім шоком для старшого Романовича стало запрошення рицарів **Добжинського ордену** до Мазовії. До того ж Конрад віддав їм Дорогичин — чи не останнє волинське місто, над яким брати влади не мали. У **1238 році** князь Данило організував проти зайд потужний похід. Оголосивши, що йде «воювати Литву», він раптово з'явився під дорогичинськими стінами, розбив скромні рицарські сили та ув'язнив їхнього **магістра Бруно**. Можливо, галичанину допоміг здобутий досвід війни з монголами — блискавичні військові маневри та використання чималої кількості стрільців. Історики вважають, що цим епізодом переможець започаткував співпрацю з великим магістром

## Мерший український король

Тевтонського ордену. Позаяк той сприймав добжинців як відступників, то князь Данило, ймовірно, передав йому полонених для суду.



*Міркуй  
і дій!*

1. Історики по-різному оцінюють епізод із Добжинським орденом, що розгорнувся біля міста Дорогичин у 1238 році. Одні переконані, що то була велика битва, другі — що незначна сутичка. Уклади порівняльну таблицю, де запиши в колонках докази для обох версій. Підказки знайди у підручниках та в інтернеті.

У **1238 році** відбувся значно більший тріумф старшого Романовича. Skorиставшись прихильністю жителів Галича, він увійшов до міста. Князь Ростислав утік, а його батько Михайло Всеволодович боровся за київський престол, тому не зміг допомогти синові. Отже, відвоювання батьківської спадщини тривало майже 32 роки, хоча до остаточної перемоги було далеко. Зі Сходу почали наступати монголи, і становище всіх руських князів стало геть непевним. До того ж, Ростислав Михайлович знову взявся шукати підтримки в Угорщині та серед галицьких бояр. Князь Данило ретельно готувався до чергового протистояння.



*Міркуй  
і дій!*

1. Чому саме після перемоги над Добжинським орденом Данило Романович, як стверджують історики, фактично остаточно утвердився в місті Галич? 2. Чому ті території, які князь Роман Мстиславович об'єднав упродовж шести років, його син повертав понад три десятиліття? Назви внутрішні та зовнішні причини.

# МОНГОЛЬСЬКЕ ЗАВОЮВАННЯ

## Падіння Русі

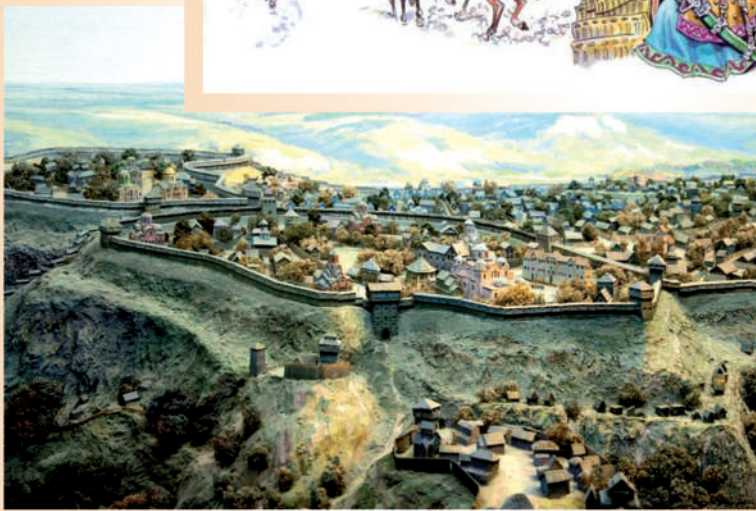

Оновіть 4



## МОНГОЛЬСЬКЕ ЗАВОЮВАННЯ

### Падіння Русі



*Монгольське військо,  
малюнок-реконструкція*

Друга половина XII — перша половина XIII століття стали трагічними для колись могутньої Русі-України. Постійні князівські чвари підточували її сили, а жорстокі східні завойовники — монголи — остаточно поховали будь-які надії на відродження. Руські князі знехтували уроками нещасливої битви біля Калки. Відразу ж після відходу степовиків вони повернулися до своїх звичних «занять»: взаємних образ, конфліктів і суперництва. Тоді вони не усвідомлювали, що мають справу з ворогом значно небезпечнішим, аніж половці.

Завдяки умінням підкорених китайських інженерів воїни Джучидів (нащадків Чингісхана) здобували неприступні міста. Залізна дисципліна робила їхні удари смертельними. Окрім того, монголи мали ще кілька козирів: всевидячу розвідку та чисельну перевагу. Вони чудово розуміли, що таке Русь, тоді як Рюриковичі не знали про степовиків майже нічого! Просуваючись безкраїми просторами на захід, вони приєднували до лав свого війська підкорених кипчаків (половців, які кочували тоді в Північному Причорномор'ї). Це давало їм змогу «кидати» в битви понад 10–20 тисяч кіннотників. Для середньовічної Європи така кількість вишкolenих бійців була нереальною!

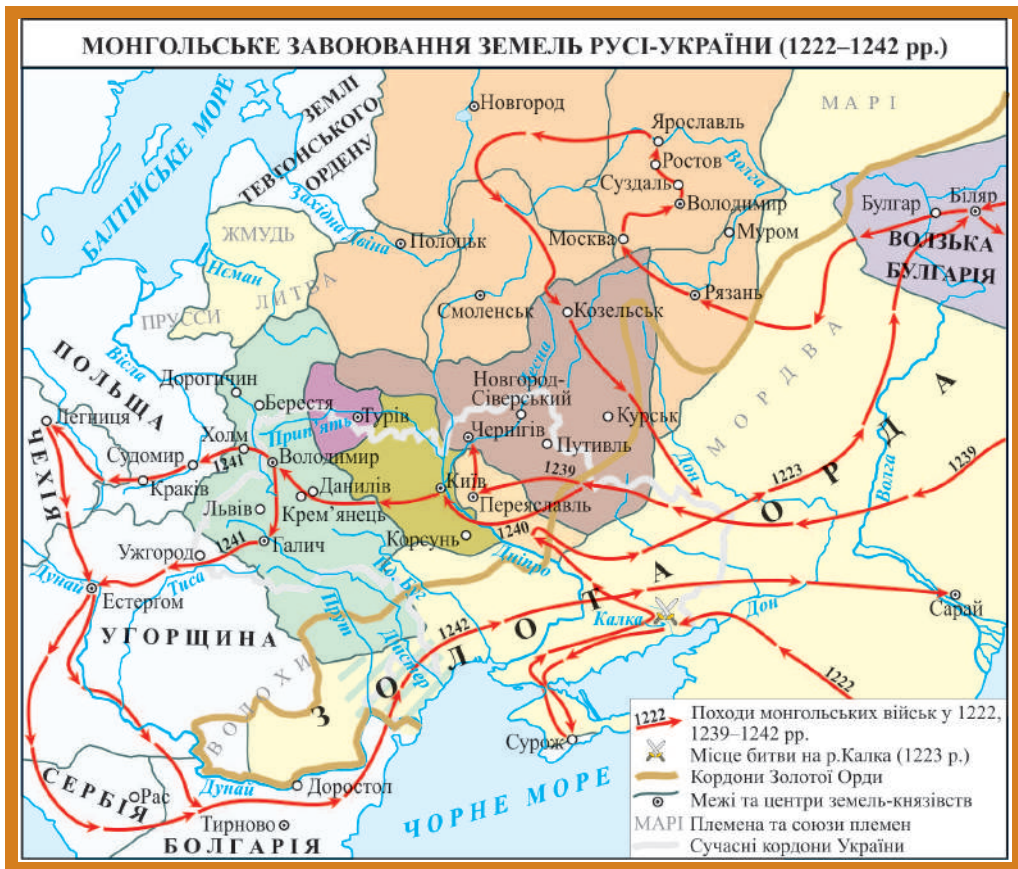

Верховне монгольське божество — **Тенгри** (Всемогутнє Небо) — «заповідало» Чингісханові взяти під владу та опіку іноземні народи аж до «Західного моря», тобто Атлантичного океану. У **1237 році** на шляху до цього омріяного плану його нащадки зіштовхнулися з Руссю. Землі Рязанщини та Володимиро-Суздальщини захопили швидко й легко, однак після цього суворому **Бату (Батиєві) (1208–1255)** та його воєначальникам довелося відійти в степ, щоби приборкати повстання на Кавказі та в Поволжі. Лише 1239 року вони повернулися. Водночас боротьба за старшинство серед руських князів тривала, і навіть перед загрозою нового вторгнення вони не могли примиритися.

## Мерший український король



Хан Бату, погруддя, місто Сьогьот, Туреччина



Хан Бату, гравюра, Китай



*Міркуй і дій!*

1. Дізнайся з допомогою пошукового застосунку «Гугл» особливості військової тактики та озброєння монгольського війська. Як діяли монголи, беручи міста в облогу? Чому в монгольському війську переважала кіннота? Чому в боях монголи часто використовували луки? 3. Чому після перемоги біля річки Калка монгольська армія відразу ж не рушила на Русь-Україну? 4. Прочитай напис під погруддям хана Бату. За допомогою логіки та відомостей з інтернету з'ясуй, що означають роки: володарювання Altinordu Devleti (Верховного Правителя) чи існування держави Золота Орда?

У місті Київ правив Михайло Всеволодович, який марно намагався знайти підтримку серед нащадків польської династії П'ястів. Коли ситуація стала катастрофічною, він та його син Ростислав відмовилися від Галича. Натомість Данило Романович віддав їм місто



Луцьк і визнав сеньйорат князя Михайла. А той побоявся виступити проти монголів, стратив їх посланців, коли ті до нього прибули, і втік. Доля столиці Русі-України опинилася в руках князя Данила. Він залишив керувати обороною вірного воєводу — тисяцького **Дмитра**.



*Середньовічний Київ, діорама, Національний музей історії України*



*Монголи у воєнному поході, історична реконструкція, фрагмент світлини, джерело: Onetwo1 / CC BY-SA 3.0 / Wikipedia*

## Мершій український королю

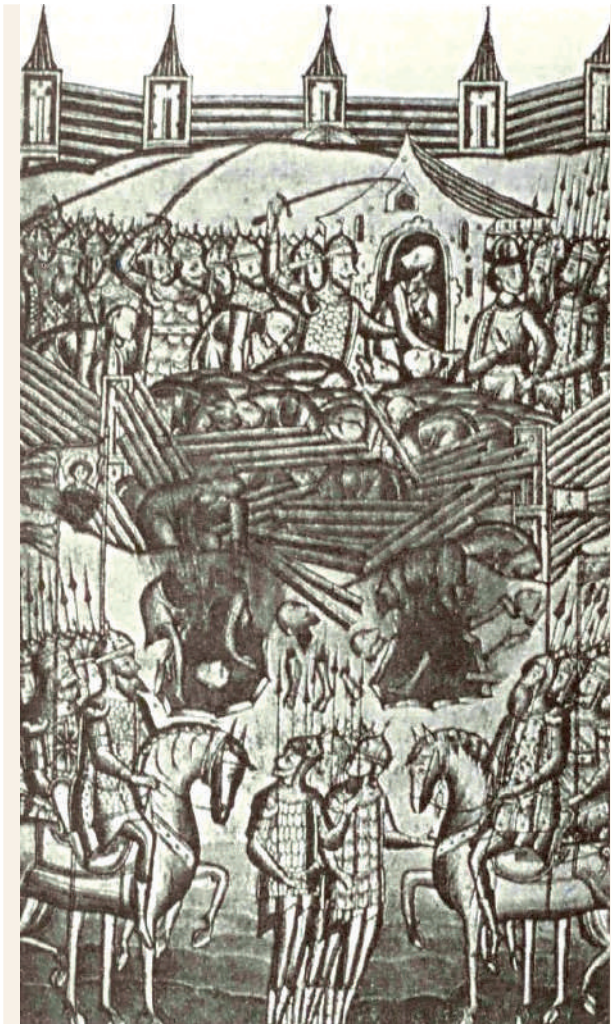

Захоплення Києва монголами, 1240 р., гравюра з «Оксфордської ілюстрованої енциклопедії», 2002 р.

Моці для оборони міста бракувало, тому довелося шукати нових союзників. Не зважаючи на попередні чвари та постійні війни, князь Данило переступив через свою гордість і вирушив до угорського короля. Але Бела IV не зміг здолати свій гонор! Він не погодився на шлюб доньки з княжичем Левом Даниловичем і, вочевидь, не вбачав із боку монголів серйозної небезпеки.

Тим часом події розгорталися стрімко. На початку вересня 1240 року завойовники впритул підійшли до Києва. Вражені його красою, вони, однак, воювали жорстоко. Тисяцький Дмитро три місяці вперто боронив киян, але поміч так і не надійшла. **6 грудня 1240 року** руську столицю здолали. Останні оборонці мужньо відбивалися в Де-

сятинній церкві, вона завалилася і поховала їх під уламками. Хоробрий воєвода потрапив у полон. Хан Бату зберіг йому життя, але примусив служити собі — показувати шлях монгольському військовий углиб Волинської і Галицької земель.



Дослівно

### Галицько-Волинський літопис про захоплення міста Київ ханом Бату:

«...[Кияни] тим часом захопили в них татарина, на ім'я Товрула, і той розповів їм про всю силу їх. Се були брати його, Батия, сильні воєводи: Урдюй, Байдар, Бирюй, Кайдан, Бечак, Менгу і Куюк, — який потім вернувся, довідавшись про смерть ханову, і став ханом, — але він був не із його, [Батия], роду. А першими його воєводами були Себідяй-богатир і Бурондай-богатир, що взяв Булгарську землю і Суздальську. І інших було без числа воєвод, що їх ми не списали тут.

І поставив Батий пороки під город коло воріт Лядських, — бо тут підступили були дебрі, — і пороки безперестану били день і ніч. Вибили вони стіни, і вийшли городяни на розбиті стіни, і було тут видіти, як ламалися списи і розколювалися щити, [а] стріли затьмарили світ переможеним, і Дмитро поранений був. Вийшли татари на стіни і сиділи там того дня й ночі, а городяни зробили ще друге укріплення навколо [церкви] святої Богородиці [Десятинної]».



Міркує  
і діє!

1. Порівняй літописну оповідь про те, як Київ здобули монголи, і текст «Штурм Києва ханом Бату (Батием)», складений на основі досліджень учених-істориків, що його пропонуємо нижче. Якими джерелами, крім писемних, послуговувалися науковці? Чому треба використовувати різні джерела? Як результати археологічних розкопок доповнюють письмові відомості? 2. Описуючи

останні хвилини оборони міста Київ від монголів, літописець зафіксував, що кияни стовпилися на стінах Десятинної церкви, і та, не витримавши ваги людей, обвалилася. Чи правдоподібна така версія? Вислови свої припущення про причини руйнування храму. Знайди підтвердження в інтернеті. 3. Як відомо, обороною Києва проти монголів керував тисяцький Дмитро, якого настановив Данило



## Мерший український королю

Романович. Чи можна князя, як і його батька, називати «самодержцем Русі»? Поясни свої міркування. 4. Чому хан Бату зберіг життя тисяцькому Дмитрові, який, очевидно, знищив немало ворогів під час оборони Києва? Чи знаєш ти схожі приклади благородства з боку переможців?

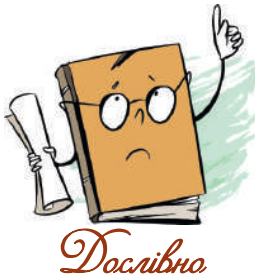

*Дослівно*

### Штурм міста Київ ханом Бату (Батием):

«...Галицький літописець, сучасник подій... так описав появу біля Києва незліченного ворожого війська, яке розкинуло намети й кибитки біля стін давньої столиці, розмістивши там же ж стада коней та верблюдів: *“У той же рік прийшов Батий до Києва [з великою силою] множим-множеством сили своєї і оточив город. І обступила [Київ] сила татарська, і був город в облозі великий. І пробував Батий коло города, а вої його облягали город. І не було чути [нічого] од звуків скрипіння теліг його, ревіння безлічі верблюдів його і од звуків іржання стад коней його, і сповнена була земля Руськая ворогами”.*

...Історичні джерела по-різному визначали тривалість облоги Києва величезною ордою кочовиків. Галицький літописець, розповідь якого найдокладніша й вирізняється емоційністю, чомусь обминув це. Суздальський літопис називав лише день падіння — 6 грудня 1240 року. За повідомленнями північноруських джерел, облога Києва тривала десять тижнів і чотири дні. Ці дані підтвердив католицький місіонер Джованні дель Плано Карпіні, який побував у місті невдовзі після того, як його спустошили загарбники. Він написав, що Київ узяли після довгої облоги. На думку фахівців, війська не могли за короткий час подолати міцні міські укріплення, що не мали рівних у руському оборонному зодчестві.

Вивчивши оборонні споруди Києва, ворог виявив їх найвразливіше місце: з півдня, там, де стояли Лядські ворота “города Ярослава”. До цієї брами (розташована в районі сучасного майдану Незалежності) прилягала Хрещатицька долина, що густо заросла лісом (“дебрями”). Загарбникам під



прикриттям пересіченої та лісної місцевості вдалося зібрати тут значні сили, пустити в хід тарани й металні машини.

Цілком імовірно, що завойовники таранами розбивали брами, а величезними каменями, випущеними з катапульт і баліст, збивали бруствери (“заборола”), за якими перебували захисники Києва. Коли монголам удалося видертися на вал, кияни продовжували стояти насмерть на залишках укріплень. У рукопашному бою вороги тяжко поранили тисяцького Дмитра, який керував обороною міста, але нападники були скинуті з валу. Ворожим полчищам, знесиленим мужнім опором героїчних оборонців, довелося відступити. Кияни отримали перепочинок. Його використали для посилення останньої оборонної лінії — валів “города Володимира”. Очевидно, за добу зуміли укріпити найуразливіші місця давнього київського дитинця...

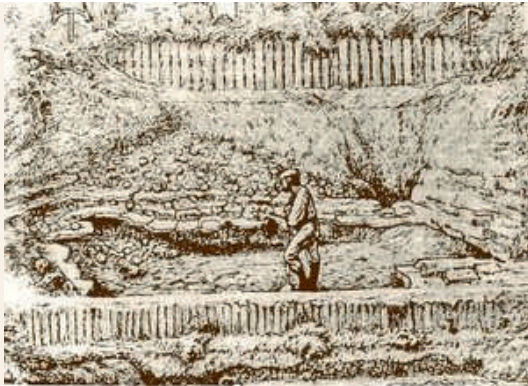

*Масове поховання киян, загиблих у 1240 р., світлина розкопок Вікентія Хвойки*

завойовників київської сім'ї із десяти осіб. Тут виявлено кістяки чоловіків, жінок і дітей.

Захисники міста зайняли оборону в останній своїй цитаделі — міцному кам'яному храмі Богородиці. Тут ховалися багато дорослих та дітей, вони мали зі собою домашні пожитки. Навряд чи літописець зрозумів причини катастрофи, що спіткала киян у церкві: кам'яний склепистий храм не міг упасти тільки від ваги людей, які зібралися в ньому. Найімовірніше, стіни були розбиті тими самими “пороками”,

Вранці загарбники знову пішли на приступ. Долаючи опір зраних і втомлених захисників міста, вони увірвались у “город Володимира”. Запеклі бої тривали за кожен вулицю, кожен двір і будинок. Археологи виявили на руїнах згорілих жител багато кістяків городян, які полягли в ті дні. В одному з жител зовсім недавно знайдено останки знищеної руки



## Мерший український король

якими войовничі кочовики зруйнували укріплення “города Ярослава” та “города Володимира”.

Трагедію людей у Десятинному храмі розкрив тайник, який розкопали археологи, виявивши чотири останки людей. Також у ньому лежали два заступи, за допомогою яких намагалися прокопати вихід із-під церкви до схилу гори. А ще на дні тайника знайшли два дерев'яні відра й мотузки — за їх допомогою землю витягали нагору. Але в цей час споруда завалилась і поховала під руїнами всіх, хто перебував у ній, зокрема і в тайнику.



Речі з тайника, територія Десятинної церкви, місто Київ, XIII ст.

Розлючені небаченим досі впертим опором, воїни Батия, нарешті захопивши місто, жорстоко розправились із його жителями. Літопис розповідав, що *“Люди тим часом вибігли і на церкву, і на склепіння церковне з пожитками своїми, [і] од тягаря повалилися з ними стіни церковні, і так укріплення було взяте [татарськими] воями. Дмитра ж вивели [до Батия], пораненого, але вони не вбили його через мужність його”*. Повідомлення руських книжників підтвердили матеріали археологічних розкопок. У різних місцях Києва знайдено братські могили його героїчних захисників. Одна з них, в

якій виявлено близько двох тисяч кістяків, виявлена на Подолі. Це жертви розправи, що її вчинили ординці. В іншій могилі, знайденій біля валів “города Володимира”, кістяки лежали суцільним шаром завтовшки півметра й довжиною понад 14 метрів. Очевидно, тут для могили використали рів, який укріплював київський дитинець, куди монголи скинули тіла загиблих.

Про масове знищення киян, з якими розправилися полчища Батия, свідчать записи Платона Карпіні: *“Вони (татари) пішли проти Русі й зробили великі спустошення на землі Русі, зруйнували міста та*



фортеці й убили людей, обложили Київ, який був столицею Русі, взяли його і знищили жителів міста; звідси, коли ми їхали через їхню землю, ми знаходили незліченні голови та кістяки загиблих, що лежали на полі". Лише незначній частині жителів Києва вдалося врятуватися від смерті й рабства, в яке загарбники гнали все доросле населення, особливо ремісників.

На багато років історичний центр Києва, який автори літописів називали "Горою" (Верхнім містом), залишився лежати в руїнах. Але навіть у руїнах палаци й храми руської столиці захоплювали своєю досконалістю і красою.

...Загалом, незважаючи на страшні руйнування, Київ не загинув. Одразу після "Батієвого погрому" в місті почало відроджуватися життя. Джерело: «Україна: хронологія розвитку», доступ: <http://litopys.com.ua/encyclopedia/khronolog-ya-rozvitku-pod-y-v-ukra-n-u-tatarsku-dobu/shturm-ki-va-bati-m/>



«Штурм Києва Батием. Грудень 1240», художник Сергій Позняк

Князь Данило не встиг зібрати сильного війська. Зрештою, набирати не було особливо з кого. Уже 1241 року монголи ударили на Волинь, перебили мешканців міста Володимир, понищили Луцьк та

## Мерший український королю

інші. Вистояли лише Холм, Данилів та Кременець — ті, що мали потужні кам'яні укріплення. Цікаво, що літописець не зауважив пограбування Галицького князівства, хоча вже влітку 1241 року ординці напали на Угорщину. Можливо, у цьому є заслуга тисяцького Дмитра, який планував якнайшвидше відвести завойовників подалі від рідних теренів.

Брати Романовичі змушені були вдовольнитися згарищами. Деякі міста, як от Дорогичин, відмовилися впускати їх. Підняли голову галицькі бояри, які знову-таки стали володіти цілими волостями, зокрема, їх цікавили соляні копальні. Князь Ростислав Михайлович, заручившись підтримкою Бели IV, оголосив про претензії на Підкарпаття. Монгольські ж посланці, які прибули до Данила, змушували його до поїздки в Золоту Орду й присяги на вірність ханові Бату. Сини Романові опинилися в скрутному становищі. Батьківський спадок, здавалося, зібрано, навіть Київ на короткий час перейшов до них. Як же складно було раз у раз усе втрачати! Однак завдяки залізній витримці, військовим талантам та наполегливій праці темні хмари поступово розсіювалися.

Князь Данило швидко заволодів Галичем й ув'язнив бояр-недоброзичливців. Двірський (управитель двору) Андрій із військом підійшов до Перемишля, вибив звідти прихильників Угорщини. (З ув'язненими він розправлявся жорстко. Серед інших, подекують, стратив перемишльського єпископа і знаменитого співця **Митусу**, який начебто через погорду відмовився служити.) Видобування солі поступово теж підпорядковували княжій скарбниці. У цей же час Василько активно відновлював волинську батьківщину.

Тим часом монголи продовжили переможний похід аж до Адріатичного моря. Лише смерть верховного правителя зупинила їх. Ненаситні Джучиди наввипередки поспішали повернутися до столичного міста Каракорум, щоби посперечатися за головний престол Монгольської імперії. Улітку 1242 року Бату перебрався аж до річки Волга, де очолив власну державу — **Золоту Орду** з осідком у місті Сарай. Здавалося, завойовники на певний час втратили Галицьку і Волинську землі з поля зору. Це дало змогу Данилові Романовичу



спрямувати зусилля проти головних конкурентів — князя Ростислава Михайловича та угорського короля Бели IV.



*Дослівно*

### Фома Сплітський (XIII ст.)

#### про прихід монголів до Європи:

«...На п'ятий рік правління Бели, сина Андрія, короля Угорщини, на другий рік правління Гарґана, народ татар згубний до земель Угорщини наблизився. Бо багато років тому чутки про цей народ і жах перед ним поширилися по всьому світу, ординці прийшли із земель східних, нищачи території, через які проходили, до самого кордону русів. Однак завдяки потужному спротиву, який організували руси, не змогли просунутися далі. Багато битв було в ординців із народами русів, і багато втрат з обох сторін, на тривалий час відігнали степовиків руси».



*Міркує  
і діє!*

1. Деякі історики стверджують, що Галицько-Волинське князівство стало своєрідним щитом, який захистив країни Європи від монгольського спустошення. Наскільки справедливе таке твердження? Доведи фактами. 2. Пригадай найбільші руські міста, які чинили спротив монголам. Що, на твою думку, допомогло їм у боротьбі?

Угорський правитель, незважаючи на розгром, який учинили його державі монголи, усе ще жадав Галичини. В 1244 році він видав доньку Анну за князя Ростислава, чим скріпив обопільний політичний союз. Зять отримав землі на Закарпатті (зокрема, околиці сучасного українського міста Берегово), звідки міг вербувати людей для майбутньої війни. Усе йшло до вирішальної битви, яка мала остаточно вирішити, чи зможе князь Данило утримати свої землі.



# ПЕРЕМОГА І ПОРАЗКА



Від битви  
під Ярославом  
до подорожі  
в Орду



Оновить 5



## ПЕРЕМОГА І ПОРАЗКА

### Від битви під Ярославом до подорожі в Орду

Монгольське нашествя не припинило протистояння за галицькі й волинські володіння. Князь Данило повернувся до міста Холм, залишивши в Галичині вірних людей. До вирішальної битви готувалися також Бела IV і Ростислав Михайлович. Вони подбали про прихильність краківського князя Болеслава V Сором'язливого та дрібніших польських правителів. Розпочалися нетривалі сутички на русько-польському прикордонні, які упродовж **1243–1244 років** переросли у справжню війну. Зібравши чималі сили, Романовичі на нетривалий час захопили місто Люблін та деякі сусідні містечка. Польські хроністи стверджували, що за князя Данила в Любліні розпочалося зведення кам'яної круглої вежі — своєрідного звичного символу підкорення.



*Дослівно*

**Ян Длугош (XV ст.)**

**про захоплення князем Данилом міста Люблін:**

«...Русів та киян князь Данило, довідавшись про запустіння землі Люблінської, з військом до Любліна прибувши, самим замком та містом заволодіває, й усю землю Люблінську собі підпорядковує та узурпує. І щоб собі та своїм нащадкам зміцнити ту окупацію, вежею круглою із цегли випаленої посеред замку укріплює, замок та місто ровами й валами оббудовує, та усіх Люблінської землі рицарів і мешканців собі до послушності схиляє».



## Мерший український королю

«Свентокшиські аннали» (XIV ст.)

**про захоплення Романовичами міста Люблін:**

«...Року Божого 1244 руси несподіваним нападом Люблін та усю землю нищать і палять, й замок для себе відновлювати взялися та вежі оборонні збудували».

**Галицько-Волинський літопис**

**про бояр, які після монгольського нашествия захоплювали владу в галицькій землі:**

«...У той же час, коли Яків сидів у нього, Доброслава, прийшли Лазар Домажирець та Івор Молибожич, два беззаконники, із роду смердів, і поклонилися йому до землі. Яків тоді здивувався і запитував про причину, чому вони поклонилися. І Доброслав сказав: “Я дав їм обом Коломию”. Яків тоді сказав йому: “Як ти можеш без княжого повеління оддати її сим обом, коли великі князі держать сю Коломию, щоб роздавати [сіль] оружникам? Сі ж обидва не достойні навіть Вотнин держати”. І він, усміхнувшись, сказав: “То що ж я можу говорити?”

Яків же, приїхавши, усе це розповів князю Данилові. І Данило уболівав і молився Богові за отчину свою, що нечестивим сим [вдається] держати її і володіти нею».



*Міркуй і дій!*

1. Назви вежі, що їх зведення ініціювали брати Романовичі в підлеглих місцевостях. Для чого, на твою думку, ставили такі споруди? 2. Про що свідчить той факт, що руси взялися відновлювати Люблінський замок і зводили нові оборонні вежі? 3. Поміркуй, навіщо Доброслав наділяв містами осіб, які не були дружинниками? Чи мав він право так чинити? Визнач із допомогою застосунку «Гугл Мапи», де розташоване місто Коломия. Чому наявність покладів солі в Галичині робила її терени ласим шматком для сусідів? Яку цінність для Данила становило володіння Галичиною та Коломиєю зокрема?



Водночас Бела IV вирішив діяти рішуче, так само твердо був налаштований його зять Ростислав. Улітку 1245 року вони зібрали потужне військо, до якого ввійшли угорські рицарі, польська кіннота Болеслава V і дружини галицьких бояр під проводом Ростислава Михайловича. Загальне командування здійснював угорський воєвода **Фільній** — гордий, досвідчений та «сліпоокий», як його назвав літописець. Усього згуртували до п'яти тисяч воїнів, що для Середньовіччя вважалося чималою армією!

Кампанію підготували дуже добре. Спершу підступили до міста Перемишль. Городяни, яких підбурили проугорські бояри, відчинили ворота. Підбурювачі перейшли до союзників і разом виступили до укріпленого міста Ярослав. Узявши його в облогу, князь Ростислав у передчутті перемоги навіть улаштував біля стін рицарський турнір, під час якого угорський рицар Ворш скинув його з коня.

Готуючись до відсічі, Данило Романович розраховував на певну кількість половців і ятвягів. Основною ж його силою були полки брата Василька та сина Лева. Серед союзників значився і мазовецький князь Конрад (із родини П'ястів), який, однак, більше вичікував, аніж допомагав. Урешті Романовичі вирішили воювати, не сподіваючись на додаткову підтримку.

Вирішальна битва відбулася **17 серпня 1245 року**. Князь Данило Романович розділив своїх воїнів на чотири полки. Передовий полк очолив боярин Андрій, великий полк — сам Данило, полк правої руки — брат Василько, а полк лівої руки — княжич Лев Данилович (щоби стримати молодого і гарячого юнака, до нього приставили досвідченого боярина Василька Гавриловича). Командувач Фільній виставив уперед галицьких бояр під орудою князя Ростислава. Поляки мали вдарити на полк правої руки. Решта ждали слушного моменту, аби перейти в наступ і діяти залежно від обставин. Угорський воєвода глузував зі своїх супротивників, мовляв, невдовзі їхній запал вичерпається і вони стануть легкою здобиччю для важкоозброєних рицарів. Однак його задум не здійснився!





## *Мерший український король*

Ще перед початком битви сталося знамення. Над полем пролетіла зграя чорних воронів, але раптом з'явився орел, який швидко їх розігнав. Галицько-волинські воїни сприйняли знак як передвісник успіху! Спочатку використовуючи чисельну перевагу, угорці тіснили підрозділи неприятелів. Але поступово в затятому бою шальки терезів дедалі більше схилилися на бік Романовичів. Полк боярина Андрія помалу почав відступати, князь Данило спробував допомогти, але невдало. Князь Василько мужньо бився з поляками, тому підтримати теж не міг. Відчуваючи швидку «вікторію», Фільній кинув у бій усе військо. Проте долю Ярославської битви вирішила атака княжича Лева Даниловича.

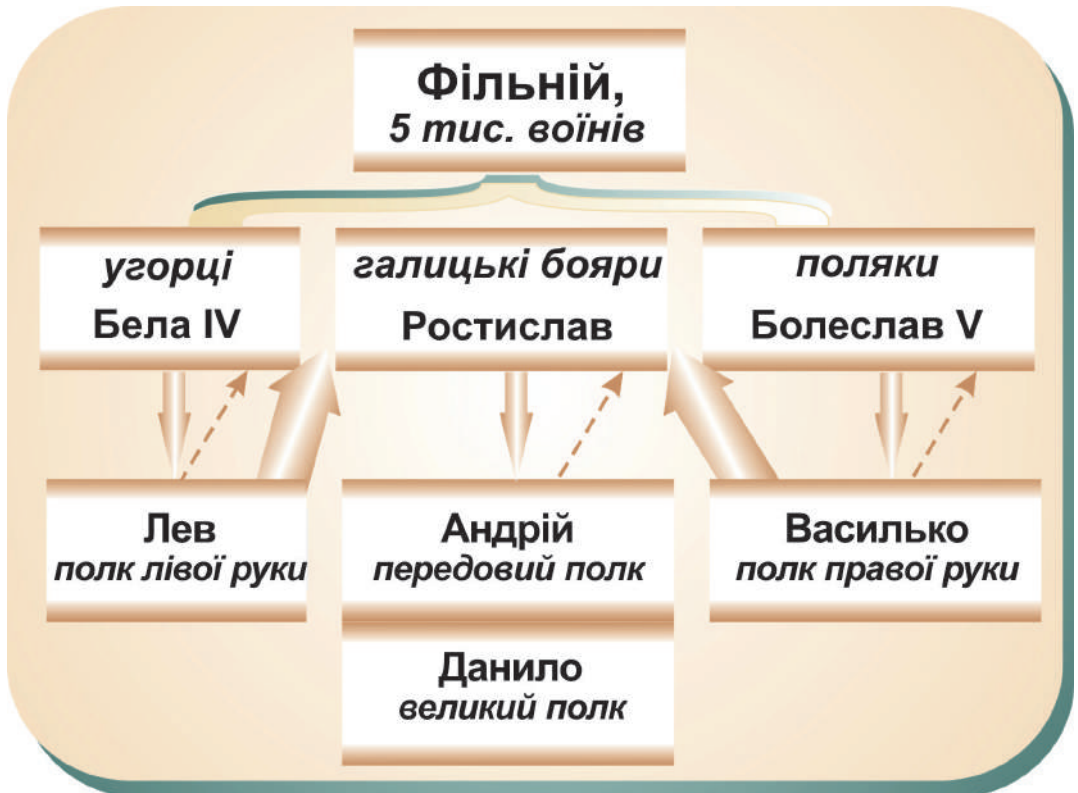

Він виявився справжнім звитяжцем, гідним батька! Повеліваючи боярами, націлив їх у саме серце угорців. Прорвавшись через їхні



ряди, зламав свого списа об щит Фільнія та вибив того із сідла. Неочікувана поява молодого Даниловича і його полку посіяла паніку серед ворогів. Князь Ростислав, втративши контроль над ситуацією, відступив. За ним утекли поляки. Об'єднане угорсько-польське військо зазнало нищівної поразки. Командувач Фільній та чимало баронів загинули.



*Дослівно*

### **Галицько-Волинський літопис про Ярославську битву:**

«...Данило тим часом, оружившись і взявши воїв своїх, пішов по ріці Сян. Але брід був глибокий, і вперед ріку переїхали половці, і, переїхавши, побачили вони стада їх, противників. І хоча не було сторожів їхніх коло ріки, та половці не посміли розграбувати їх, ці стада, без повеління княжого. А вони, противники, побачивши половців, утекли зі стадами своїми у стани свої.

Данило й Василько також не забарилися, а скоро перейшли ріку і, приготувавши до бою кінників з пішими воями, спокійно пішли на битву, бо серця їх обох завзяті були до бою і рвались до бою. Лев же був іще дитиною, і Данило поручив його Василькові Гавриловичу, хороброму та сильному бояринові, щоб він оберігав його в бою.

Коли ж побачив Ростислав прихід противників, він теж, приготувавши до бою воїв своїх, — русь, і угрів, і ляхів, — підійшов до них насупроти, а піших воїв zostавив навпроти воріт города: стерегти ворота, щоб не вийшли ярославці на підмогу Данилові й не порубали пороків.

Ростислав, отож, виладнавшись до бою, перейшов глибокий яр, — він бо йшов супроти Данилового полку, — але Андрій-двірський постарався, щоб він не зітнувся з Даниловим полком. Прискоривши хід, Андрій зітнувся з військом Ростиславовим кріпко: списи так ламалися об броню, наче це були удари грому, і з обох же сторін многі, упавши з коней, померли, а інші поранені були сильними ударами.



## Мерший український королю

...Рушив на нього Данило зі стольником Яковом Марковичем і з боярином Шелвом. Шелв тоді був збитий списом, а Данила Філя схопив. Він вирвався з рук його і виїхав із битви... А об того гордого Філю Лев, ся дитина, зламав списа свого. І знову Данило скоро прийшов на нього, Філю, і розтрощив військо його, і хоругов його роздер навпіл. Побачивши ж це, Ростислав побіг, і повернули угри навтікача.

...Данило тим часом хотів гнати вслід за ними, але Василько заборонив йому. Ростислав же, збагнувши поразку, пустив коня свого навтіки.

Угри ж і ляхи многі побиті були і схоплені були; і з усіх військ багато схоплено було.

Данило й Василько не пішли тоді в город, і Лев став на місці бою, як воїн, посеред трупів, знаменуючи перемогу свою. Воїни тим часом ганялися і приїжджали навіть опівночі й вели багато здобичі, так само всю ніч не переставав крик тих, які шукали один одного».



*Міркуй і дій!*

1. Як ти вважаєш, чому половці не накинулися на стада худоби, що паслися без належної охорони? Знайди в тексті слова, які підтвердять твоє міркування. 2. Припускають, що Лев Данилович народився близько 1225 року. Визнач, скільки йому виповнилося років на час битви біля міста Ярослав. Чому літописець називає його дитиною? Згадай, що у Середні віки вагоме значення мали ритуали «посвячення в рицарі» чи першого бойового досвіду. Як підстрахувався Данило, доручивши синові керувати полком? 3. Віднайди в тексті слова, які підтверджують, що для Данила Романовича та його брата Василька важливою була перемога над військом суперника, а не пограбування населення міста. 4. Поміркуй, які емоції могли охоплювати княжича Лева після його першого переможного бою.



Галицько-Волинське князівство  
в середині XIII століття

- Галицько-Волинське князівство
- Князівства Русі
- Краківське князівство
- Королівство Угорщина

Князь Данило Романович після славетної перемоги повернувся до Холма і наказав звести на згадку про Ярославську битву скульптуру із символом орла, який так вчасно розігнав вороння над полем. Шкода, що цей монумент українській військовій славі не зберігся до нашого часу. Докладніше про це розповідає Юрій Диба у статті «Холмський пам'ятник перемоги поблизу Ярослава 1245 року», яку опублікував журнал «Княжа доба: історія і культура» (Львів, 2015. Вип. 9. С. 91—132).



Міркуй  
і дій!

1. Деякі історики вважають, що саме після битви біля міста Ярослав Данило Романович утвердився повноправним правителем держави. Чому вони так міркують? Назви факти на доведення або спростування такої думки.

Галицьке князівство відтоді ставало повноправною власністю Романовичів. Насправді невідомо, хто з володарів отримав ці багаті землі



## Мерший український король

(адже Данило перебував у Холмі, а Василько — у Володимирі). Можливо, їхня частина перейшла до молодого Лева Даниловича, що так успішно зарекомендував себе в бою. Літописець подробиць не навів, але не зміг змовчати про нових «господарів», які висловлювали свої вимоги. Ідеться про монгольських баскаків.

Вони твердили, що галицько-волинський правитель мусив би прибути до хана Бату, поклонитися йому й «випросити» власні міста і землі. Історики вважають, що ординці вимагали цього ще влітку 1244 року, тобто до Ярославської битви, але певний час старший Романович зволікав. Після остаточної перемоги над конкурентами відкладати поїздку стало неможливо. Шлях видавався довгим, нелегким, небезпечним, а фінал — непередбачуваним, адже воля і наміри хана лишалися невідомими. Князь Данило прийняв виклик долі й, попрощавшись із рідними, вирушив до монгольського володаря.



Хан Бату,  
середньовічна перська мініатюра

Прибувши до ставки Бату, він виконав усі вимоги чужого ритуалу — вклонився язичницьким ідолам. Для християнина чинити так було принизливо, але хан прийняв гостя прихильно. Літописець переповів його слова так: *«Данило, чому ти скоріше не прийшов? Але добре, що бодай тепер прийшов! Ти п'єш чорне молоко, наше питво, кобилячий кумис?»*. Князь зізнався, що ніколи такого не куштував, але тепер, як господар каже, питиме. Той посміявся, назвав Данила татариним (*«Ти вже тепер наш, татарин, пий наше питво!»*), але наказав принести також вина.

Пробувши у столиці монголів близько трьох тижнів, князь Данило отримав **ярлик** (грамоту) на Галицьку й Волинську землі. За це змушений був визнати себе васалом. До того ж Київ залишився поза



межами його повноважень. Образа гнітила за таке! Коли він повернувся додому і розповів про це брату та синам, то, як зазначав літописець, вони «плакали» від безчестя його, але раділи поверненню.



Гірка образа наповнювала серце князя. Він так довго йшов до перемоги та об'єднання батьківської спадщини, а тепер змушений визнати себе слугою монгола-язичника. Із цією роллю змиритися не міг, тому постановив боротися до переможного кінця. Першорядно заходився будувати нові укріплення проти «татар» й звернувся до європейських володарів по допомогу. Першим зумів прилучити до себе Бєлу IV. Той настільки налякався Данилового повернення з ординським «благословенням», що поспішив укласти союз. Його скріпили шлюбом Лева Даниловича та **Констанції**, доньки Бєли IV. До їхнього табору приєднався також краківський князь Болеслав V, одружений з іншою донькою угорського монарха. Це відкривало нові горизонти для співпраці, плоди якої вдалося зібрати згодом.

## Мерший український королю



*Міркуй і дій!*

1. Як зафіксував літописець, князь Данило, вирушаючи до хана Бату, відвідав святі місця в місті Київ. Чому він так учинив? 2. Правителі колишніх князівств Русі корилися Золотій Орді по-різному: північно-східні (московитські) — більше, південно-західні (українські) — менше. Чому так склалося? Чому московити запобігали перед монголами, запозичали та втілювали їх традиції державотворення, а руси-українці навпаки — протистояли завойовникам та розвивалися самобутньо? 3. Уяви, що тобі випала нагода супроводжувати Данила Романовича в поїзді до хана Бату. Що ти побачила/побачив би в дорозі, у столиці Золотої Орди, на прийомі у володаря монголів? Склади невелику (не більше п'яти речень) розповідь.



*Цікаво знати!*

Колись дослідники вважали, що напій, який споживав князь Данило в Золотій Орді, свідчив про його становище підданого. Однак тепер, коли вдалося дізнатися деякі особливості монгольського церемоніалу, з'ясувалося, що кумис (кобиляче молоко) із вином мали право споживати тільки представники правлячої монгольської династії — нащадки Чингісхана. Чому руського князя удостоїли такої честі — невідомо. Напевно, Бату поставився до нього справді прихильно.

Після поразки біля міста Ярослав князь Ростислав Михайлович ніколи не претендував на Галицьку землю. Його тесть, Бела IV, після унормування стосунків з Данилом Романовичем, дав зятеві землі в глибині Угорщини, подалі від кордонів Русі. У шлюбі з Анною у вигнанця народилася донька Кунігунда, яка 1260 року стала другою дружиною чеського короля Пржемысла Оттокара II, тобто — чеською королевою. В історії цієї країни вона посіла особливе місце, уславившись як перша чеська поетеса.



*Дослівно*

### **Галицько-Волинський літопис про поїздки чернігівського князя Михайла Всеволодовича до хана Бату.**

«...У рік 1245 Михайло ж Всеволодович, почувши, що король Бела віддав доньку за сина його, утік в Угри. Але король угорський і син його Ростислав честі йому оба не вчинили, і він, розгнівавшись на сина, вернувся до Чернігова.

Звідти поїхав він до Батия, просячи волості своєї у нього. Батий же сказав: “Поклонися отців наших закону”. Але Михайло відповів: “Коли Бог передав нас і землю нашу за гріхи наші в руки ваші, ми тобі кланяємося і честь складаємо тобі. А закону отців твоїх і твоєму богонечестивому повелінню — не кланяємося”. Батий тоді, як той розлючений звір, роз’ярився, повелів заколоти князя Михайла, і заколов його беззаконний Доман, путивлець нечестивий, і з ним заколений був боярин його Федір. Так мученицьки постраждали вони і дістали обидва вінець од Христа Бога».



*Міркуй  
і дій!*

1. Чому Данило Романович змушений був відвідати столицю Золотої Орди? Наскільки безпечною була така поїздка? 2. Як ти вважаєш, поїздка Данила до Батия за ярликом — це вияв його слабкості чи сили? Які «вигоди» отримав князь, визнавши себе васалом Золотої Орди? Чи всіх, хто бажали отримати ярлик на князювання, у ставці Бату приймали так само, як Данила? Знайди підтвердження своєї думки в доступних джерелах. Зверни увагу на сюжет про поїздку в Орду чернігівського князя Михайла.



# ПЕРШИЙ АВСТРІЙСЬКИЙ ПОХІД

## Данило Романович і боротьба за Австрію



Оновіго 6



## ПЕРШИЙ АВСТРІЙСЬКИЙ ПОХІД

### Данило Романович і боротьба за Австрію

Середньовічна Австрія тривалий період не відігравала помітної ролі в зовнішній політиці Русі-України. Хіба що між обома державами налагодилися торгові відносини. Здавна східні товари через міста Київ, Галич і Перемишль потрапляли до німецького Регенсбурґа, а звідти — до Відня. Проте літописці про землі під Альпами майже нічого не писали, так само, до слова, як і західні хроністи. На цьому тлі князь Данило Романович, який щойно упокорив Галицьку землю й живим повернувся від монголів, «зненацька» втягнувся в небезпечну авантюру й кинувся допомагати синові опанувати австрійським престолом. Досі історики обходили увагою участь галицько-волинського володаря в боротьбі за австрійську спадщину. Тобі ж випала нагода ознайомитися з новими дослідженнями та дізнатися важливі й цікаві факти, про які, можливо, не відають дорослі.



*Цікаво знати!*

В Австрії правила стародавня династія Бабенбергів, яка славилася своїми полководцями. Герцог Фрідріх II (1230–1246) марно отримав прізвисько Войовничого. Раз по раз він нападав на сусідів, завдяки своєму умінню розбивав численніші війська супротивників та перемагав навіть у складних ситуаціях. Однак у 1246 році, в битві проти угорців, біля річки Лейта він загинув.

Деякі тогочасні австрійські хроністи повідомляють, що смерть герцога «знайшов» від руки невідомого «короля Русі». Начебто Фрідріх II вишикував своїх рицарів, щоби звернутися до них із



## Мерший український король

підбадьорливими словами. Саме в цей момент несподівано вдарили руси, командував яких поранив герцога. Від раптового нападу зчинився безлад, австрійці розбили нападників і лише після цього побачили, що їхній володар помер.

Участь русів у битві підтверджена в багатьох джерелах. Однак хто міг бути цим загадковим «руським королем»? Найперше припущення — князь Данило Романович. Проте влітку 1246 року він ще міг повертатися з Орди. Оговтатися, зібрати достатньо війська та вирушити на далекий угорсько-австрійський кордон не мав часу. Можливо, герцога поранив зять угорського короля Бели IV — князь Ростислав Михайлович? Хоча його недоречно називати королем, він справді брав участь у битві поблизу Лейти. Принаймні згодом фігурував у кількох грамотах угорських баронів, засвідчував їхню доблесть та звитягу, вказував, що бачив їхні подвиги.



Фрідріх II Бабенберг,  
скульптура, військово-  
історичний музей, місто Відень



Пржемисл Оттокар II,  
скульптура, національний  
музей, місто Прага



Міркуй  
і дій!

1. Використовуючи інтернет, дізнайся про утворення Австрії. Яку роль відіграла династія Бабенбергів в історії цієї країни? Хто такий Фрідріх II Бабенберг? Хто такий Пржемысл Оттокар II? 2. Яки ти вважаєш, чому Данило Романович вирішив втрутитися в австрійські справи? 3. Спрогнозуй подальший перебіг подій.



Дослівно

**«Аннали» монастиря Ламбах (Верхня Австрія, XIII ст.) про участь «короля Русі» у битві біля річки Лейта:**

«...[Року Божого] 1246 Фрідріх, князь Австрії, короля Богемії Вацлава I у битві переміг, у якій князя Каринтії з багатьма іншими нобілями взявши в полон, до себе переможцем славетним вернувся. Того самого року з трьома королями, з королем Угорщини Белою і королем Куманії та королем Русі, Фрідріх II суперечку розпочав, у якій незліченну кількість воїнів зі сторони короля Угорщини убито й потоплено, сам Фрідріх, здобувши перемогу, у битві дивним чином загинув».



Міркуй  
і дій!

1. Тобі, очевидно, вже відомо про те, що королем Русі Данило Романович став у 1253 році. Поміркуй, чому задовго до цієї події літописець саме так титулував правителя Галицько-Волинської держави. 2. Віднайди в літописному уривку назви країн, представники яких брали участь у битві поблизу річки Лейта. Чи сьогодні всі з них є окремими державами? 3. З'ясуй за допомогою застосунку «Гугл Мани», де тече річка Лейта.

Мани», де тече річка Лейта.

У Галицько-Волинському літописі також є уривок про битву поблизу Лейти. Щоправда, літописець усю вину за несподівану



## Мерший український король

загибель Фрідріха II переклав на австрійських «бояр», які вчинили неорганізовану колотнечу з угорцями й не помітили свого пораненого володаря.



Бела IV, король Угорщини,  
портрет, гравюра-  
реконструкція

Хай там як, синів у дружин Фрідріха II Бабенберґа не народилося, тому, за тодішніми законами, гостро постало питання про успадкування багатих володінь. У покійного герцога залишилися сестра Маргарита та племінниця Гертруда, за руку й серце (і спадок) яких заходилися змагатися знатні правителі близьких і далеких європейських країн.

Одними з перших схаменулися давні вороги Фрідріха II — уже відомий Бела IV та, підтримуваний своїм батьком, молодий чеський королевич **Пржемисл Оттокар II (1233–1278)**. Він одружився зі значно старшою Маргаритою і за допомогою щедрих дарунків і

ще палкіших обіцянок залучив на свій бік чимало австрійської знаті. Король Бела IV не мав сина, щоби пошлюбити Гертруду, тому шукав потрібну кандидатуру серед союзників.

У таких дивних перипетіях князь Данило Романович виявився причетним до віддаленого австрійського протистояння. Річ у тім, що угорський володар запропонував укласти династичний союз між Гертрудою Бабенберґ і молодим князем Романом, сином Данила. На урочистій зустрічі в місті **Пресбург** (сучасна словацька столиця Братислава) на початку літа **1252 року** галицько-волинський правитель і його свита «шокували» присутніх німецьких послів ефектним виглядом: прикрашеною золотом зброєю та сяючими обладунками, граційними бойовими кіньми (за монгольським взірцем «одягненими» у шкіряні захисні «кояри»). Сам князь вражав дорогим візантійським одягом. Образ успішного «східного володаря» настільки



збентежив угорського короля, що той запросив Данила до власного намету й допоміг перевдягнутися у скромніше вбрання (мотивуючи свою поміч великою спекою, що тоді стояла).

Однак шляхетні почесті швидко поступилися місцем жорстким переговорам. Угорець Бела IV мав на меті утворити потужну коаліцію зі східноєвропейських правителів і використати її проти чеського претендента. Того ж **1252 року** його намір підтверджено й урочисто скріплено шлюбом княжича Романа та Гертруди. На весіллі в замку Гімберг перебував Данило Романович, який, за свідченням літописця, відразу уклав договір з угорським посередником щодо майбутнього Австрії. На жаль, подробиці домовленостей не збереглися, хоча за деякими натяками у джерелах можна зрозуміти, що вони обговорювалися дуже детально.



Історики досі сперечаються, що саме спонукало Данила до участі в цій боротьбі. Ще Михайло Грушевський дивувався такому вчинкові, вважаючи, що руський князь по-справжньому не цікавився війною в Австрії, маючи важливіші справи вдома. Інший відомий науковець —

## Мерший український король

Іван Крип'якевич припускав, що «галичанин», можливо, вирішив просто скористатися нагодою посадити свого сина на престол Австрійського герцогства. А Микола Котляр стверджував, що участь Данила Романовича в угорській коаліції була завідомо програшною, адже втримати територію чужої країни, не маючи з нею спільних кордонів, видавалося неможливим. Хоча, на думку Леонтія Войтовича, готуючись до боротьби з монголами для визволення всієї Русі, князь шукав підтримки на Заході. За таких умов утвердження сина як правителя Австрії — держави в серці Європи — виглядало цілком логічним. Урешті, яким би не був задум Данила, розповідь про його **похід на захист прав сина** належить до найкращих літописних військових текстів.



«Військо Данила Романовича в поході», художник Анатолій Теленік



*Міркуй і дій!*

1. Розглянь зображення картини Анатолія Теленіка. Як озброєні воїни? Які в них обладунки? Кого нагадують вершники зовнішнім виглядом? Зроби висновок про військову реформу, що її провів князь Данило. Скористайся підказкою – зображенням картини Анатолія Теленіка «Дружинник Данила Романовича», яке побачиш на одній із наступних сторінок.

Одразу після укладання шлюбу Роман Данилович та Гертруда опинилися у скрутному становищі — Пржемисл Оттокар II із численним військом оточив їх у замку Гімберґ. Однак, незважаючи на значну перевагу в силі, йому не вдавалося зламати опір оборонців. Руський князь за короткий час зумів налагодити зв'язки з тими представниками австрійської знаті, яким чеське панування не подобалося. Саме завдяки їхній допомозі обложені не здавалися. Водночас замкові мури не могли стримати голод, який дошкуляв захисникам. Навіть для Романа й Гертруди хліб таємно проносила старша жінка, минаючи ворожі позиції та проходячи через пролам у стіні. Що вже говорити про інших!

Діяти потрібно було рішуче. Тож зійшлися на тому, що Данило і союзники спрямують свої війська на чеське місто Опаву та його околиці, а Бела IV виступить на Моравію. Такий подвійний напад захопив Пржемисла і його спільників зненацька, змусив їх воювати відразу на два напрямки.



*Дослівно*

### Галицько-Волинський літопис про похід Данила Романовича на місто Опаву:

«...І найшов великий страх на ляхів.

Данило тоді, приїхавши, сказав їм: “Чого ви лякаєтеся? Хіба не знаєте, що війна без полеглих, мертвих не буває? Хіба не знаєте, що на мужів на ратних ви прийшли есте, а не на жінок? Якщо муж



## Мерший український королю

убитий є в бою, то яке [тут] диво? Інші ж і вдома умирають без слави, а сі зі славою померли! Укріпіте серця ваші та здійміть оружжя своє на ворогів!"

І сими словами укріпивши їх, і багато іншого говоривши їм, він рушив до Опави».



*Міркуй  
і дій!*

1. Якими ще небезпеками, окрім ризику бути вбитим у бою, загрожують війни? Чому в Середньовіччі війни були частим явищем? Чи є війни найприйнятнішим способом вирішення проблем?
2. Спрогнозуйте перебіг опавської воєнної кампанії.





«Дружинник Данила Романовича»,  
художник Анатолій Теленік

Згідно з даними західних джерел, справжнім жахіттям для середньовічної Чехії виявилася навала половців (куманів), які служили угорському королеві. Помилування не мали ні священники, ні тим паче мирні жителі, багато з яких загинуло від руйнувань та пожеж. Кількість жертв після спустошення «мечем і вогнем» сягала фантастичного числа — хроністи вказують, що сто тисяч осіб загинули, чимало дітей забрали в полон. Хоча цифри явно перебільшені, вони демонструють те половецьке страхіття, яке Бела IV спрямував на Моравію.

До війська, яке очолював Данило Романович, належали загони сина Лева, брата Василька, полоцького, литовського князів, краківського володаря Болеслава V Сором'язливого та опольського правителя Володислава. Останній воював дуже неохоче, тому давав князеві Данилу хибні поради. Із цієї причини русько-польське військо розділилося на дві частини, і руський володар опинився перед мурами Опави лише з половиною вірних воїнів. Містяни (зокрема, численні німці) вміло тримали оборону. Поляки атакували з кількох сторін, тоді як руси хотіли увірватися через браму. Літописець жалкував, що Данило занедужав і тому вчасно не оцінив слушний момент, коли ворота виявилися незахищеними.

Після невдалого штурму русько-польські вояки заходилися нищити опавські околиці. Зокрема, галицько-волинський князь захопив містечко, назване в літописі Насильєм, безрезультатно облягав замок Глубичич, а після всього прийняв капітуляцію рицаря Герборта (з укріплення Фулштейн), який на знак покори прислав старшому Романовичу свій меч.

## Мерший український король

Споглядаючи такі скромні успіхи, польські союзники не бажали воювати. Руський володар неодноразово звертався до них, закликав до виконання рицарського обов'язку та продовження наступу. Однак ані опольський Володислав, ані Болеслав V Сором'язливий нищити володіння свого могутнього сусіда — чеського короля — не бажали. Їхні побоювання були цілком умотивованими, адже чех здобув кілька важливих перемог над Белою IV.

Найвизначніша з них відбулася, як це не дивно, не на ратному полі. Половецькі орди, що їх залучив угорський монарх, налякали Рим. Пам'ять про появу монголів була ще дуже свіжою, тому Папа Римський Інокентій IV навідріз відмовився підтримувати Белу IV, який використовував степовиків. Навпаки, Пржемисл Оттокар II кинувся підтверджувати старі й надавати нові привілеї монастирям та духівникам, у чому також брала участь його дружина Маргарита. Щоб остаточно схилити шальки терезів на свій бік, він пообіцяв долучитися до походу проти язичників Прибалтики і, відзначимо, дуже скоро дотримав слова. Таким чином, угорський король остаточно втратив підтримку з боку римського духовенства.

Рятуючи становище, він змінив свій план. Порушив домовленості з Данилом Романовичем та його сином, зажадавши собі австрійські землі. Обложеному герцогові Роману запропонував нерівноцінний обмін: віддати Австрію, а натомість отримати певні володіння в Угорщині. Приблизно тоді ж Пржемисл Оттокар II також виступив з «миротворчою ініціативою» і попросив розділити Австрійське герцогство на дві частини, де більшу частину отримав би він, а менша (Штирія) збереглася б за середущим Даниловичем. Він і його дружина не погоджувалися на жоден із цих варіантів. Проте сили були нерівні. Рятуючи чоловіка від смерті, Гертруда погодилася на розлучення. Ексерцог повернувся на батьківщину, щоби шукати допомоги в батька, який, утім, не міг йому зарадити. Австрійські хроністи дорікали Романові за боягузтво, зокрема за те, що він залишив свою подружню половину, яка, до того ж, була вагітною. Реакція батька на вчинок сина невідома, але на Русі він уділу не отримав, тож подався служити до литовських правителів.



У **1254 році** угорський та чеський королі дійшли компромісу. Пржемысл Оттокар II отримав Австрію, а Бела IV — Штирію. На певний час утвердився мир, але угорсько-чеські війни спалахували раз у раз. (До участі в них князь Данило Романович ще повернеться, але вже в статусі короля.)

Провал спільної кампанії та порушення угоди з боку угорців не призвели до міждержавного напруження — руський володар та угорський монарх і надалі залишалися союзниками. Хоча війна за австрійську спадщину не забезпечила територіальних надбань, вона утвердила в Європі славу знатного та сміливого руса Данила, здатного протистояти ворогам. Літописець цілком правильно зауважив, що так далеко не бували в походах *«ані Святослав Хоробрий, ані Володимир Святий»*. Ця слава торувала князеві шлях до королівського титулу.



*Дослівно*

**«Аннали» монастиря Гарстен (Верхня Австрія, XIII ст.) про невдачу князя Романа Даниловича:**

«...Бела, король Угорщини, пораду та поміч надав, щоб король Русі, який при ньому перебував, мабуть, своїми висланий, одружився з Гертрудою, аби таким чином той король міг законно зайняти князівство Австрії та Штирії... Справді, той король Русі, позбавлений допомоги короля Угорщини, повернувся до своїх, залишивши свою дружину, як вдову».



*Міркуй і дій!*

1. *Із яким розрахунком Бела IV спочатку сприяв одруженню Данилового сина Романа з австрійською принцесою, а потім відмовився їх підтримувати? Які політичні розрахунки були в Данила? Чи справдилися вони?* 2. *Чому хроніст назвав Романа Даниловича королем?*

## Мершій український королю



*Цікаво знати!*

### Казка, що нагадує правду, чи правда, відображена у казці?

Участь русів у боротьбі за спадщину Бабенбергів описана австрійцями. Зокрема, віденський містянин Янс Енікель (помер після 1302 року) вніс деякі «руські сюжети» до своєї «Всесвітньої історії». Твір, незважаючи на таку наукову назву, вийшов фантастичним. Однак, як відомо, у кожній казці є частина правди.

За сюжетом, донька короля Русі розгнівала свого батька. Він вирішив покарати її за спротив. За його наказом дівчину закрили в діжку та кинули в море.

Хвилі винесли принцесу до берегів Греції, де на той час правив молодий король. Хлопець гуляв узбережжям, а побачивши діжку, наказав рибалкам виловити її. Прекрасній незнайомці влаштували допит, але вона відмовилася назвати людину, яка її скривдила. Грецький володар засмутився через таке мовчання, однак дозволив залишитися при дворі. Згодом молоді люди покохали одне одного й одружилися. Королева завагітніла.

Єдиною, яка не раділа щастю наречених, була мати правителя. За негідну поведінку, образи та докори на свою адресу той наказав відіслати її до віддаленого замку. Невдовзі після цього розпочалася війна із сусідньою державою. Король, залишивши кохану, вирушив, щоб вести бойові дії. Похід склався вдало, однак вимагав багато сил, тому швидко повернутися додому воєначальник не міг.

Тим часом його дружина народила сина. Прислужник поспішив повідомити пана про цю подію й відправив гінця з листом. Сталося так, що шлях посланця пролягав через фортецю, де жила заслана мати. Вона, дізнавшись про появу онука від ненависної невістки, підмінила лист, доки вістун відпочивав. Так грецький монарх отримав несподівану новину — в нього народилося чудовисько. Нікого не слухаючи, він терміново звелів посадити дружину з «істотою» в діжку та кинути в море. Вірний слуга із сумом виконав наказ.



Хвилі принесли нещасних до Рима. Їх підібрав містянин, який радісно прийняв русинку та її немовля. Гостям і поповненню сім'ї зраділа його дружина.

Водночас грецький король, повернувшись із походу, дізнався правду. Він розпорядився, щоб його матір замурували у в'язниці, але, відчуваючи провину, вирушив на прощу до Рима. До апостольської столиці прибув і руський володар. Провівши бесіди з обома монархами, Папа Римський здогадався, що йдеться про одну й ту саму жінку, про яку недавно розповідав місцевий мешканець на сповіді. Відпустивши прибульцям гріхи, понтифік розпорядився, щоб римлянин привів знайд та передав їх родині.

Такою була казка XIII століття — у міру жорстокою, але й повчальною. Хоча Янс Енікель залишив своїх героїв анонімними, очевидно, що посилення на Русь з'явилися під впливом участі Романовичів у війні за австрійський спадок.



*Міркуй і дій!*

1. Чи відомі тобі літературні твори зі схожим сюжетом? Наскільки правдивими можуть бути міфи, казки, легенди? 2. Придумай казку про австрійські перипетії Романа Даниловича. Розмісти її на своїй сторінці у фейсбук чи інстаграм. Отримай відгуки друзів.



*Цікаво знати!*

Шлюб князя Романа Даниловича та герцогині Гертруди засвідчував високий авторитет руських володарів у Європі. Водночас Данило Романович додатково зміцнював свою впливовість та поріднився зі ще однією визначною династією. На початку 1250-х років княжна Софія Данилівна вийшла заміж за представника Шварцбургів, які правили в Тюрингії. Такий «екзотичний» союз став можливим лише завдяки міцним зв'язкам

## Мерший український королю

Гертруди Бабенберг зі знаттю цієї німецької землі. Можливо, саме братова дружина й зініціювала таке поєднання. Відомо, що нащадки Софії не поривали зв'язків із Галицько-Волинською державою, відігравали ролі дипломатів у русько-тевтонських політичних зносинах. Правнук Данила Романовича Гюнтер фон Шварцбург у XIV столітті став німецьким королем.



Фрагмент мапи Центрально-Східної Європи станом на 2014 рік.  
картограф Дмитро Вортман, 2015 р.

<http://likbez.org.ua/ua/karta-tsentralno-vostochnoy-evropyi-na-2014-qod.html>



*Міркуй  
і дій!*

1. Віднайди за допомогою застосунку «Гугл Мапи» місця подій, про які йшлося в оповіді. Де могли б стояти відповідні позначки на інтернет-мапі?  
2. Уклади хронологічну таблицю «австрійських» подій за участю Данила Романовича. Як вони вплинули на розвиток Галицько-Волинського князівства? Були корисними чи непотрібними? Як ти вважаєш?

# КОРОНА ДАНИЛА



## Прийняття, значення та обов'язки



Оновіть



## КОРОНА ДАНИЛА

### Прийняття, значення та обов'язки

Невдале завершення опавського походу не вплинуло на авторитет Данила. Навпаки, воно прискорило надзвичайно важливу подію для української історії — коронацію. Вертаючись із чеських земель, старший Романович затримався в Польщі, де його знайшли посланці Папи Римського Інокентія IV. Вони запропонували руському правителю королівську корону. Князь від цієї пропозиції відмовився і зауважив, що йому не личить приймати настільки почесний титул на чужині. Насправді він чудово розумів усі виклики та обов'язки, які на нього чекають. Саме тому вирішив порадитися з вірними людьми.



Папа Римський Інокентій IV, гравюра

Папські посланці, яких очолював **Опізо**, не засмутилися з негативною відповіді. Понтифік Інокентій IV, один із найвидатніших політиків XIII століття, наставляв їх, щоб вони не сперечалися і не сварилися з Данилом, але наполягали на коронації. Папа сподівався створити на кордонах Європи міцний щит, який надалі захищав би християнський світ від ординських вторгнень. Синові Романа відводили в цих сподіваннях центральну роль, хоча водночас ще одне посольство скерували до литовського князя **Міндовга** (Міндаугаса).



*Цікаво знати!*

### Чи міг Данило Романович отримати королівську корону раніше 1253 року?

У Середньовіччі королівський титул можна було здобути кількома способами. Наприклад, до X–XI століть у Центрально-Східній Європі зафіксовано чимало випадків самовільного «присвоєння» корони. Зокрема, так «грішили» польські князі, які час від часу оголошували себе королями, але згодом під тиском ворогів їхні наступники відмовлялися від «неофіційного» коронування. Остаточо Польща стала королівством лише наприкінці XIII століття або навіть у 1320 році, тобто щонайменше через сорокаліття після дорогичинського епізоду 1253 року.

Ще один спосіб — отримати вінець від Папи Римського. Так учинив Данило Романович. І до, і після нього згоди від Риму домагалися представники багатьох династій. Скажімо, литовський князь Міндовг також став королем у 1253 році з «благословення» Інокентія IV.

Однак існував третій спосіб — отримати корону з рук правителя Священної Римської імперії. Зважувалися на таке неабиякі сміливці. Річ у тім, що між папами й імператорами точилася відчайдушна боротьба за визнання владної першості. Тому коронування зі згоди пап викликало невдоволення німецьких монархів, і навпаки – спроби вибитися в королі потайки від понтифіків розцінювали як відступництво, за яке могли покарати церковним відлученням.

На тлі такого протистояння листувалися король та імператор Фрідріх II Гогенштауфен (1212–1250) і тоді ще князь Данило Романович. Зокрема, у листі від 15 січня 1240 року німецький володар наказував своїм людям в Італії розрахуватися з австрійським купцем — видати тому майже 2,5 тис. літрів (за сучасними мірками) зерна та дозволити безперешкодно вивезти його. Як виявилось, перед тим комерсант із власних заощаджень покрив термінові витрати імператора, причому половина позичених грошей пішла на виплати послам «короля Русі». Трохи давніше, у 1235 році, Фрідріх II в іншому

## Мерший український король

листі згадував, що австрійський герцог нахабно перехопив дари, послані до нього від «герцога Русі».

Із переписки зрозуміло, що німецький правитель контактував з якимсь руським «колегою», і що в їх «темних справах» брали участь австрійці. Спочатку таємничого руса названо герцогом, тобто князем, а вже в 1240 році — королем. Із-поміж усіх активно відзначився в австрійських перипетіях саме Данило Романович. Тому історики міркують: чи не міг він отримати королівську корону від імператора раніше, аніж від Папи Інокентія IV? Десь у 1235–1240 роках? Наразі версію підтвердити складно. Майбутні дослідники обов'язково обґрунтують або заперечать її.



*Міркуй і дій!*

1. Чому європейські правителі всілякими способами домагалися королівського титулу?
2. Використовуючи знання всесвітньої історії, опиши перипетії протистояння між папами та німецькими правителями.
3. Згадай, що означає усталений вислів «ходіння до Каносси». Чи є в нього історичне підґрунтя?
4. Використовуючи інтернет, дізнайся про поширення західного християнства теренами

*Галицько-Волинської держави.*

Восени 1253 року Данило Романович повернувся до Галицько-Волинської держави. Папські дипломати рухалися слідом за ним. У прикордонному місті Дорогичин його чекали інші князі, які зібралися на з'їзд. Прибула навіть мати Єфросинія-Анна, вирішивши підтримати сина під час доленосного вибору.

Рішення далось непросто. Князь розумів, що ординці йому ніколи не пробачать укладеного союзу з Римом. Він поставить під удар не тільки себе, а й рідних, країну. Водночас монгольська зверхність гнітила — його батько Роман Мстиславович ніколи не пробачив би синові підданство язичникам. Папа Інокентій IV обіцяв допомогти: вже скерував булли-послання до чеського короля, великого магістра Тевтонського ордену, польських князів. Разом вдалося би виставити



армію, якої Русь не знала до того. Крім того, передбачалася можливість певної грошової допомоги, якої Галицько-Волинське князівство потребувало.

Щирий Василько Романович підтримав ідею коронації. Так само висловилася мати. Польські князі, які прибули до Дорогичина, запевняли, що життя покладуть у боротьбі з монголами. Тяжкі роздуми не давали Данилові спокою, але втратити можливість отримати першість над руськими князями він, певна річ, не хотів. Восени **1253 року в Дорогичині** відбулася урочиста церемонія. Легат Опізо поклав на голову князя королівську корону, сповістивши про виникнення нової держави — **Королівства Русі**.

Приймаючи титул (**короля Русі, а не просто Галичини, як перед тим коронували угорського принца Коломана**), Данило Романович практично оголошував себе вільним від монгольського підданства володарем. Також мав намір об'єднати під своєю владою всі землі, які колись визнавали старшинство столичного Києва. Як нащадок Володимира Мономаха, він мав для цього усі необхідні династичні права. Хан Бату навмисно не дав йому столиці предків, але тепер можна було спробувати взяти її самому.



*Міркує і дій!*

*1. Тобі відомо, що батько Данила, Роман Мстиславович, свого часу відмовився від пропозиції отримати корону та королівський титул від Папи Римського. Як гадаєш, чому він знехтував такою пропозицією? 2. Чому князь Данило все-таки погодився на коронування? Чому він не одразу прийняв пропозицію від очільника католиків? 3. Що означало і до чого зобов'язувало коронування? Чи впливало на міжнародний авторитет князів Романа Мстиславовича, Данила Романовича те, що у них не було королівського титулу?*

Новий статус накладав нові зобов'язання. Однією з умов коронації стало питання церковної унії. Про єднання західної та східної церков у Європі говорили протягом тривалого часу. Розрив 1054 року



## Мерший український королю

сприймали як конфлікт, наслідки якого можна виправити. У XIII столітті переговори активізували, навіть незважаючи на пограбування хрестоносцями міста Константинополь та перше падіння Візантійської імперії в 1204 році. Уламки ромейського світу (зокрема, Нікейська імперія) потребували контактів із Заходом, щоби протистояти мусульманським завойовникам. На цьому тлі православні ієрархи погоджували об'єднання з Римом, що відкривало можливість для подальшої боротьби з іновірцями. У такому самому становищі опинився і Данило Романович. Знаючи про ініціативи нікейців (його мати, все ж таки, була візантійською принцесою), руський правитель відважився на цей ризикований крок. Щоправда, доля унії залежала від військової допомоги, що її Папа Римський зобов'язувався надати новому королю.



«Коронація Данила», художник Антон Пилиповський



*Міркуй і дій!*

1. Розглянь репродукцію картини Антона Пилиповського «Коронація Данила». Обміркуй відповіді на запитання. Якої пори року відбулася церемонія, відтворена на картині? Де відбулася подія? Хто брав участь у ритуалі? 2. Якими були результати коронування для розвитку Галицько-Волинської держави? Як називали Галицько-Волинське князівство після дорогичинської події? Підказки відшукай у джерелах, помічених у книжці. 3. Очевидно, що Патріарх



Константинопольський дізнався про коронування Данила Романовича. Як він сприйняв таку звістку? Чи вплинула дорогичинська церемонія на відносини Русі-України з Візантією? 4. Що означає слово «королівство»? Обговори в класі можливі варіанти його походження.



Міндовг (Міндаугас), литовський князь, гравюра



Король Данило, інтерпретація малюнка художника Юліана Панькевича

Першим випробуванням для нового союзу стала участь старшого Романовича в поході проти ятвягів. Ці розрізнені племена не становили серйозної небезпеки для Волині. Проте їхні краї славилися лісами, де водилося доволі звірини, диких бджіл, які давали цінні мед та віск. Ятвязький народ залишався язичницьким, тому, як уважав Рим, давно потребував християнізації. У **1254 році** в місті Рачонж великий магістр Тевтонського ордену, мазовецький князь і король Русі уклали угоду, якою розділили терени ятвягів. Передбачалося, що кожна сторона отримає по третині захопленого.

Король Данило, заручившись підтримкою Василька, виступив у похід. Галицько-волинське військо було значно краще вишколене та озброєне. Не ховаючись, руські командувачі шикували воїнів у бойові порядки просто перед ворогом. Літописець не шкодував барв, описуючи той жах, який викликали в ятвягів заковані в обладунки піхотинці, чия зброя мерехтіла в сонячних променях. «Наповнивши болота ятвязьким

військом», руси повернулися додому з триумфом та здобиччю. Успіх окриляв і спонукав до подальших подвигів!

## Мерший український король

У 1253 році королівський титул прийняв також литовський князь Міндовг. Наступного року обидва королі уклали союз за посередництва Інокентія IV. Традиційно для Середньовіччя його скріпили династичним шлюбом: князь Шварн Данилович одружився з донькою Міндовга. Ця подія долучила до Романовичів ще одного союзника, спроможного виставити проти монголів немале військо.

Королівство Русі, отже, перетворилося на потужну державу Центральної Європи. Дружні відносини із краківським князем Болеславом V Сором'язливим, мазовецьким володарем Конрадом, королем Литви Міндовгом, великим магістром Тевтонського ордену створювали видимість міцного об'єднання, здатного боротися з ординською небезпекою. Папа Інокентій IV проголосив хрестовий похід проти монголів, до якого закликав також рицарство Польщі, Чехії, Моравії, Сербії та Померанії. Однак зібрати потужні сили не вдалося. Невдовзі понтифік помер, а його наступник не дуже цікавився боротьбою на Сході. Війна із Золотою Ордою лякала західних володарів. Русь поступово опинялася наодинці зі своїми проблемами. Проте король Данило готувався діяти далі. Маючи підтримку родичів, усе-таки ватро було спробувати кинути виклик загарбникам.





*Міркуй і дій!*

1. Розглянь схему. Як у ній відображено події, про які йшлося в оповіді? Правителем якої держави був Міндовг? Яким чином закріплено союз між двома коронованими особами та їх державами? 2. Як ти вважаєш, чи вдалося Данилові організувати належну відсіч монголам? 3. Із якою подією пов'язують завершення монгольського панування над українськими землями? Через скільки років після коронування Данила та Міндовга вона відбулася?



*Цікаво знати!*

Упродовж тривалого періоду про коронування Данила Романовича знали здебільшого зі слів руського літописця. Лише недавно історики звернули увагу на європейські записи. Наприклад, важливу інформацію залишив особистий сповідник Папи Римського Інокентія IV на ім'я Ніколо де Кальві. Він, зокрема, написав: «До русів, які зверталися через своїх надзвичайних послів до Римської Курії, щоб вислала їм легата, який би навчив їх і просвітлив у католицькій вірі, бо жили за звичаєм і обрядом греків, був відряджений кир Альберт, архієпископ Лівонії та Пруссії. Згодом до короля Русі Апостольський Престол відправив кир абата Мезанського, який його коронував».

У XV столітті польський хроніст Ян Длугош описав церемонію так: «Опізо, абат Мезано, легат Апостольського Престолу Папи Інокентія IV, Прандота, краківський єпископ та інші польські єпископи Данила, князя Русі, два рази бувшу коронацію відновлюють і закріплюють у замку Дорогичин, на королівство Русі помазують і коронують, пропонують скласти клятву й добросовісно підпорядковуватися Верховному Римському понтифікові. І вельмишановний король Данило отримує нові цінні подарунки». Цікаво, що згодом цей варіант Ян Длугош перекреслив, змінивши його упередженим описом, де звинуватив старшого Романовича ледь не у віровідступництві.



## Мерший український королю



*Міркуй і дій!*

1. Порівняй першу версію записів Яна Длугоша з оновленим, виправленим, варіантом, що його можеш прочитати далі. 2. Поміркуй, чому польський хроніст змінив трактування тих подій? 3. Поясни на цьому прикладі, що треба враховувати, працюючи з письмовими джерелами, і чи достатньо беззаперечно довіряти котромусь одному?



*Дослівно*

### Виправлена розповідь Яна Длугоша про коронування Данила:

«...Данило, Русі, Києва і Дорогичина князь, також [бажає] королівський титул і відповідні його переваги, [щоб] між руськими князями славою бути наділеним, коли дізнався, що до Польщі прибув легат Апостольської Столиці Опізо, абат із Мезано, і що той володіє при Святому Престолі широкими повноваженнями, висилає до нього достойних послів і відправляє через них подарунки великої вартості, прохаючи: щоб силою авторитету Святого Престолу стати королем русів, щоби його коронували і помазали на королівство... І хоч єпископи польські, головню — єпископ краківський Прандота, доводами різними закликали легата папського Опізо до відхилення такої нерозважливої обіцянки, Данилові князю та його послам наданої, бо знають добре характер та вдачу князя Данила і його непевні й ненадійні слова, бачили, що князь Данило потайки сміється з наданих обіцянок, із нашої релігії, з папи і самого легата Опізо: проте легат апостольський Опізо не дав себе відвести від тої думки. До Дорогичина прибувши, де на той час Данило був, у замку Дорогичинському згаданого князя Данила на короля Русі у присутності великої кількості запрошених і привезених спеціально для тої мети князів руських коронує та помазує. Згаданий князь Данило клянеться урочисто і під присягою, складеною легату Опізо, зобов'язується, що з усіма своїми князями та рицарями, землями і маєтностями своїми прийме в майбутньому



обов'язково віру праведну, обряд та церемоніал церкви римської і найвищому намісникові римському Інокентію IV буде послухний».



*Міржуй  
і дій!*

1. Пропонований опис Яна Длугоша — не надто прихильний до короля Русі. Чому, на вашу думку, польський хроніст зобразив Данила Романовича «неправдивим християнином»? Чому наполягав на нечесності князя?



*Цікаво знати!*



*Корона Данила, фотограф Володимир Гонтар, Українське незалежне інформаційне агентство новин*

Цю копію вінця короля Данила виготовляли впродовж двох років. Для зразка взяли єдине вірогідне зображення — на печатці Юрія I, Данилового внука, який теж володів королівським титулом. Важить корона-копія 3 кілограми та містить золото і 700 каратів коштовного каміння. Серед них, зокрема, 16 діамантів і близько 500 морських перлин. Врахована й символіка коштовностей: діаманти — хоробрість, рубіни — влада і сила, перли — обереги від злості й ненависті, цитрин — успіх.

## Мерший український король



*Міркуй  
і дій!*

1. Існує версія, що вінець Данила переробили на митру (головний убір) перемишльських єпископів, але її слід загубився після Першої світової війни. Дослідники вважають це припущення неправдивим. Знайди в інтернеті зображення митри, порівняй її з копією корони. Чи є імовірною версія перероблення? Поясни свої міркування. 2. Як ти вважаєш, навіщо виготовили корону-копію?



*Міркуй  
і дій!*



1. На постаменті пам'ятника королю Данилові в місті Львів можна побачити незвичне зображення тризуба. Цілком імовірно, що в знакові закодowano ім'я Данила й належність до династії Романовичів. 2. Перевір припущення з допомогою доступних застосунків інтернету.

# РОЗКВІТ КОРОЛІВСТВА РУСІ

## Військова реформа князя Данила, розвиток міст і торгівлі



Оновито 8

## РОЗКВІТ КОРОЛІВСТВА РУСІ

### Військова реформа князя Данила, розвиток міст і торгівлі

Друга половина XIII століття — період розквіту Галицько-Волинського князівства — Королівства Русі. Після жорстокого монгольського погрому життя на цих землях не тільки відродилося, а й швидко розвивалося. Князь-король Данило тоді був уже зрілим чоловіком, який немало бачив і досяг. Набутий досвід використовував для управління, залучаючи відданих бояр.

Правитель чудово розумів, що без сильної армії не може будуватися сильна об'єднана держава. А ворогів довкола «ошивалося» більше ніж достатньо! Тому Данило повсякчас дбав про створення війська, здатного протистояти одночасно і європейським рицарям, і східним кочовикам. Грошей бракувало, тому доводилося набирати на службу ополченців. Їх озброювали коштом королівської скарбниці. Їхня дисципліна та організованість забезпечували перемоги в битвах, хоча від боярської кінноти головнокомандувач не відмовився. Від монголів він запозичив смертоносні металеві машини, що надто добре зарекомендували себе при штурмі міст. Ці «самостріли» могли метати камінь вагою до 50 кілограмів. Особливо ними захопився князь Лев Данилович (якого у літописі назвали ледь не винахідником руського каменомета). Про це йдеться в книзі Леонтія Войтовича «Лев Данилович, князь галицько-волинський» (Львів, 2014. — С. 5), де автор процитував ранньомодерного автора XVII століття Бартоломея Зіморовича, який назвав Лева «винахідником машин для здобування фортець».

Із новинок озброєння упровадили арбалет. Певний період у Західній Європі його забороняли, бо за формою нагадував



перевернутий хрест. Однак у Королівстві Руському йому знайшли застосування. Арбалетні «болти» пробивали обладунки значно краще, ніж звичайні стріли. А в боротьбі проти ординців будь-яка перевага ставала вирішальною.

Також Данило Романович на рівні з монголами уміло практикував швидке маневрування. Наприклад, у 1244 році його військо з обозом, навантаженим металевими гарматами, за один день здолало 60 кілометрів між містами Холм та Люблін.



*Міркуй і дій!*

1. Розглянь зображення пам'ятників королю Данилу в містах України (такі світлини можеш побачити тут і на наступних сторінках цієї книжки, а також в інтернеті). Чому більшість із них схожі? 2. Які факти з біографії правителя Королівства Руського намагалися втілити скульптори? 3. Який із пам'ятників ти хотіла/хотів би побачити, відвідавши відповідне місто?



*Пам'ятник королю Данилу, скульптор Олександр Пилев, місто Галич, 1998 р.*



*Пам'ятник королю Данилу, скульптори Борис Рудий і Богдан Рудий, місто Тернопіль, 2002 р.*

## Мерший український королю



*Цікаво знати!*

Князь-король Данило Романович запозичив від монголів ще одну важливу хитрість. Зазвичай коні в бою виявлялися надто вразливими для ворожих стріл. Тому володар Русі запровадив для їхнього захисту металеві «личини» (їх напинали на голову) та шкіряні «кояри» (прикривали тулуб). Нововведення забезпечило разуючий результат! Саме через це європейські хроністи плутали воїнів русів із монгольськими, вважаючи, що останні підібралися уже до меж християнського світу.

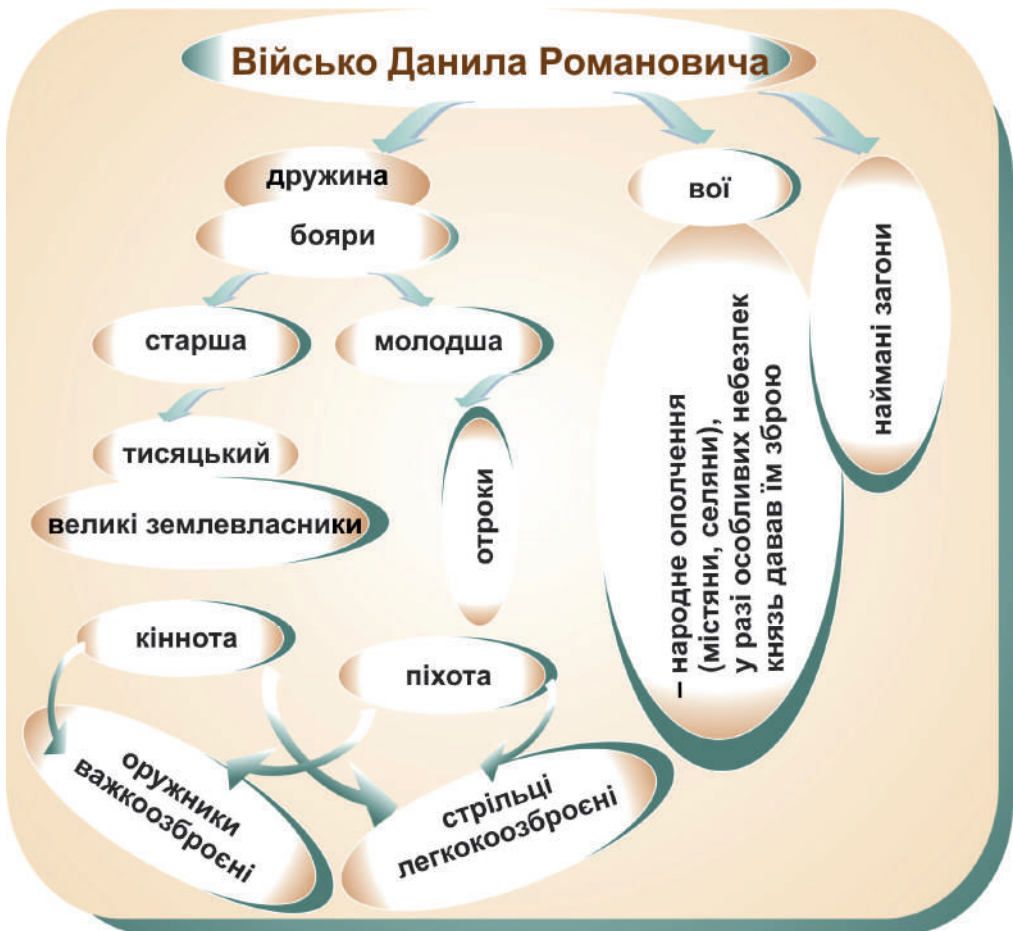



*Цікаво знати!*

На сторінках цієї книжки, зокрема в уривках із літописів та хронік, траплялися назви пристроїв, за допомогою яких здобували фортеці. Якщо тебе зацікавила військова техніка, що її руси використовували в Середньовіччі, запрошуємо прочитати про пороки, арбалети, пращі, трбушети в тексті,

укладеному за результатами наукового дослідження чернівецьких істориків Ігоря Возного й Андрія Федорука (*Джерело: Возний І. П., Федорук А. В. Ознайомлення земель південної периферії галицької Русі з використанням каменеметальних машин. — Чернівці: ЧНУ, 2012.*)

Метальні знаряддя, що мали вигляд великих станкових самострілів із натягуванням тятиви спеціальним коловоротом, у європейських джерелах називали арбалетами — «arcuballista» (від латинського слова, що означало «лук-баліста»). Вони за будовою нагадували давньоруські металеві механізми. Але «західні» машини стріляли переважно не кам'яними снарядами, а великими стрілами — «болтами».

Археологічні знахідки свідчать, що тодішні установки могли метати важкі ядра, а також керамічні боєприпаси сферичної форми, начинені запалювальними сумішами. Про їх далекобійність судити важко. Очевидно, що заряди долали відстань 75–150 метрів.

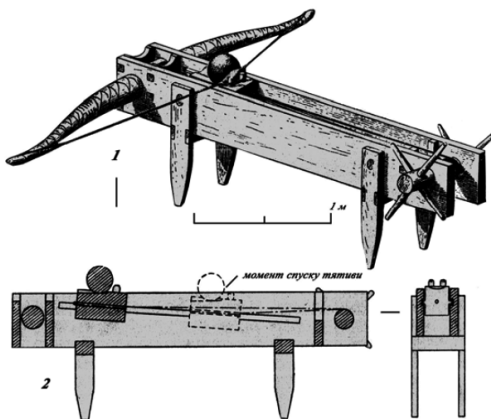

Станковий самостріл,  
XIII–XIV ст.,  
1 – загальний вигляд,  
2 – вигляд у перерізі



## Мерший український король

Літописці зазвичай уживали щодо машин, які руйнували стіни, усталений термін «пороки», а також їх називали «пращами». Їхня висота дорівнювала приблизно 4–7 метрів. Для здійснення пострілу поралася обслуга з восьми осіб. Загалом такі «кидальники» вважали легкими. Вони призначалися для стрільби на 75–140 метрів невеликими кам'яними снарядами завважки від 2-х кілограмів.

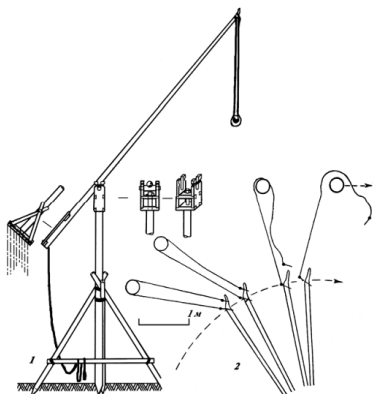

*Легка механічна праця  
ручного натягування,  
друга половина XII–XIII ст.,  
1 – загальний вигляд  
у перерізі,  
2 – схема дії*

Іншим потужнішим різновидом наступальної зброї був требушет — «кидальне» знаряддя, де замість мускульної сили людей використовували тягар-противагу. Висота требушета могла становити 5–8 метрів, а відстань польоту заряду — 80–180 метрів. Виготовлення пристрою потребувало певних навичок і зусиль багатьох людей. Адже «пороки» з противагою метали найбільші із снарядів Середньовіччя — «камінь, що його можуть чотири сильні чоловіки підняти». Для стрільби камінням завважки 20–90 кілограмів використовували противагу завважки не менше 250 кілограмів.

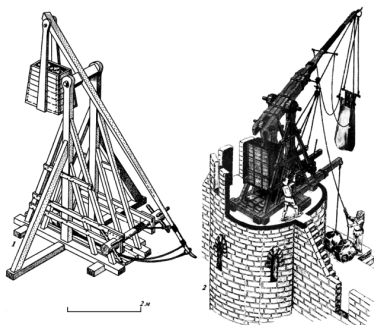

*Важка механічна праця з рухомою  
противагою, XIII–XV ст.,  
1 – загальний вигляд,  
2 – розташування праці на  
кам'яній вежі*



Каменемети (арбалети) та легкі механічні «праці» з'явилися в Галичині, ймовірно, в 30-х роках XIII століття — для посилення обороноздатності укріплень. Саме тоді князь Данило Романович змагався за батьківський престол. Відомо, що під час воєн 1233 та 1234 років металеві машини слугували як для штурму, так і для захисту міських стін. Проте активно взялися використовувати технічні знаряддя після монгольської навали. Компактність і полого траєкторія стрільби давали змогу встановлювати їх, зокрема, на відкритих верхніх майданчиках веж другої лінії оборони. Таку багатоярусну вежу — «столп'є» — збудували на горі Цецин (нині західна околиця міста Чернівці), про що свідчить скарб срібних речей, який випадково знайшли в кам'яній основі споруди в 1839 році. У Цецинському замку виготовляли кидальні пристрої і кам'яні заряди до них. Можливо, тому навіть монголи, які в 1241 році спустошили територію краю, не наважилися штурмувати «донжон». На горі Цецин не виявлено жодних слідів ворожої присутності, на відміну від інших руських пам'яток у регіоні. І це за умов, що завойовники володіли необхідними установками, за допомогою яких захопили більше десяти великих руських міст.

Конструювання та виготовлення наступальних чи оборонних машин потребували чималих коштів, витратити які міг лише багатий правитель. Князь-король Данило Романович мав такі ресурси. Відомо, що в Королівстві Руському працювали ремісники, серед яких, як свідчать писемні джерела, найкваліфікованіші споруджували праці та/або пороки. *Джерело:* [http://ena.lp.edu.ua:8080/bitstream/ntb/14018/1/6\\_36-48\\_Vis724\\_Armiya.pdf](http://ena.lp.edu.ua:8080/bitstream/ntb/14018/1/6_36-48_Vis724_Armiya.pdf)



Сучасні саморобні іграшкові арбалети



## Мерший український король



Мисливські арбалети, експозиція музею «Арсенал», місто Львів



Арбалети, реконструкції



*Міркуй і дій!*

1. Розглянь ілюстрації. Як стріляють з арбалета? Порівняй із механізмом дії лука, рогатки.  
2. Якщо дружиш із фізиком, зроби іграшковий арбалет. Добирай безпечні «болти» (стріли) і дій обережно! Пам'ятай, що в живих небезпечно цілитися, навіть якщо «зброя» іграшкова!



*Цікаво знати!*

### Історик Олександр Лисенко про військо Королівства Руського:

Щоб не бути залежним ані від бояр, ані від іноземців, князь міг приймати до своєї дружини охочих з інших земель. Це були переважно угорці або половці, які наймалися на службу – найчастіше невеликим загonom під проводом воєводи. Такі зміни в організації збройних сил здійснював передусім Данило Романович. Його військо було княжим, ним він командував особисто. В описах походів 1240-х років нема згадок про боярські полки.



На утримання військових витрачали державні кошти. Княжу дружину винагороджували грішми, поселеннями та землями. Коли Данило 1234 року зайняв місто Галич, *«прийняв землю Галицьку й роздав городи боярам і воєводам, було корму в них багато»*. Учасники походів додатково мали право на воєнну здобич. Згодом військову службу нерозривно пов'язували з посіданням землі. Хто ходив на війну, той володів наділом. Непокірного дружинника карали тим, що відбирали володіння. До прикладу, князь Василько платив оружникам прибутками від прикарпатських солеварень.

Усе військо Галицько-Волинської держави поділялося на **важкоозброєних «оружників»** та **легкоозброєних «стрільців»**, причому й ті, й ті могли бути і **пішими**, і **кінними**. У XIII столітті утворили добре озброєні відділи піхотинців із селян та містян. Про це свідчать слова з літопису 1231 року: на укріпленнях міста Володимир *«стояли оружники, блищали щити»*. Кіннота за озброєнням і тактичними завданнями поділялася на важку та легку. Важкоозброєна — це оружники у важких латах, у шоломах, зі щитами і списами або мечами. До легкої належали стрільці без важких обладунків, із луками. Також до стрільців приєднувалися степовики.

Організаційно військо комплектувалося із **полків** по 100–200 осіб, які, своєю чергою, дробилися на **знамена**, або **заступи**. Ці підрозділи мали свої бойові прапори, бубни, труби. Чисельність галицько-волинської армії іноді сягала 50 тисяч осіб.

Зброя у вояків була **оборонною** й **зачіпною**. Оборонну становили броня (панцир), шолом і щит. Зачіпну — коп'я (копія), меч, шабля, сокира і лук зі стрілами. Майже все виробляли власноруч. Піхота воювала мечами і списами, а для захисту одягала металеві панцирі, шоломи та тримала в руках щити. Стрільці користувалися луками й шаблями. Якщо сиділи на конях, то вважалися легкою кіннотою.

У XIII столітті у війську Галицько-Волинської держави відбулося значне вдосконалення озброєння. Так, наприклад, шолом вершники одягали менший, аніж раніше, і він краще захищав голову; щит теж став меншим і легшим. Практикували три види списів: коп'я, сулице і

## Мерший український королю

роттиця. Стрільців озброїли рожанцями, тобто поліпшеними луками. Укріплення штурмували за допомогою таранів, самострілів, пороків (катапульт).

Поступово поліпшували послідовність битви. Вона ніби поділялася на два етапи: **початковий бій** легкої кінноти та піших стрільців і **головний удар** важкоозброєних полків. Дії оружників та стрільців чітко координували. Стрільці не лише створювали передні полки, а й ставали обабіч оружників, захищаючи їх із флангів. Згодом князі застосовували тактику виснаження ворога постійними маневрами.

Також вдало використовували одночасний наступ стрільців та копійників. Уперше так учинив Данило Галицький у 1215 році. Щоби зберегти стрільців, він поруч із кожним поставив копійника. Відтоді ті, які стріляли, отримали змогу підходити до ворогів майже впритул і під прикриттям їх винищували. В одному з боїв *«Данило сам вийшов уперед і стрільців пустив наперед, а інших з обох боків дороги»*. Джерело: Лисенко О. С. *Військо Галицько-Волинської держави // Воєнна історія.* — URL: [http://warhistory.ukrlife.org/1\\_03\\_7.htm](http://warhistory.ukrlife.org/1_03_7.htm)



Плакати «Історія українського війська», реконструкції,  
Український інститут національної пам'яті



*Міркуй і дій!*

1. Розглянь зображення воїнів на світлинах і картинах історичних реконструкцій. Як змінювалося військово спорядження від XI до XIV століття? Що нового з'явилося у війську короля Данила? 2. Знайди на зображеннях зброю й обладунки, описані в тексті оповіді. Чим різнилися солдати різних видів війська? 3. Як ти вважаєш, чи справді спорядження тодішніх арміяців було таким розкішним і блискучим?

4. Поміркуй, які кошти витратила держава та її очільник на утримання боєдатних збройних сил. Як військові реформи свідчать про міць влади Данила Романовича та його держави?



Князь, воєвода



Важкоозброєний вершник



Кінний копійник



Піший копійник

## Мерший український королю



*Піший арбалетник*



*Кінний лучник*



*Важкоозброєні кінні списники першої лінії бойового шикуння*



Закономірно, що витрати на озброєння зростали. Скарбниця не покривала збитків. Тому разом із перетвореннями армії доводилося наводити лад у господарстві. Після монгольського погрому чимало міст зазнали розорень, населення зuboжіло, торгівля занепала. Користуючись авторитетом, Данило Романович удався до рішучих дій.

Передусім він зміцнив управління країною. Наприклад, запровадив посаду двірського. Її обіймав найвідданіший із бояр, якому довіряли командувати військом чи керувати землями у скрутних ситуаціях. Ці своєрідні «кризові менеджери» в Королівстві Руському з'явилися під впливом Угорщини (там вони називалися палатини). Напевно, Данило зрозумів важливість такої посади, коли перебував хлопчиком в Андрія II. Містами правили тисяцькі й осадники. Суд здійснював сам князь-король або хтось із Романовичів. У підсумку, за



допомогою жорстких заходів удалося зламати опір бояр-зрадників, про яких у другій половині XIII століття не згадано в літописах.



*Пам'ятник князеві Данилу, скульпторка Теодозія Бриж, місто Володимир-Волинський*

Король Данило проводив свою церковну політику. Ще до нього єпископами ставали переважно вихідці із впливових боярських сімейств. Вони противилися правителеві й намагалися обмежити його владу. Натомість той завзято боровся проти свавільних духівників. Ти вже знаєш, що перемишльського єпископа стратив двірський Андрій, а галицький утік до Угорщини. Угровський єпископ Йосиф, який оголосив себе київським митрополитом після монгольської навали, теж поплатився. За протекцією галицько-волинського монарха митрополію очолив Кирило. Це рішення підтвердило спадковість влади Данила і те, що він ніколи не втрачав із поля зору Подніпров'я.

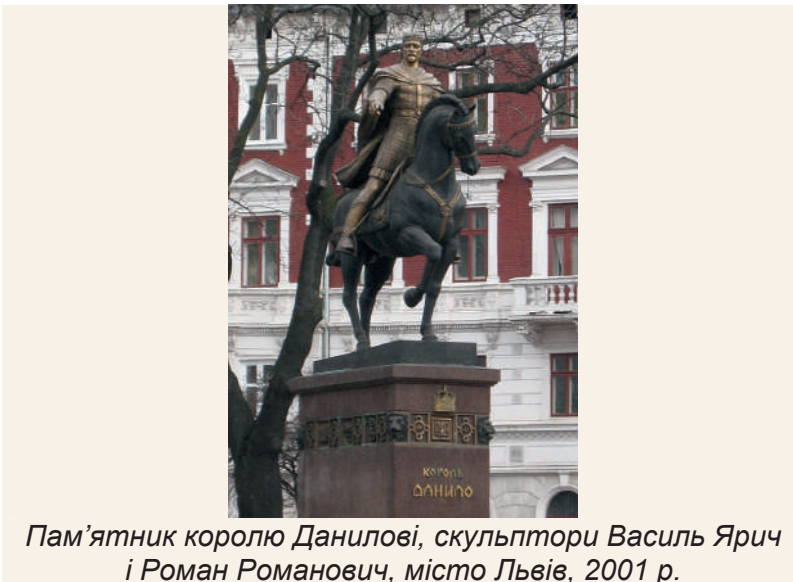

*Пам'ятник королю Данилові, скульптори Василь Ярч і Роман Романович, місто Львів, 2001 р.*



## Мерший український королю

Кількість населення невпинно зростала. Князь-король сприяв внутрішнім мігрантам. Від монгольських урядовців тисячі осіб утікали на захід, зокрема до Галицько-Волинської держави. Чернігівці, переяславці, кияни, вихідці з інших міст та сіл Русі знаходили притулок у володіннях Романовичів. Завдяки цьому не пустували землі, зводили нові міста, як-от, Холм.

За правління короля Данила заохочували європейських переселенців, які отримували дозволи на створення своїх громад та церков. Скажімо, німці дотримувалися звичаю, коли землю й майно успадковував старший син. Молодші накопичували кошти та шукали кращої долі. Її і пропонував король Русі. Прибульці виявилися вправними ремісниками. До того ж вони «привнесли» **магдебурзьке право**, що утверджувалося вже за нащадків Данила в XIV столітті. Завдяки іноземцям зміцнювалися контакти з країнами Західної Європи, що стимулювало подальше піднесення Галичини й Волині.



*Міркуй і дій!*

1. Чому король Данило приділяв особливу увагу розбудові укріплених міст та оснащенню війська? Чому сприяв переселенню в Галичину й на Волинь ремісників із європейських країн? 2. Чому саме за Данила Романовича обабіч шляхів споруджували донжони — укріплені сторожові вежі з каменю? Використовуючи інформацію з оповідей цієї книжки або з додаткових джерел, намалюй уявний донжон.

Відобрази його основні архітектурні елементи. 3. Добери слова і словосполучення для розповіді про внутрішньодержавну діяльність Данила Романовича.

На стан господарства значно вплинуло відродження торгівлі. Монголи зруйнували чимало міст, але не змогли знищити налагоджені комерційні зв'язки між містами. Ще від 1240-х років король Данило витіснив бояр із соляного промислу. Це забезпечило сталі надходження в казну. Прибутки приносили хутра, мед, віск та інші товари, якими славилися галицько-волинські терени. Окрім того, значні





надходження давав бурштин. «Сонячне каміння» радо купували негоціанти Тевтонського ордену, щоби перепродавати через місто Гданськ до Західної та Північної Європи. Натомість до Королівства Руського доправляли таке необхідне залізо, з якого виготовляли зброю та знаряддя праці.



*Міркуй і дій!*

1. Уяви себе в ролі середньовічного купця. Які товари ти вивозила/вивозив би з Королівства Руського, скажімо, в Польщу, Священну Римську імперію, італійські міста, у Візантію? Що ти привозила/привозив би в міста Холм, Галич, Володимир? Що вивозила/вивозив і привозила/привозив би для князів, бояр, містян, селян?

Збільшення кількості населення і поживалення господарства дали змогу впродовж 1250-х років зміцнити деякі міста кам'яними мурами. Зокрема, за короля Данила перебудували й укріпили Володимирський та Кременецький замки. У 1256 році літописець уперше згадав про Львів, а вже в 1283 році зафіксовано, що місто витримало кількатижневу облогу ординців.



## Мерший український король



Історія зі Львовом потребує окремого пояснення. Версія виникнення укріплення в період правління Данила Романовича не викликає жодних сумнівів, але чи був король його фундатором? Літописець детально описав заснування Холма, вихваляв його церкви та монастирі, неодноразово наголошував на міцності мурів, що їх навіть досвідченому монгольському полководцеві Бурундаю не вдалося підкорити. А про нове галицьке поселення повідомив ніби випадково: у Холмі сталася настільки велика пожежа, що її заграву бачили аж у Львові. От і все! Згодом місто раптово «виникло» як центр землі Лева Даниловича, наприкінці XIII століття його вважали столичним, а в 1340 році польський король **Казимир III Великий** вивіз звідти корони Романовичів.



Автори XV–XVII століть згадують родоначальником львівського укріплення саме князя Лева. У літописі, де так багато йдеться про те, що Холм заснував Данило Романович, нема жодного слова про започаткування з його ж волі Львова. Це свідчить, що пальму першості будівничого варто надати саме старшому Даниловичу. Очевидно, літописець не вважав за потрібне фіксувати дії княжича, коли оповідав про вчинки його батька. Докладніше про це можеш дізнатися з книжки Леонтія Войтовича «Лев Данилович, князь галицько-волинський», про яку вже йшлося.

Після перемоги біля міста Ярослав князь Лев отримав власний уділ, куди належала чимала частина Галицької землі. Розвиваючи власне місто, він запрошував переселенців як із Заходу, так і зі Сходу. Відомо, наприклад, що одними з перших на заклик відгукнулися вірмени — львівська вірменська громада нині одна з найчисельніших в Україні. Водночас без ініціатив та дозволів Данила Романовича містобудування завмерло би в Королівстві Руському.



*Погруддя королю Данилу, скульптор Ігор Семак, місто Івано-Франківськ, 2015 р.*

## Мерший український королю



*Міркуй  
і дій!*

1. Розглянь зображення вояків X–XIII століть на українських марках. Простеж, як удосконалювалися їхні обладунки. Що змінювалося в обороноздатності міст? 2. Які терміни ти використовуватимеш, описуючи озброєння та одяг воїнів?

# НА СХИЛІ ЛІТ

## Останнє десятиліття



Оновіть 9

## НА СХИЛІ ЛІТ

### Останнє десятиліття



Проект давньоруського  
городища, місто Володимир,  
світлина

Король Данило вдало вибрав час для виступу проти монголів. Близько 1256 року помер хан Бату. Золота Орда опинилася без правителя, чим належало скористатися. Подніпровським улусом командував **Куремса**. Боротьба в далеких ханських палацах позбавила його допомоги, тому мусив покладатися на свої сили. Того ж **1256 року** він здійснив похід проти Волинського князівства, а в листопаді наступного року неочікувано з'явився біля міста Володимир. Однак руси удар витримали. Невдачі зазнав Куремса й біля міста Луцьк. Монголи неправильно налаштували металъну машину: замість того, аби обстрілювати укріплення, каміння летіло в нападників. Коли ж каменемет спробували перенацілити, він розвалився! Позаяк ординці зазнали поразки, король Данило сподівався надалі успішно їм протистояти.



Дослівно

#### Галицько-Волинський літопис про похід Куремси. Перша письмова згадка про Львів:

«...А потім [хан] Куремса рушив на Данила і на Василька, який тоді збирався [на війну] у Володимирі, а Данило — в Холмі, [і] вони послали [гінців] до Лева, щоби він поїхав до них.



[Хан] Куремса ж послав людей до [города] Володимира. А коли в'їхало військо противників до города, вийшли на них піші городяни і билися з ними кріпко, і вибігли вони з города, прибули до Куремси і розповіли, що городяни кріпко борються з ними.

Данило ж і Василько все одно збиралися удвох, маючи намір битися з татарами. Але прилучилось ото за гріхи [наші] загорітися Холмові... І полум'я було таке, що зо всеї землі [Холмської] заграву [було] видіти. Навіть і зо Львова дивлячись, було видно [її]... І люди, бачачи [це, думали], що город був запалений татарами, і повтікали в лісові місця, і не могли зібратися. Данило тоді зустрівся з братом...

Потім же поїхали вони обидва у Володимир. Не маючи змоги дружини зібрати, посилали вони обоє [гінців] сюди й туди. І коли прилучилося Васильковим людям виїхати [в поле], то, знайшовши татар, вони били їх і колодників захопили.

...Луцьк був неукріплений і непідготовлений, і збіглося у нього багато людей. А був уже холод і вода велика. І коли він [Куремса] прийшов до Луцька, то не міг перейти [річку Стир]. Він хотів міст захопити, але городяни одрубали міст. Він тоді пороки поставив, намагаючись одігнати [їх], але Бог чудо вчинив, і Святий Іоанн [Златоустий], і Святий Микола [Мирлікійський]: знявся ж такий вітер, що коли порок вергав [камінь], то вітер повертав каменя на них, [татар]. Вони все одно далі сильно метали на них [городян, і] зламався силою божою порок їхній. І, не досягнувши нічого, вернулися вони у сторони свої, тобто в поле».



*Міркуй  
і дій!*

1. Із якою подією збіглася в часі велика пожежа в місті Холм? 2. Чому складно було зібрати військо для відсічі монголам? Де в мирний час перебували княжі дружинники? 3. Згадай, за яких обставин князі організовували народне ополчення з містян та селян. Чи належить до таких прихід військ під командуванням Куремси?





## Мерший український король

Тим часом у столиці Орди утверджувався новий правитель — хан **Берке**. Розуміючи потребу навести лад у віддалених володіннях, він скерував до Галицько-Волинської держави добірні загони під командуванням **Бурундая**. Той оголосив, що йде війною на Литву, і вимагав, аби король Русі прибув до нього. Звісно, Данило усвідомлював, що монголи не пробачать йому союзу з Римом, але для відкритого виступу бракувало сил. Він вирішив відправити до ординського стану князя Василька. Степовики розрахували правильно: участь Романовичів у поході литовці розцінили як зраду. Король Міндовг надалі колишнього союзника не підтримував.

На початку листопада 1259 року Бурундай здійснив ще один похід. Король Данило знову не ризикнув зустрітися з ним і вислав на «поміч» брата Василька, сина Лева та холмського єпископа Іоана. Цього разу вимоги ординського командира виявилися зухвалішими. Він змусив Романовичів до участі в поході проти поляків, що завершився взяттям міста Сандомир. Жахлива різанина, яку вчинили кочовики, утримала Болеслава V Сором'язливого від подальших воєн проти них. Що гірше, Бурундай наказав зруйнувати укріплення галицьких та волинських міст, і ті перетворилися на легку здобич для завойовників. Князі Василько Романович та Лев Данилович не мали вибору. Кам'яні стіни Володимира, Кременця, Луцька і Львова знесли. Таким чином, Бурундай відновив ординське ярмо в Галицько-Волинській державі.

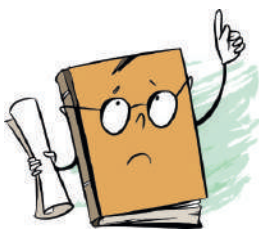

*Дослівно*

**«Свентокшиські аннали» (XIV ст.) про те, як військо Бурундая та підвладні йому Романовичі захопили місто Сандомир:**

«...Року Божого 1259 татари [разом] із підпорядкованими бесарабами (?), литовцями, русами та іншими народами атакували замок Сандомирський, місто на чолі зі старостою Петром, який, наскільки був спроможний захистити Сандомир, його захищав, і після цього, бажаючи мирні переговори з ординцями ініціювати,





вийшов до їхніх наметів, обіцяючи їм викуп великий. Мужа побачивши, ординці полонили його з братом Збігневом та у замок силою стрімко увірвалися, й там величезну кількість християн перебили».



*Міркуй  
і дій!*

*1. Згадай, у чому полягала залежність руських правителів від монгольських. Чому одні руські князі корилися монголам більше, а інші — менше? До якої «групи» належав король Данило? 2. Обміркуй, чому монголи діяли з такою жорстокістю. Чому Данило брав участь у походах війська Бурундая? Чи міг він виявити непокірність?*



*Розкопки північної частини замкової гори, місто Холм, 2013 р.*

Свої мури зберіг лише Холм. Щоби врятувати місто від лихої долі, князь Василько вдався до хитрощів. Він разом з ординськими послами та перекладачем підійшов до потужних мурів. Далі узяв у руку камінець і окрикнув головних оборонців, вірних його братаві. Князь говорив навмисно грубо (називав бояр «холопами») і напоказ зверхньо скомандував впустити монгольське військо. Однак під час промови кинув камінець у стіну — той відскочив та впав у густу траву. Містяни зрозуміли Васильків задум! Воріт не відкрили. Монголи не мали часу брати в облогу та штурмувати добре укріплену столицю, тому здаватися не було сенсу. Старший боярин відмовився впускати степовиків, додав, що служить королю Данилу і наступного разу тим камінцем поцілить Василькові в голову. Тлумач переповів відповідь, і ординці відступили. Так завдяки вигадливості та кмітливості вдалося утримати княжу твердиню неушкодженою!

## Мерший український король

Король Данило тривалий час після цих подій перебував у своїй державі, отримуючи від холмського єпископа Іоана докладні відомості про наміри Бурундая. Лише коли зрозумів, що монголи шукають його, аби покарати, виїхав до Угорщини, знайшовши притулок у Бели IV.

Випадкова еміграція до сусідньої держави вдруге долучила руського володаря до участі у віддаленій австрійській війні. Як уже йшлося в попередній оповіді, в 1254 році королі Бела IV та Пржемисл Оттокар II дійшли згоди щодо спадщини Бабенбергів. Однак мир невдовзі порушили. Розгорілося нове протистояння. У 1260 році угорська армія і їй союзні зазнали нищівної поразки. Їхні передові підрозділи передчасно кинулися в бій і потрапили в пастку. Коли ж прибув Бела IV, виявилось, що всі розбіглися. У листі до Папи Римського Пржемисл Оттокар II хизувався, що переміг численних «варварів», зокрема короля Русі Данила та його синів. Отак укотре старший Романович і Даниловичі — Мстислав і Шварн — опинилися в епіцентрі міжнародних «розборів». Напевно, це була своєрідна плата за те, що угорський правитель «переховував» їх від ординців.



*Дослівно*

### Із грамоти чеського короля й австрійського герцога Пржемисла Оттокара II про перемогу над угорцями та русами в битві 1260 року:

«...Святішому в Бозі пану Олександрові, Божою милістю церковнослужителю, усієї Римської церкви понтифіку, Оттокар Божою ж милістю володар королівства Богемії, князь Австрії та Штирії і маркграф Моравії сповіщає про важку битву, що була проти Бели й сина його Стефана, Угорщини королів славетних, і Данила, короля Русі, та його синів і багатьох русів, і татар, які на допомогу йому, Белі IV, прийшли, і Болеслава Краківського, й Лешка юного, князя Ленчицького, і безлічі нелюдів куманів та угорців, і окремих склавів, сікулів, також волохів, бессів та ізмаїльтян, схизматиків таких, як греки, болгари, сербські та боснійські еретики...».



**«Аннали віденських домініканців» (XIII ст.) про перемогу чеського короля Пржемисла Оттокара II у битві 1260 року:**

«...[Року Божого] 1260 Оттокар, володар Богемії та князь Австрії, велику битву мав з Белою, королем Угорщини... Багато угорців та русів, й половців були вбиті, величезна їх кількість як у річці Мораві, так і у річці Вах, окрім втікаючих короля Угорщини і сина його Стефана, потонули».



*Міркуй і дій!*

1. Визнач, представників яких країн переміг Пржемисл Оттокар II у битві, про яку доповідав Папі Римському Олександрові.
2. Згадай, як сталося, що Данило Романович опинився на території Угорщини і разом із синами Мстиславом та Шварном брав участь у битві угорців із чехами.
3. Чому чеському королеві вдалося перемогти об'єднане військо угорців, русів та половців?
4. Віднайди на мапі річку Мораву. Дізнайся, яку територію називають Богемією. Яка сучасна країна охоплює терени Моравії та Богемії? Скористайся допомогою підручників або інтернету.

Ледь не загинувши на чужині, Данило повернувся на батьківщину. Монголи натоді вже відступили углиб степів — у віддаленій Азії назривала нова війна за першість серед нащадків Чингісхана. Тому їм було не до руських справ. Правитель Русі й надалі залишався поборником незалежності, тому не втратив бойового запалу навіть після стількох невдач. Обстоювання спадщини Романа Мстиславовича усе ще становило сенс його життя. До того ж європейські володарі пам'ятали про східну загрозу, тому надії на хрестовий похід продовжували жевріти. Стало зрозуміло, що різні гілки роду Чингісхана не примиряться. Використати принцип «розділяй та володарюй» тепер можна було проти цих жорстоких завойовників!

Свої ідеї король Русі вирішив озвучити на **снемі** (з'їзді) в містечку **Тернава у 1262 році**. Туди прибули також князь Василько із сином



## Мерший український королю

Володимиром, Лев, Шварн та Мстислав Даниловичі, а також краківський князь Болеслав V Сором'язливий. Виявилося, що авторитет Данила серед найближчих прибічників не похитнувся. На з'їзді уклали угоду щодо успадкування земель Галицько-Волинської держави. Обширне Володимирське князівство отримав Василько Романович разом із сином. Від них відокремили Луцьке князівство, яке очолив Мстислав Данилович. До Холмського князівства долучили Галицьку землю під володарюванням Шварна Даниловича. Найменше отримав князь Лев Данилович: міста Львів, Перемишль та деякі інші терени, що не відображало тих заслуг, якими спадкоємець відзначився. Тому він образився і місто Галич братові не віддав.



*Болеслав, син Лешка Білого*

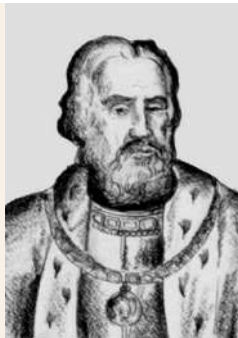

*Василько, син Романа Мстиславовича*



*Лев, син Данила Романовича*



*Мстислав, син Данила Романовича*



*Шварн, син Данила Романовича*



*Володимир, син Василька Романовича*



*Міркуй і дій!*

1. Чому Данилові Романовичу не вдалося згуртувати європейських монархів для відсічі монголам? Чому в боротьбі проти загарбників його не завжди підтримували співвітчизники? 2. Уяви, що тобі треба відобразити хвилястою лінією історію Галицько-Волинської держави періоду правління Данила. Які події ти запишеш на її «вершинах», а які — в «нижинах»? Якою буде твоя лінія наприкінці: спадаючою чи зростаючою? Поясни свої міркування. 3. Використовуючи інтернет, дізнайся імена й прізвища художників, які намалювали зображені вище портрети союзників, родичів і нащадків короля Данила.

Князь Лев Данилович, схоже, пропонував інший спосіб протистояння монголам: не сподіватися на допомогу боязких західних спільників, а відразу перейти до сiania чвар та усобиць між кочовиками. Брати не сприйняли таку пропозицію. Батько намагався поладнати із синами, але важка хвороба завадила цьому.

Після повернення з Угорщини здоров'я короля Данила погіршилося, він часто хворів. Навесні **1264 року** його серце перестало битися. Тіло поховали в соборі Різдва Пресвятої Богородиці, що в столичному Холмі. Славний державець покинув цей світ вільним володарем, який усе життя йшов до мети, боровся і не здавався, навіть зазнаючи болючих ударів.



*Дослівно*

**Галицько-Волинський літопис про смерть та поховання короля Данила:**

«...А король [Данило] впав тоді був у недугу велику, і в ній він і скончав життя своє. І положили його в церкві Святої Богородиці в Холмі, що її він сам був спорудив.

Сей же король Данило [був] князем добрим, хоробрим і мудрим, який спорудив городи многі, і церкви поставив, і оздобив їх різноманітними прикрасами, і братолюбством він світився

## Мерший український королю

був із братом своїм Васильком. Сей же Данило був другим по Соломоні».



*Міркуй і дій!*

1. Поміркуй, які події могли вплинути на погіршення здоров'я Данила Романовича. Обчисли, скільки років він прожив. Скільки з них був повноправним правителем Галицько-Волинської держави? 2. Що хотів повідомити літописець, порівнюючи Данила із Соломоном? Згадай, як характеризували царя Соломона, правителя об'єднаного Ізраїльського царства.



Кам'яний саркофаг у формі човна, накритого дерев'яною дошкою. Знайдений під час археологічних розкопок 2013 року в катедральній церкві Різдва Пресвятої Богородиці, що її заклав король Данило у місті Холм



*Собор Різдва Пресвятої Богородиці, місто Холм, світлина*

Період Королівства Русі став одним із найяскравіших в історії України XIII–XIV століть. Король Данило речно дбав про свою державу. Йому не вдалося звільнити її від монголів. Однак завдяки невпинним старанням ординський чинник в українських землях зведено до мінімуму. Щонайменше, Данило Романович став єдиним правителем на теренах Галичини й Волині, який постійно, послідовно та вміло протистояв завойовникам. Окрім того, він утверджував європейські політичні погляди, чим був схожий на свого батька — князя Романа. Їхні зусилля не пропали і стали доленосними.

Нащадки короля панували достойно, незважаючи на сімейні сварки, що час від часу спалахували. Уже згадуваний Шварн Данилович став великим литовським князем, хоча довго утриматися при владі не зміг. Цьому завадила його загибель близько 1269 року. Наймолодший, Мстислав, твердо тримав місто Луцьк, а після двоюрідного брата Володимира Васильовича (великого книжника та філософа, як його названо в літописі) успадкував також Володимирське князівство. Однак найбільшої слави зажив Лев Данилович. Він використовував монголів у своїх військових цілях, претендував на польський престол, захищав країну від Литви і брав участь у сутичках в Європі. Наприкінці XIII століття об'єднав спадок батька, причому, як зазначено в джерелах, оволодів також столичним Києвом і примусив до покори чернігівських князів. Його син **Юрій** прийняв королівську корону, в 1303 році заснував Галицьку митрополію, яка на деякий період стала духовним осердям держави. Отже, Королівство Русі міцніло й розвивалося, ніби в пам'ять про овіяного славою родоначальника!



## Мерший український королю



*Міркуй і дій!*

1. Уяви, що ти – режисер відеоролика про князя-короля Данила. Ознайомся з таблицею-сценарієм його життєпису й запиши факти, які, на твою думку, варто відзняти в кожному епізоді. 2. Чи нащадки короля Данила виявилися достойними його пам'яті? Як розвивалося Королівство Руське після упокоєння його славного правителя?

Періоди життя	Епізоди сценарію	Факти для епізодів
Дитинство	«На чужині»	
Юність	«Битва біля річки Калка»	
Утвердження	«Перемоги біля міст Дорогичин та Ярослав»	
Зрілість	«О, лиха ти, честь татарська!»	
Державна діяльність	«Тут я збудую город...»	
Протистояння татарам	«Коронування»	
Останні дні	«Сей же Данило був другим по Соломоні...»	



Юрій I Львович, художник Михайло Фіголь, портрет-реконструкція



Печатка Юрія I, напис: «Печатка державника Георгія, короля Руси», світлина



*Міркує  
і діє!*

1. У котрому з періодів Середньовіччя відбувалися події, в яких брав участь король Данило? Доведи обчисленнями. 2. Обчисли і заповни пропуски в тексті. Усі необхідні роки, «залучені» до розрахунків, познач на лінії часу. «Князя-короля Данила, який прожив \_\_\_ роки, вважають одним із найуспішніших правителів Русі-України. Коли йому виповнилося \_\_\_ роки, він брав участь у трагічному бойовищі

біля річки Калка. У \_\_\_ років остаточно утвердився в місті Галич, повернувши батьківську спадщину. В \_\_\_ роки відвідав Золоту Орду, де отримав ярлик із підтвердженням прав на Галицько-Волинське князівство, а також поблизу міста Ярослав здолав польсько-угорське військо, яке підтримували галицькі бояри. У \_\_\_ роки в місті Дорогичин коронований, тобто титулований першим королем Руської держави». 3. Чи діяло в Королівстві Руському середньовічне європейське правило «Васал мого васала – не мій васал»? Поясни свої міркування.



*Цікаво знати!*

Раптова поява короля Данила в битві 1260 року не стала останньою участю Романовичів в австрійських війнах. У 1271 році князі Лев і Мстислав Даниловичі та їхній кузен Володимир Василькович записані як свідки чергового мирного договору між угорським королем (цього разу Стефаном V) та

Пржемислом Оттокар II.

У 1278 році австрійські хроністи зафіксували участь князя Лева в битві на Моравському полі вже на боці чеського правителя. У тому побоїщі Пржемисл Оттокар II протистояв німецькому королю Рудольфові I Габсбургу (1273–1291), однак зазнав поразки і загинув. Невідомо, наскільки старший Данилович допоміг союзникові, але конфлікт Романовичів та перших Габсбургів історики ще не оцінили належно.

## Мершій український королю

Нащадки Данила Романовича, як писав літописець, приєднували до свого титулу почесний додаток — «син короля, внук Романа»! Безперечно, належність до знаного роду впливала на їхній авторитет серед інших руських князів. Водночас ця фраза вказувала на продовження попередньої внутрішньої та зовнішньої діяльності. Наприклад, князь **Юрій-Болеслав Тройденович (1323–1340)** у листах до великого магістра Тевтонського ордену вказував, що підтримує із братами-рицарями мир, який забезпечували його славетні предки: Роман, Данило, Лев і Юрій.



*Міркуй і дій!*

1. Визнач, ким доводилися Андрій та Лев II і Юрій-Болеслав королю Данилові. Дізнайся, чому саме з іменем Юрія-Болеслава пов'язують вигасання династії Романовичів.



Андрій і Лев II Юрійовичі,  
художник Михайло Фіголь,  
портрети-реконструкції



Юрій-Болеслав, художник  
Михайло Фіголь,  
портрет-реконструкція

# КОРОЛЬ ДАНИЛО

## Дійсність, міфи та пам'ять



Оновіть 10



Оповідь 10

## КОРОЛЬ ДАНИЛО

### Дійсність, міфи і пам'ять

Король Данило став однією з найвизначніших особистостей української історії. Життя змушувало його наполегливо йти до мети, терпіти, втрачати, шукати, знаходити і боротися далі. Він виявився ковалем свого щастя! За умов передчасної загибелі батька, виховання на чужині, постійної «гризні» зі зрадливими боярами та іншими князями досягти успіху було вельми складно. Але старший Романович не тільки здобув престол усередині держави, а й виїшов далеко за межі Русі. Він намагався втрутитися у справи далекої Австрії, ходив війнами на Польщу, Литву, ятвягів, одним із перших (і загалом небагатьох!) кинув виклик Орді й навіть завдав поразки монгольському воєначальникові Куремсі. Вінцем «європейських» зусиль стала отримана від Папи Римського Інокентія IV корона. Князь Данило Романович першим із руських можновладців «офіційно» прийняв королівський титул. Надалі так титулувався тільки його внук Юрій Львович.

Запам'ятався Данило Романович і як будівничий. Княжа, а згодом і королівська столиця Холм постала справжньою цитаделлю. Місто, прикрашене церквами й соборами, спеціально укріпили, щоб вороги не змогли взяти його штурмом. Окрім Холма, король заснував Данилів та Угровськ, відбудував Дорогичин, зміцнив кам'яними стінами Кременець й інші міста. Славетний Львів також постав за часів Данила, однак, можливо, його заклав князь Лев Данилович, наслідуючи містобудівні традиції батька.





*Дослівно*

**Галицько-Волинський літопис про те,  
як князь Данило місто Холм будував:**

«...Город же Холм так був споруджений за Божим велінням. Коли ото Данило княжив у Володимирі, спорудив він город Угровськ і поставив у ньому єпископа Іоасафа. Але [якось], коли він, Данило, їздив по полю і діяв лови, то побачив він на горі гарне і лісисте місце, оточене навкруги полем, і запитав тамтешніх жителів: “Як іменується се місце?” І вони сказали: “Холм йому ім’я є”. І, уподобавши місце те, надумав він, що поставить на ньому невеликий городок. Він дав обітницю Богу і святому Іоаннові Златоусту, що спорудить на честь його церкву...

Коли ж побачив се князь Данило, що Бог сприяє місцю тому, став він прикликати приходнів — німців і русів, іноплеменників і ляхів. Ішли вони день у день. І юнаки, і майстри всякі утікали [сюди] од татар — сидельники, і лучники, і сагайдачники, і ковалі заліза, і міді, і срібла. І настало пожвавлення, і наповнили вони дворами навколо города поле і села. Звів також [Данило] церкву святого Іоанна [Златоустого], красну і гожу...»



*Міркуй  
і дій!*

1. Як ти вважаєш, чи сприяло місце, що обрав Данило, обороноздатності нового міста? 2. Для чого князь запрошував іноземців до Холма? 3. Чому ремісники оселялися навколо міста?

Отож король Данило дбав про розвиток міст, населяв власні землі втікачами від монголів, запрошував іноземних мігрантів, які приносили зі собою нові ремісничі технології та зв’язки із Заходом. Теж із Заходом переважно була пов’язана і його династія. Князь Лев

## Мерший український король

одружився з угорською принцесою Констанцією. Певний час із австрійською герцогинею перебував у шлюбі князь Роман. А Шварн Данилович засватав литовську княжну. Активність допомагала королю знаходити друзів — неоціненна здатність для будь-якого володаря!



*Цікаво знати!*

### Що відомо про герб королівства Руського?

Одним із символів кожної сучасної держави є герб. Як із цим було в Середньовіччі і чи мала Русь свій знак? Згадки про нього в європейських джерелах з'явилися ще в XIII столітті. Наприклад, у німецькій поемі оспівано *«червоний повстанний капелюх у білому полі руського короля, народ якого проживає далеко від Рейну»*. У швейцарському документі початку XIV століття — *«Гербівнику із Цюриха»* — теж написано про червоний повстанний капелюх, уміщений на срібному щиті. Там само вміщено описи одразу трьох срібних капелюхів на червоному щиті.

Визначити, наскільки ці свідчення правдиві, доволі важко. Найімовірніше те, що тогочасні автори нічого не відали про Русь, не кажучи вже про її символи. Приміром, у тих самих джерелах вміщено *«герби»* таких держав, які навряд чи колись мали хоч якісь емблеми.

Водночас вважати ці повідомлення цілком фантастичними також не варто. На теренах Королівства Руського існувала практика використання династичних гербів. Вони не зникли навіть після того, як усохло генеалогічне дерево Романа Мстиславовича. Навпаки, пізніша галицько-волинська знать підкреслено *«послугувувалася»* ними, намагаючись поріднитися із титулованими наступниками хоча б у такий спосіб.

Так само вчинив Волчко Преслужич, який вважав себе спадкоємцем короля Русі. Він, як і *«предок»*, дбав про розвиток міст. А щоби підкреслити гонор, використовував велику печатку із тризубоподібним знаком, що загалом скидався на капелюх.





Писарі польських королів у XV–XVII століттях теж уважали, що справжні грамоти руських князів мали печатки з по-особливому витисненим тризубцем — із великим середнім зубом. Отже, джерела підтверджують наявність гербів у нащадків короля Данила. Європейські автори, однак, не знали, як правильно відтворювати тризубоподібні елементи, тому малювали їх у вигляді капелюхів — предметів добре відомих.



*«Гербівник із Цюриха», XIV ст.,  
праворуч унизу —  
герби королівства Русі*



*Печатка Волчка Преслужича, XV ст.*



## Мерший український королю



*Міркуй  
і дій!*

1. Чому традиція герботворення утвердилася саме в Середньовіччі? 2. Який елемент поєднує герби князя Володимира Великого й правителів Королівства Руського? Як він використовується сьогодні? 3. Дізнайся про інші герби Галицько-Волинської держави. Намалюй один із найпоширеніших.



Почесна хоругва (прапор) та шеврон 24-ї окремої механізованої бригади імені короля Данила Збройних сил України



*Цікаво знати!*

29 серпня 2018 року 24-та окрема механізована бригада імені короля Данила Збройних сил України отримала персональний почесний прапор. Цей підрозділ став другою частиною, що, крім бойового, має почесний прапор (після 93-ї окремої механізованої бригади «Холодний Яр» Збройних сил України).

Наразі почесний прапор не має офіційного статусу — тривають юридичні узгодження щодо узаконення його як відомчої нагороди. Відтоді такі прапори отримуватимуть усі військові частини, яким присвоюватимуть почесні найменування.



*Міркуй  
і дій!*

1. Простеж, як історики та розробники військової символіки поєднали минуле зі сьогоденням у кольорах та зображеннях на хоругві й шевроні.  
2. Дізнайся, що означає напис латиною на шевроні. Скористайся Гугл-перекладачем.  
3. Крокуючий лев — давній геральдичний символ. Дізнайся, що означає зображення лева на гербових щитах та чим відрізняється руський лев від інших різновидів.



*Цікаво знати!*

## Чи можна вважати князів Острозьких нащадками короля Данила?

Родина Острозьких відіграла головні ролі в історії України. Її діячі обороняли православну віру та привілеї руської шляхти, брали участь у численних війнах проти Кримського ханства й Московії. Сьогодні науковці дискутують, а чи не були вони нащадками Романовичів-Даниловичів?

Князі Острозькі, беззаперечно, походили від Рюриковичів. Принаймні так стверджували фамільні хроніки. Позаяк вони написані в XVI столітті, дослідники сумнівалися, до якої саме гілки нащадків Рюрика належала ця волинська родина. Нещодавно увагу науковців привернув запис польського хроніста XIV століття Янка з міста Чарнков. Він писав, що в 1340 році, після убивства князя Юрія-Болеслава, король Казимир III Великий захопив місто Львів і частину Галицької землі. Однак на перепоні його загарбницьким планам став боярин Дмитро Детько, який разом із Данилом Острозьким та ординцями вибив нахабу з міста Лева. Якщо про впливового боярина знали більше, то про участь Данила згадували рідко.

Сьогодні історики (наприклад, Леонтій Войтович) вважають, що цей малопомітний чоловік — один із прабатьків славетного українського роду. Звідки ж він почався? Як відомо, свого часу князь Роман — син короля Данила — не зміг утвердитися в Австрії.

## Мерший український король

Втікаючи, покинув дружину — герцогиню Гертруду. Тому й не отримав володінь у Русі. Натомість знайшов «притулок» у литовського короля Міндовга, осів у місті Волковийськ і вдруге одружився.

Князя Романа Даниловича убили ординці, але в нього народився син Василько, який успадкував із вітцівських володінь лише невелике місто Слонім. Згодом він пішов на службу до своїх родичів — старших Романовичів. Заслужив повагу, хоча обширних наділів не отримав.

Сином княжича Василька і був той самий, згаданий вище, Данило (помер до 1370 року), який допоміг прогнати поляків із Галичини. Пізніше він визнав сюзеренітет литовського володаря Любарта Гедиміновича. Саме від нього отримав Острог — тоді ще невеличке містечко, що під умілим управлінням переросло в центр української культури. Довіра Любарта до свого васала виявилася настільки великою, що той 1366 року виступив головним свідком на мирній угоді із польським королем Казимиром III. Окрім того, Данило — прямий нащадок короля Данила — на певний час опанував місто Холм, де правив пожиттєво. (Хоча він був помітною постаттю, його біографія та діяльність у Русі-Україні досі маловивчені.)

Так само холмським князем залишався Юрій Данилович, а його сини Михайло та Дмитро загинули у битві біля річки Ворскла в 1399 році. Видатним представником родини Острозьких став Федір Данилович, намісник луцького замку, православний монах та Святий. Можливо, він долучився до гуситського руху в Чехії. Після нього продовження родовідного дерева уже докладно описано науковцями. Проте, як вбачається, «пільма» Середньовіччя ховає ще чимало загадок.



*Міркуй і дій!*

1. Уклади родинне дерево князів Острозьких, починаючи від Романа — сина короля Данила, закінчуючи Костянтином Івановичем. 2. Чим уславився князь Костянтин Острозький в історії України? 3. Дізнайся про заснування та середньовічний період історії міста Острог. Підготуй про нього буклет для туристів.



Ім'я короля Данила Романовича популярне, тому обросло міфами та хибними уявленнями. Дехто досі стверджує, що він заснував Львів, чи вважає його матір'ю не візантійську принцесу, а волинську боярину (яка чомусь була родичкою угорського короля та вільно керувала «кращими людьми» свого покійного чоловіка).

Є, однак, хиби серйозніші. Серед таких — відоме донедавна прізвище — **Галицький**. Справді, Галицьке князівство входило до спадку Романа Мстиславовича, тому за нього вели відчайдушну боротьбу. Проте місто Галич столицею Данила не стало. Галицькі бояри вперто суперничали із князем, зраджували його, запрошували інших і навіть готували замах. Нерідко прикарпатська знать поводитися зухвало, виставляючи напоказ зневагу. До слова, з дитинства хлопець пам'ятав святкове частування, під час якого боярин хлюпнув князеві вином у лице. За таких обставин панувати у краї було складно. Тому Данило Романович і збудував собі Холм, який став його стольним містом.

Король Данило прожив 63 роки, з яких лише близько дванадцяти почувався володарем у Галичі. Неодноразово йому доводилося брати місто штурмом і так само відступати під тиском ворогів. Знаючи про такі обставини, писати і говорити «князь Данило Галицький» — неправильно. Насправді в жодному історичному джерелі такого прізвища ми не знайдемо. Воно набуло популярності серед галицької інтелігенції в другій половині XIX століття. Тодішні інтелектуали шукали «своїї» історії краю і «своїх» героїв. Так утвердився образ Данила «свого» — Галицького.



*Міркуй  
і дій!*

1. Ти знаєш, що відомим історичним діячам часто присвоюють прізвища, як от: Великий, Мудрий, Удалий, Хоробрий та ін. Придумай і запропонуй від себе прийнятне прізвище для короля Данила. Поясни свій вибір.



## Мерший український король



Князь Данило Романович,  
модель пам'ятника,  
скульптор Анатолій Куц,  
гіпс, 2000 р.

XIII століття не вдалося б перетворити на «шапку». Відомо, що польський король Казимир III Великий у 1340 році пограбував місто Львів, звідки вивіз якісь корони. Напевно, що це остання згадка про владний символ Данила Романовича. Деякі руські речі використовували польські монархи, але головної реліквії серед них уже не було.



Данило та Лев, скульптор  
Анатолій Куц, серія  
«Державотворці», гіпс,  
64x49 см, 2000 р.

Чималий інтерес викликає також доля корони Данила Романовича. Науковці ще в другій половині XX століття (до 1991 р.) применшували значення події 1253 року і про Данила лишень подекуди писали «король» — та й то в лапках. Сьогодні це викликає усмішку, бо, як можна переконалися, прийняття «вінця» зафіксував не тільки руський літописець, а й поважні європейські хроністи. Але що далі сталося з короною, невідомо. Тривалий період уважали, що її переробили на митру (головний убір) перемишльських єпископів. Однак дослідники довели, що вінець

Ще один міф пов'язаний із титулом Данила. Здавалося, що літописець прямо називав його королем, але повне формулювання «посади» невідоме. Деякі історики почали припускати, що короною князь не цікавився і погодився її отримати тільки в обмін на військову допомогу проти Орди. Коли ж сприяння не дочекався, то відмовився від королівського достоїнства. Десь тоді начебто зникли згадки про Королівство Руське.

Насправді коронація та нове титулування утвердили Данила Романовича як незалежного правителя. Він демонстрував відданість справі батька — боровся за



місто Київ та за верховенство над іншими руськими князями. Цим відрізнявся від, скажімо, галицького короля Коломана, якого цікавили тільки терени Прикарпаття.

Деякі згадки про Данилів титул збереглися. Наприклад, Папа Римський Інокентій IV у своєму посланні-буллі називав руса «першим королем Русі». В іншому листі він підкреслив, що вважає старшого Романовича королем, а Олександра Невського, володаря північно-східних руських земель, лише князем. Так само Даниловичі пам'ятали про статус батька. Навіть спадкоємець князь Юрій-Болеслав Тройденевич уживав словосполучення «опікун Королівства Русі». Отже, «королівство» продовжувало існувати навіть після смерті засновника. Лише польське завоювання припинило цю традицію, хоча й Казимир III роками не відмовлявся титулуватися руським королем.

Пам'ять про короля Данила живе й сьогодні, причому не тільки на сторінках історичних книжок, підручників, посібників, а й на монетах, у назвах вулиць, пам'ятниках, фільмах та в літературі. Про нього відомо достатньо, однак майбутнім історикам доведеться дослідити ще чимало «білих плям». Сподіваємося, ця книжка оповіла про справжнього державного діяча і надихне тебе на подальші пошуки!



*Орден Данила Галицького — державна нагорода України, призначена для нагородження військовослужбовців Збройних сил України та інших військових формувань, утворених відповідно до законів України, Державної спеціальної служби транспорту, Державної служби спеціального зв'язку та захисту інформації України, а також державних службовців за значний особистий внесок у розбудову України, сумлінне й бездоганне служіння українському народові.  
Заснований у 2003 році*

# *Мерший український королю*

*Державний вищий  
навчальний заклад  
«Львівський  
національний  
медичний  
університет  
імені Данила  
Галицького»*



*Міжнародний  
аеропорт «Львів»  
імені Данила  
Галицького*



*Приватний вищий  
навчальний заклад  
«Університет Короля  
Данила» в місті Івано-  
Франківськ*





*Мистецький фонд імені короля Данила*

*Шеврон 24-ї окремої механізованої бригади імені короля Данила*



*Меморіал пам'яті 24-ї окремої механізованої бригади імені короля Данила в місті Яворів Львівської області*





## Мерший український королю

Король Данило —  
засновник міста  
Львів, проєкт  
Мирослава  
Отковича, фрагмент



«Король Данило» —  
український  
історичний бойовик,  
режисер Тарас  
Химич, 2018 р.



Іменем короля Данила названо вулиці, провулки, бульвари, площі в селах і містах Борислав, Бориспіль, Борщів, Бурштин, Вінниця, Володимир-Волинський, Галич, Дніпро, Дубно, Дрогобич, Заліщики, Запоріжжя, Здолбунів, Івано-Франківськ, Кам'янець-Подільський, Ковель, Козятин, Корець, Коростень, Кременчук, Луцьк, Львів, Миронівка, Мукачево, Надвірна, Новоград-Волинський, Первомайськ, Підволочиськ, Рава-Руська, Рихта, Рівне, Скалат, Сколе, Славута, Славське, Слов'янськ, Сокиряни, Сокільники, Суми, Тернопіль, Торчин, Трускавець, Ужгород, Фастів, Ходорів, Хотин, Чернівці, Шепетівка та ін.



На аверсі монети розміщено: ліворуч на матовому тлі номінал «5 ГРИВЕНЬ», написи вертикально «Україна», рік карбування «2016» та логотип банкотно-монетного двору Національного банку України; праворуч на дзеркальному тлі — геральдичний лев, який тримає щит, на ньому — малий Державний Герб України



На реверсі монети зображено стилізований портрет Данила Галицького на тлі прапора із відтиском лева, угорі напис пірколом «ГАЛИЦЬКЕ КОРОЛІВСТВО»



*Міркуй і дій!*

1. Розглянь зображення монети «Галицьке королівство» та прочитай описи. Чи правильно назвали монету? Поясни свої міркування.
2. Згадай, які події світової історії відбувалися одночасно з тими, що в Галицько-Волинській державі періоду правління Данила Романовича. Познач їхню синхронність на лінії часу.
3. Добери ілюстрації для розповіді про розвиток культури Королівства Руського.
4. Використовуючи тексти оповідей, ілюстрації, інтернет, додаткову літературу, за допомогою комп'ютерних застосунків Microsoft Office PowerPoint або Microsoft Office Publisher створи презентацію, буклет чи «газету» про короля Данила. Продемонструй свій витвір у класі.
5. Підготуй за зразком та заповни уявну фейсбук-сторінку князя-короля Данила.

# Мерший український король

facebook **ДАНИЛО** Ел. пошта або номер телефону Пароль  
Закрити це вікно Забудувати пароль? Увійти



### ПРО СЕБЕ

Прізвисько \_\_\_\_\_  
Роки життя \_\_\_\_\_  
Роки діяльності \_\_\_\_\_  
Країна діяльності \_\_\_\_\_  
Посада \_\_\_\_\_

### ЖИТТЄВЕ ГАСЛО

\_\_\_\_\_

### СІМ'Я

Дружини \_\_\_\_\_  
\_\_\_\_\_

Діти \_\_\_\_\_  
\_\_\_\_\_

### ДРУЗИ

\_\_\_\_\_

\_\_\_\_\_

\_\_\_\_\_

\_\_\_\_\_

### ПОЛІТИКА

Внутрішня \_\_\_\_\_  
\_\_\_\_\_

\_\_\_\_\_

\_\_\_\_\_

Зовнішня \_\_\_\_\_  
\_\_\_\_\_

\_\_\_\_\_



## Нащадки короля Русі-України

1. **Лев Данилович**, одружений з донькою угорського короля Бели IV Констанцією. Син — Юрій.
2. **Юрій Львович**, вдруге одружений із сестрою польського короля Євфимією. Донька — Анастасія.
3. **Анастасія Юріївна**, з 1320 року в шлюбі з великим князем тверським Олександром Михайловичем, якого разом із сином Федором убили в Орді за доносом Івана Калити. Донька — Юліана.
4. **Юліана Олександрівна**, в шлюбі з великим князем литовським Ольгердом. Син — Владислав II Ягайло, засновник королівської династії Ягеллонів.
5. **Владислав II Ягайло**, у 1385 році одружений із польською королевою Ядвігою Анжуйською, донькою угорського короля Людовика. Овдовівши, одружувався знову. Лише від четвертої дружини Софії Гольшанської мав сина Казимира.
6. **Казимир IV Ягеллончик**, у 1454 році одружений з Єлизаветою, донькою німецького короля Альбрехта II Габсбурга. Четверо синів стали монархами, а п'ятеро доньок — дружинами правителів країн Західної Європи. Син — Владислав II Ягеллончик — король Богемії та Угорщини.
7. **Владислав II Ягеллончик**, одружений з Анною де Фуа, донькою французького графа. Донька — Анна Ягеллонка. Після ранньої смерті батьків її взяв під опіку Максиміліан I, правитель Священної Римської імперії.
8. **Анна Ягеллонка**, у шлюбі з Фердинандом I, німецьким королем та правителем Священної Римської імперії. Один із 15 дітей — син Карл II Габсбург, ерцгерцог австрійський.
9. **Карл II Габсбург**, одружений із Марією Анною Баварською. Один із 15 дітей — син Фердинанд II Габсбург, правитель Священної Римської імперії.
10. **Фердинанд II Габсбург**, одружений із Марією-Анною, донькою герцога баварського. Син — Фердинанд III Габсбург, правитель Священної Римської імперії.



## Мершій український королю

11. **Фердинанд III Габсбург**, одружений із Марією-Анною, донькою іспанського короля Філіпа. Син — Леопольд I Габсбург, правитель Священної Римської імперії.
12. **Леопольд I Габсбург**, втретє одружений з Елеонорою Нойбурзькою. Син — Карл VI Габсбург, правитель Священної Римської імперії, останній представник чоловічої лінії династії Габсбургів.
13. **Карл VI Габсбург**, одружений з Єлизаветою Христиною Брауншвейг-Вольфенбюттельською. Донька — Марія-Терезія, імператриця, перша королева Галичини та Володимирщини.
14. **Марія-Терезія**, заміжня за лотаринзьким герцогом Францом I Стефаном. Син — Леопольд II, великий герцог тосканський, правитель Священної Римської імперії.
15. **Леопольд II**, одружений з Марією-Луїзою, іспанською принцесою. Син — Франц II у 1806 році зрікся корони Священної Римської імперії.
16. **Франц II**, вдруге одружений із Марією-Терезією, сицилійською принцесою. Донька — Марія-Луїза, заміжня за Наполеоном I Бонапартом. Син — Франц-Карл відмовився від корони Австрійської імперії у 1848 році.
17. **Франц-Карл**, одружений із принцесою Софією Баварською. Син — Франц-Йосиф, австрійський, австро-угорський імператор упродовж 1848–1916 років.
18. **Франц-Йосиф**, одружений з Єлизаветою Баварською. Передостанній імператор Австро-Угорщини. Пережив сина і старшого племінника Франца-Фердинанда, убитого в місті Сараєво 1914 року.
19. **Карл I**, праправнук Франца II, останній імператор Австро-Угорщини. Одружений із принцесою Зітою Бурбон Пармською. Нащадки — п'ять синів і три доньки, 13 онуків й 23 правнуки за прямою чоловічою лінією.

## Перший український король

### Додатки

Тебе зацікавили оповіді про короля Данила? Можливо, ти здивуєшся, але його життєпис привертав увагу багатьох українських прозаїків та поетів. Пропонуємо уривки з їхніх творів. Перечитай їх. Як автори сприймали діяльність князя-короля? Чи можна вважати достовірними художні відомості? Поміркуй, у чому особливість учинків Данила Романовича? Чому особистість короля так захоплює сучасників?

\* \* \*

...І народом мудро правив  
І державу збільшив князь.  
Бо Волинь з Галичиною  
В одне князівство злилась.  
Вояком Роман родився —  
На війні він і поляг:  
Під Завихвостом на Віслі  
Заколов його поляк...

(Олександр Олесь. Роман)

\* \* \*

...Залишив Роман княгиню  
І маленьких двох синів.  
На Волинь втекла княгиня  
Від боярських ланцюгів.  
Але й тут знайшли бояри.  
Небезпека знов росте:  
“Володимир цілий знищим,  
Як дітей не віддасте!”...

(Олександр Олесь. Данило і Василько)

\* \* \*

...І так лишився малий княжич Данилко на Угорщині, а княгиня Романова з княжичем Васильком у Кракові.

Не мав Данилко при собі нікого із своїх, тільки Дмитруся Домамирича, ще батькового отрока...

## Мершій український королю

Король Андрій, як опікун княжича Данилка, подбав і про дальшу освіту княжича. Передусім передав його вчителеві латинської мови...

Княжич Данилко був пильний учень і скоро засвоював собі цю, світову тоді, мову. Та не занедбував княжич і лицарського діла...

*(Антін Лотоцький. Княжа слава)*

\* \* \*

...Вночі, коли на чорних мурах сови  
І пугачі пророчили біду,  
Вона, прикривши рота Василькові,  
Щоби не плакав, бігла по саду.  
За нею біг безбоязко Данилко,  
І речі ніс боярин Мирослав;  
В пролом стіни княгиня, аче білка,  
Шугнула – страх їй дихать не давав...

*(Йосип Кацшиш. Сказання про короля Данила)*

\* \* \*

...Князь Данило кидався в саму гущу татар і відразу, куди він налітав, татари розбігалися, багато з них залишилося на землі з розкряченими головами...

...Данило налетів на маленький татарський загін, що вирвався вперед. Просто на Данила стрімголов мчав сміливець — татарський хан. Він махав кривою шаблею і вигукував щось. Та не встиг навіть звести руки – впав, зарублений Даниловим мечем...

*(Антон Хижняк. Данило Галицький)*

\* \* \*

...І над Калкою зустрілись,  
Як дві хмари, вороги...  
Ось зударились, і стало  
Справжнє пекло навкруги.  
Вже татари подаються,  
Одступають їх полки,  
Вже за ворогом женуться  
Українські вояки.  
Але половці злякались,



## Перший український король

Нагло зрадили, втекли...  
Нас монголи подолали  
І князів в полон взяли.  
Тяжко, боляче без краю,  
Коли спільник кине бій,  
А проте безмірно тяжче,  
Коли зрадить брат же твій...

*(Олександр Олесь. Татари)*

\* \* \*

...Сумний вертався князь Данило з недобитками у Володимир.  
Рана на грудях пекла його, та він на неї не вважав. Його лютіше пекла  
душевна рана, болів душею над перемогою невірних татар над  
українськими силами...

*(Антін Лотоцький. Княжа слава)*

\* \* \*

...Виглянуло сонце й освітило рицарські полки. Заблищали щити і  
наконечники копій, заіскрилися дивовижні рогаті німецькі шоломи.  
Рицарі стояли на лузі, по обидва боки шляху. Данило пильно  
придивлявся. Вони стояли, немовби неживі істоти, тільки іноді якийсь  
кінь ударить ногою... Грізний вигляд ворогів приголомшив руських  
воїнів. Згадали Данилові слова — справді, з такою силою ще не  
доводилось зустрічатися...

Надівши шолом, Данило опустив забороло і подав знак...

Твердою рукою відбили руські воїни наскок хрестоносців-  
пройдисвітів на Дорогичин. Обірвали марення завойовників, перед  
якими вже мерехтіла в пожадливій уяві надто багата Волинська  
земля...

*(Антон Хижняк. Данило Галицький)*

\* \* \*

...І вони, Волинь, забравши,  
Поділились, як брати,  
І мети — здобути Галич —  
Спільно хочуть досягти.  
І Данило з дужим військом  
Двічі угрів проганяв,



## Мершій український королю

Двічі він боровсь за Галич  
І на третій раз узяв.  
І на батьківськiм престолі,  
В ріднім Галичі він сів...  
Весь народ віта Данила,  
Весь народ його хотів...

*(Олександр Олесь. Король Данило)*

\* \* \*

...Князь приїхав. Хан татарський  
У шатрі своїм сидів.  
— “Добре, князю, що хоч пізно  
Ти побачитись схотів.  
Поживи у мене в ханстві,  
Придивися до життя!  
Може хочеш ти напитись?  
Спробуй нашого пиття.  
Ти вже наш тепер татарський...”  
Хан сміявся, жартував  
І замість свого кумису  
Пива князеві подав.  
Цілий місяць жив Данило,  
Цілий місяць гостював.  
І не йти на княжий Галич  
Хан Данилу обіцяв...

*(Олександр Олесь. Князь Данило у хана)*

\* \* \*

...Князь знав про тут заведені порядки  
І свій полин, хоч весь кипів, а пив...  
І голос в нім, мов зимова колядка,  
Дзвенів: “Терпи, юнак, терпи!”  
Терпіння – мудрість чистого сумління!  
Ти знаєш, як до тебе я молюсь,  
Щоб Бог явив тобі благословення:  
На короля свого заждалась Русь!..

*(Йосип Кащишин. Сказання про короля Данила)*



## Перший український король

\* \* \*

...Невеселий вертався князь Данило в рідну землю. Прикро йому було, що він, син славного князя Романа, нащадок великого Мономаха, мусив признати над собою зверхність татарського хана, поганина...

*(Антін Лотоцький. Княжа слава)*

\* \* \*

...Там, де звір ревів голодний,  
Серед лісу на шпилі  
Виріс Холм і став на варті  
Української Землі.  
Друге місто будувати  
Він над Полтвою звелів  
І на славу Льва князенка  
Князь назвав це місто: "Львів"...

*(Олександр Олесь. Холм і Львів)*

\* \* \*

...Життя скрізь по всій Галицько-Волинській державі відроджувалося наново. Городи, відбудовані й ще сильніше укріплені, залюднювалися, процвітав промисел і торгівля. По селах хлібороби спокійно обробляли поля в надії, що страшне татарське лихоліття минуло і уже не вернеться...

*(Антін Лотоцький. Княжа слава)*

\* \* \*

...Щоб, скріпивши свої сили,  
Стати дужчим в боротьбі,  
Князь Данило скрізь шукає  
Вірних спільників собі.  
Він звернувся і до папи.  
Папа каже: "Я готов,  
Але хай постане разом  
Вічна спілка двох церков".  
І послі пішли на згоду,  
Папа князя привітав



## Мерший український король

І корону королівську  
Для Данила передав.  
Щоб лунала дужче слава,  
Мала більше прав земля,  
В Дорогичині Данило  
Повінчавсь на короля...

(Олександр Олесь. Коронація Данила)

\* \* \*

...Коронація відбулася в дорогичинській церкві дуже велично...  
Насамперед мав промову по-латині легат Опізо...  
Йому відповів теж по-латині митрополит Курило...  
На другий день відбулася коронаційна врочистість. Була Служба  
Божа, князь Данило причащався. Потім митрополит мав проповідь...  
Князь Данило став перед царськими воротами навколішки, і легат  
Опізо наложив йому королівську корону на голову...

Король Данило дав бенкет у своєму дорогичинському теремі...

(Антін Лотоцький. Княжа слава)

\*\*\*

...Народ тиснувся – голці впасти ніде! —  
І ахав, як Данило з Васильком  
Приятелів, князів, своїх сусідів  
Вітали гречно, як велить закон.  
Всім не терпілось бачити в короні  
Данила-князя, вже як короля,  
Із скіпетром на золотому троні,  
Якщо не зблизька, то хоча б здаля...

(Йосип Кащишин. Сказання про короля Данила)

\* \* \*

...Півтора року пролежав король, мучений важкою недугою, а у  
березні 1264 р. не стало його в живих...

Похорон був величний. Було народу стільки, що в Холмі не могли  
поміститися і таборували на полях за Холмом у наметах.

Похоронили короля в церкві Пресвятої Богородиці в срібній  
домовині...

(Антін Лотоцький. Княжа слава)



## Перший український король

\* \* \*

...Одну він ціль стеріг в своїм житті —  
З'єднати землі всіх князівств і вотчин,  
Молився він і мріяв стати зодчим  
Могутньої воскреслої Русі.  
І подолати розбрат і розруху,  
Поставити фортеці вздовж доріг,  
Щоб заздрий ворог здалеку лиш нюхав  
Духмяний запах руських паляниць...

*(Йосип Кащишин. Сказання про короля Данила)*



## Мерший український король

### СПИСОК ВИКОРИСТАНОЇ ЛІТЕРАТУРИ

1. *Александрович В., Войтович Л.* Король Данило Романович / В. Александрович, Л. Войтович. – Біла Церква, 2013. – 235 с.
2. *Войтович Л.* Відносини галицько-волинських князів з Литвою / Л. Войтович // Княжа доба: історія і культура. – Львів, 2013. – Вип. 7. – С. 147–166.
3. *Войтович Л.* Галицько-Волинські етюди / Л. Войтович. – Біла Церква, 2011. – 480 с.
4. *Войтович Л.* Галич в політичному житті Європи XI–XIV століть / Л. Войтович. – Львів, 2015. – 478 с.
5. *Войтович Л.* Княжа доба на Русі / Л. Войтович. – Біла Церква, 2006. – 782 с.
6. *Войтович Л.* Князь Лев Данилович / Л. Войтович. – Львів, 2012. – 181 с.
7. *Волощук М.* «Русь» в Угорському королівстві (XI – друга половина XIV ст.): суспільно-політична роль, майнові стосунки, міграції / М. Волощук. – Івано-Франківськ, 2014. – 496 с.
8. *Гарді Дж.* Остання зустріч Данила Романовича і Ростислава Михайловича / Дж. Гарді // Княжа доба: історія і культура. – Львів, 2011. – Вип. 4. – С. 193–207.
9. *Головко О.* Галицький період діяльності князя Мстислава Мстиславича Удатного / О. Головко // Україна в Центрально-Східній Європі. – Київ, 2007. – Вип. 7. – С. 71–93.
10. *Головко О.* Князь Роман Мстиславич та його доба. Нариси з історії політичного життя Південної Русі XII – початку XIII століття / О. Головко. – Київ, 2001. – 247 с.
11. *Головко О.* Корона Данила Галицького: Волинь і Галичина в державно-політичному розвитку Центрально-Східної Європи раннього та класичного середньовіччя: [монографія] / О. Б. Головко. – Київ: Стілос, 2006. – 574 с.
12. *Грушевський М.* Історія України-Руси: в 11 т., 12 кн. / [редкол.: П. С. Сохань (голова) та ін.]. – Київ, 1993. – Т. 3: до року 1340. – 592 с.
13. *Ісаєвич Я.* До історії титулатури володарів у Східній Європі / Я. Ісаєвич // Княжа доба: історія та культура. – Львів, 2008. – Вип. 2. – С. 3–30.
14. *Книш Я.* Столичне місто короля Юрія та його спадкоємців / Я. Книш // Історія Львова / [редкол. Я. Ісаєвич, М. Литвин, Ф. Стеблій та ін.]. – Львів, 2006. – Т. 1 (1256–1772). – С. 59–60.
15. *Котляр М.* Історія дипломатії Південно-Західної Русі / М. Котляр. – Київ, 2002. – 247 с.



## Перший український король

16. Крип'якевич І. Галицько-Волинське князівство / [відп. ред. Я. Ісаєвич]. – Львів, 1999. – 220 с.

17. Купчинський О. Акти та документи Галицько-волинського князівства XIII – першої половини XIV століть. Дослідження. Тексти / О. Купчинський. – Львів, 2004. – 1283 с.

18. Майоров О. Галицько-волинський князь Роман Мстиславич. Володар, воїн, дипломат. У 2 т. – Т. 1: до вивчення джерел з історії внутрішньої та зовнішньої політики / О. Майоров. – Біла Церква, 2011. – 318 с.

19. Наливайко Д. Україна очима Заходу / Д. Наливайко. Вид. 2., доп. – Київ, 2008. – 782 с.

20. Однороженко О. «Clipearium Teutonicorum» і «Zuricher Wappenrolle» та їх значення для вивчення руської державної геральдики другої половини XIII – початку XIV ст. / О. Однороженко // Спеціальні історичні дисципліни: питання теорії та методики. – Київ, 2009. – Вип. 16. – С. 20–34.

21. Паршин І. Галицькі війська у битві при Дюрнкурті 1278 року: факти і здогади / І. Паршин // Вісник Львівського університету. Серія історична. – Львів, 2013. – Вип. 48. – С. 45–60.

22. Паршин І. Дипломатія Галицько-Волинської держави: європейські наративні джерела XIII–XV ст. / І. Паршин. – Львів, 2018. – 348 с.

23. Паславський І. Римська політика князя Данила Романовича в 30-х роках XIII століття / І. Паславський // Княжа доба: історія і культура. – Львів, 2013. – Вип. 7. – С. 167–174.

24. Паславський І. Український епізод Першого Ліонського собору (1245 р.). Дослідження з історії європейської політики Романовичів / І. Паславський. – Львів, 2009. – 124 с.

25. Bartnicki M. Polityka zagraniczna księcia Daniela Halickiego w latach 1217–1264 / M. Bartnicki. – Lublin, 2005. – 251 s.

26. Buko A., Dzieńkowski T., Gołub S. Rezydencja księżęca na «Wysokiej Gorce» w Chełmie w świetle wyników badań archeologicznych z lat 2010–2012 / A. Buko, T. Dzieńkowski, S. Gołub // Княжа доба: історія і культура. – Львів, 2013. – Вип. 7. – С. 175–186.

27. Dąbrowski D. Król Rusi Daniel Romanowicz. O ruskiej rodzinie książęcej, społeczeństwie i kulturze / D. Dąbrowski. – Kraków, 2016. – 412 s.

28. Dąbrowski D. Rodowód Romanowiczów książąt halicko-wołyńskich / D. Dąbrowski. – Poznań; Wrocław, 2002. – 347 s.

29. Mika N. Walka o spadek po Babenbergach 1246–1278 / N. Mika. – Racibórz, 2008. – 136 s.



## ЗМІСТ

### ПЕРЕДМОВА ..... 3

*Оповідь 1*

#### МАЛИЙ ДАНИЛО

Батьки і дитинство ..... 4

*Оповідь 2*

#### ШЛЯХ ДО КНЯЖОГО СТОЛУ

Початок боротьби та гіркі уроки ..... 15

*Оповідь 3*

#### ЗБИРАННЯ ВОЛИНСЬКОЇ СПАДЩИНИ

Заснування Холма ..... 34

*Оповідь 4*

#### МОНГОЛЬСЬКЕ ЗАВОЮВАННЯ

Падіння Русі..... 47

*Оповідь 5*

#### ПЕРЕМОГА І ПОРАЗКА

Від битви під Ярославом

до подорожі в Орду..... 60





Оповідь 6

<b>ПЕРШИЙ АВСТРІЙСЬКИЙ ПОХІД</b> <b>Данило Романович і</b> <b>боротьба за Австрію .....</b>	<b>72</b>
---	-----------

Оповідь 7

<b>КОРОНА ДАНИЛА</b> <b>Прийняття, значення та обов'язки .....</b>	<b>87</b>
---	-----------

Оповідь 8

<b>РОЗКВІТ КОРОЛІВСТВА РУСІ</b> <b>Військова реформа князя Данила,</b> <b>розвиток міст і торгівлі .....</b>	<b>99</b>
--	-----------

Оповідь 9

<b>НА СХИЛІ ЛІТ</b> <b>Останнє десятиліття.....</b>	<b>117</b>
--	------------

Оповідь 10

<b>КОРОЛЬ ДАНИЛО</b> <b>Дійсність, міфи і пам'ять .....</b>	<b>131</b>
--	------------

<b>ДОДАТКИ.....</b>	<b>149</b>
---------------------	------------

<b>СПИСОК ВИКОРИСТАНОЇ ЛІТЕРАТУРИ.....</b>	<b>156</b>
--	------------





**Серія «Шкільна бібліотека»**

**ВАСИЛЬКІВ Ірина Дмитрівна  
ПАРШИН Ілля Леонтійович  
ОСТРОВСЬКИЙ Валерій Васильович**

# **ПЕРШИЙ УКРАЇНСЬКИЙ КОРОЛЬ**

**посібник  
серії «Шкільна бібліотека»  
для 7 класу  
закладів загальної середньої освіти**

**Рекомендовано Міністерством освіти і науки України**

**Видано за рахунок державних коштів.  
Продаж заборонено.**

*У виданні використано ілюстрації з інтернет-видань,  
розміщених у вільному доступі, а також твори українських та зарубіжних митців,  
імена й прізвища яких указано в супровідних підписах.  
На обкладинці – картина Михайла Фіголя «Галич, 1221 рік...»*

**Головний редактор Іван Білах  
Комп'ютерне верстання Марії Логош  
Художник Любомир Бейгер  
Картографічні роботи Мирослава Зінкевича**

Підписано до друку 20. 11. 2020 р. Формат 70x100 1/16.  
Умовно-друк. арк. 12,96. Облік.-видавн. арк. 9,2. Наклад 82108 прим.

ТзОВ «Видавництво Астон» 46006, м. Тернопіль, вул. Гайова, 8  
Свідоцтво про внесення до Державного реєстру суб'єктів  
видавничої справи ТР №28 від 09.06.2005 р.  
**www.aston.te.ua, e-mail: tovaston@gmail.com**